

HITACHI

Split Type Air Conditioner

Indoor Unit



MODEL

RAK-DJ18PHAE
RAK-DJ25PHAE
RAK-DJ35PHAE
RAK-DJ50PHAE



RC-AGU1EA0G



RAK-DJ18PHAE
RAK-DJ25PHAE
RAK-DJ35PHAE
RAK-DJ50PHAE

Instruction manual

Page 1~17

To obtain the best performance and ensure years of trouble free use, please read this instruction manual completely.

This room air conditioner is only for residential usage.
Do not use for preservation of foods, animals, plants, precision machines, art, medicine or such.

SAFETY PRECAUTION



Please read the "Safety Precaution" carefully before operating the unit to ensure correct usage of the unit.



This appliance is filled with R32.

- Pay special attention to signs of "▲ Warning" and "▲ Caution". The "Warning" section contains matters which, if not observed strictly, may cause death or serious injury. The "Caution" section contains matters which may result in serious consequences if not observed properly. Please observe all instructions strictly to ensure safety.
- The signs indicate the following meanings. (The following are examples of signs.)



Make sure to connect earth line.



This sign in the figure indicates prohibition.



Indicates the instructions that must be followed.

- Please keep this manual after reading.

PRECAUTIONS DURING INSTALLATION

 WARNING	<ul style="list-style-type: none"> • Do not reconstruct the unit. Water leakage, fault, short circuit or fire may occur if you reconstruct the unit by yourself. 	 PROHIBITION
	<ul style="list-style-type: none"> • Please ask your sales agent or qualified technician for the installation of your unit. Water leakage, short circuit or fire may occur if you install the unit by yourself. 	
	<ul style="list-style-type: none"> • Please use earth line. Do not place the earth line near water or gas pipes, lightning-conductor, or the earth line of telephone. Improper installation of earth line may cause electric shock or fire. 	 CONNECT EARTH LINE
	<ul style="list-style-type: none"> • Be sure to use the specified piping set for R32. Otherwise, this may result in broken copper pipes or faults. • Do not use refrigerant other than the one indicated on the outdoor unit (R32) when installing, moving or repairing. Using other refrigerants may cause trouble or damage to the unit, and personal injury. 	
 CAUTION	<ul style="list-style-type: none"> • A circuit breaker should be installed depending on the mounting site of the unit. Without a circuit breaker, the danger of electric shock exists. 	
	<ul style="list-style-type: none"> • Do not install the unit near a location where there is flammable gas. The outdoor unit may catch fire if flammable gas leaks around it. 	 PROHIBITION
	<ul style="list-style-type: none"> • Please ensure smooth flow of water when installing the drain hose. 	
	<ul style="list-style-type: none"> • Make sure that a single phase 220V-240V power source is used. The use of other power sources may cause electrical components to overheat and lead to fire. 	 PROHIBITION





















PRECAUTIONS DURING SHIFTING OR MAINTENANCE

 WARNING	<ul style="list-style-type: none"> • Should abnormal situation arise (like burning smell), please stop operating the unit and turn off the circuit breaker. Contact your agent. Fault, short circuit or fire may occur if you continue to operate the unit under abnormal situation. 	 "OFF"
	<ul style="list-style-type: none"> • Please contact your agent for maintenance. Improper self maintenance may cause electric shock and fire. 	
	<ul style="list-style-type: none"> • Please contact your agent if you need to remove and reinstall the unit. Electric shock or fire may occur if you remove and reinstall the unit yourself improperly. 	

PRECAUTIONS DURING OPERATION

 WARNING	<ul style="list-style-type: none"> • Avoid an extended period of direct airflow for your health. 	 PROHIBITION
	 PROHIBITION <ul style="list-style-type: none"> • Do not put objects like thin rods into the panel of blower and suction side because the high-speed fan inside may cause danger. 	
	<ul style="list-style-type: none"> • Do not use any conductor as fuse wire, this could cause fatal accident. 	 PROHIBITION
	 "OFF" <ul style="list-style-type: none"> • During thunder storm, disconnect the plug top and turn off the circuit breaker. 	
	<ul style="list-style-type: none"> • Spray cans and other combustibles should not be located within a meter of the air outlets of both indoor and outdoor units. As a spray can's internal pressure can be increased by hot air, a rupture may result. 	 PROHIBITION

PRECAUTIONS DURING OPERATION

	<ul style="list-style-type: none"> This room air conditioner is only for residential usage. Do not use for preservation of foods, animals, plants, precision machines, art, medicine or such. 	
	<ul style="list-style-type: none"> The product shall be operated under the manufacturer specification and not for any other intended use. 	 PROHIBITION
	 DON'T WET <ul style="list-style-type: none"> Do not attempt to operate the unit with wet hands, this could cause fatal accident. 	
	<ul style="list-style-type: none"> When operating the unit with burning equipments, regularly ventilate the room to avoid oxygen insufficiency. 	 STRICTLY OBSERVE PRECAUTIONS 
	 PROHIBITION <ul style="list-style-type: none"> Do not direct the cool air coming out from the air-conditioner panel to face household heating apparatus as this may affect the working of apparatus such as the electric kettle, oven etc. 	
	<ul style="list-style-type: none"> Please ensure that outdoor mounting frame is always stable, firm and without defect. If not, the outdoor unit may collapse and cause danger. 	 PROHIBITION
	 PROHIBITION <ul style="list-style-type: none"> Do not wash the unit with water or place a water container such as a vase on the indoor unit. Electrical leakage could be present and cause electric shock. 	
	<ul style="list-style-type: none"> Do not place plants or animals directly under the airflow as it is bad for the plants or animals. 	 PROHIBITION
 CAUTION	  <ul style="list-style-type: none"> Be sure to stop the operation by using the remote controller and turn off the circuit breaker during cleaning, the high-speed fan inside the unit may cause danger. 	
	<ul style="list-style-type: none"> Turn off the circuit breaker if the unit is not be operated for a long period. 	 "OFF"
	 PROHIBITION <ul style="list-style-type: none"> Do not climb on the outdoor unit or put objects on it. 	
	<ul style="list-style-type: none"> When operating the unit with the door and windows opened, (the room humidity is always above 80%) and with the air deflector facing down or moving automatically for a long period of time, water will condense on the air deflector and drips down occasionally. This will wet your furniture. Therefore, do not operate under such condition for a long time. 	 PROHIBITION
	 PROHIBITION <ul style="list-style-type: none"> If the amount of heat in the room is above the cooling or heating capability of the unit (for example: more people entering the room, using heating equipments and etc.), the preset room temperature cannot be achieved. 	
	<ul style="list-style-type: none"> Indoor unit cleaning must be performed by authorized personnel only. Consult your sales agent. Using a commercially available detergent or similar can damage the plastic parts or clog the drain pipe, causing water to drip with potential electric shock hazard. 	 PROHIBITION
	 PROHIBITION <ul style="list-style-type: none"> Do not spray pesticides, flammable sprays, deodorants, antibacterial agents, etc. on indoor units. because it may cause fire, deformation, refrigerant leakage, or water leakage. 	
	 DON'T TOUCH  <ul style="list-style-type: none"> Do not touch the air outlet, bottom surface and aluminium fin of the outdoor unit. You may get hurt. 	
	<ul style="list-style-type: none"> Do not touch the refrigerant pipe and connecting valve. Burns may result. 	 DON'T TOUCH 
	<ul style="list-style-type: none"> This appliance is not to be used by children or persons with reduced physical, sensory or mental capabilities, or lack of experience and knowledge, unless they have been given supervision or instruction. Children must be supervised not to play with the appliance. 	

Operation Range

Operation mode	Cooling / Dehumidifying	Heating
Outdoor temperature	-10 to 46°C	-15 to 21°C

Names and Functions of Each Part

Indoor Unit

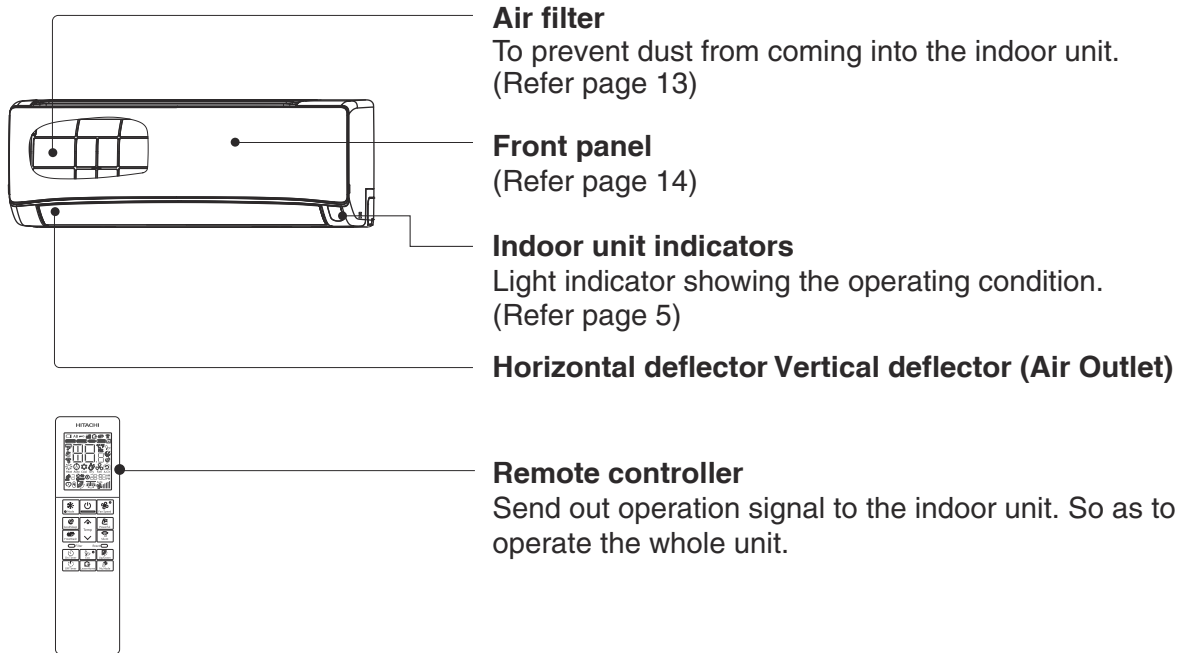

Model Name and Dimensions

MODEL	WIDTH (mm)	HEIGHT (mm)	DEPTH (mm)
RAK-DJ18PHAE, RAK-DJ25PHAE RAK-DJ35PHAE, RAK-DJ50PHAE	780	280	222

Names and Functions of Each Part

Indoor Unit Indications



Operation Lamp (Yellow)

This lamp lights during operation. The Operation Lamp flashes in the following cases during heating.

- (1) **During preheating**
For about 2-3 minutes after starting up.
- (2) **During defrosting**
Defrosting will be performed about once an hour when frost forms on the heat exchanger of the outdoor unit, for 5-10 minutes each time.

Timer Lamp (Orange)

This lamp lights when the timer is working.

Wi-Fi Lamp (Blue)

Clean Function Lamp (Green)

This lamp uses for FrostWash, Mold Guard Filter Sign.

Temporary Switch

Use this switch to start and stop when the remote controller does not work.

- By pressing the temporary switch, the operation is done in automatic mode.
- When the operation is done using the temporary switch after the power source is turned off and turn on again, the operation is done in automatic mode.

⚠ CAUTION

Turn off the circuit breaker if the unit is not be operated for a long period.

☆ If the power stays on and the unit is not operated, power is slightly consumed in the control circuit. The power is saved by turning off the power switch (or the circuit breaker when the power is supplied from the outdoor unit).

■ Attaching the air purifying filters (Accessories) to the filter frame.

- Attach the air purifying filters to the C-case to the designated position.
- The cooling capacity is slightly weakened and the cooling speed becomes slower when the air purifying filters are used.
- The air purifying filters are not washable. It is recommended to use vacuum to clean. It can be used for 1 year. When you want to renew it, please ask your sales agent.

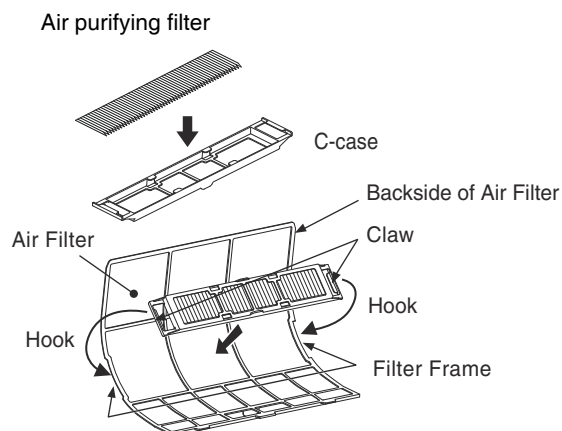

Operate Air Conditioner with Smartphone

Built-in airCloud Home module

airCloud Home is a cloud-based solution for remotely controlling your Hitachi air conditioning system via smart phone. You can operate the air conditioner from outside the home with your smartphone and check the operating status.

airCloud Home app dedicated server

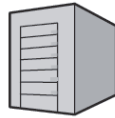

Send the operation from the smartphone to the air conditioner.
In addition, we send status from air conditioner to customer's smartphone.

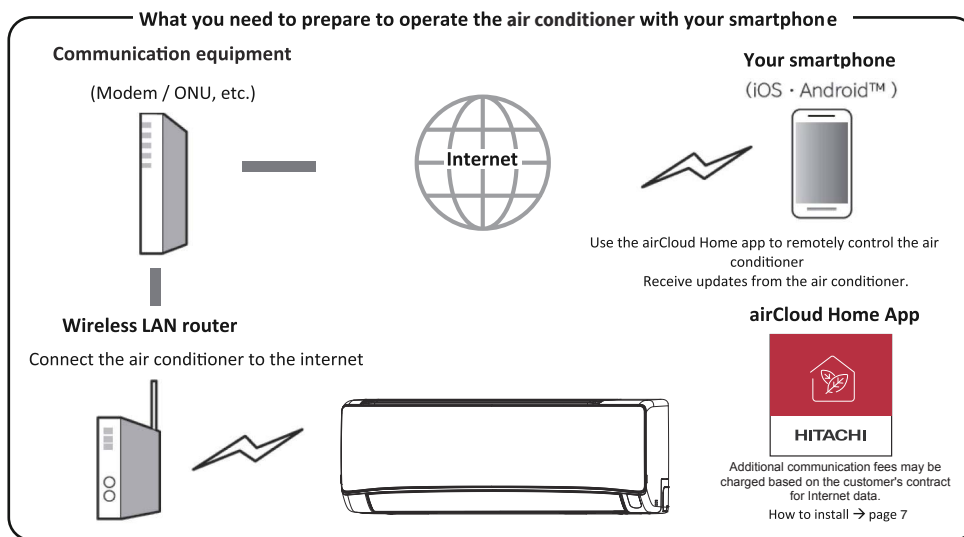

What You Should Confirm When Using the Service

Internet environment at home

- In order to use the service, FTTH (optical fiber) ADSL / CATV (cable TV) and other Internet services, a broadband line capable of communication is required. Not available on dial-up lines.
- For details on Internet connection, contact your provider or carrier. Please check your contract.
- Internet communication charges are the responsibility of the customer.

Smartphone

- iOS (iPhone, etc.) 10.0 / Android 8.0 or later (as of December 2021)
- To confirm the OS version, check on your smart phone, or contact your smart phone manufacturer.
- Make sure that you can connect to the router with wireless LAN.
- Tablets are not guaranteed to work.

Wireless LAN router

(Hereinafter router)

- Please use a router that supports the 2.4GHz band.
- For security, be sure to use a router that can set the encryption method WPA2 or WPA (either TKIP or AES). We recommend the WPA2 (AES) encryption method. For the setting procedure, refer to the instruction manual of the router.
- Routers that support only WEP cannot be used.
- Mobile routers are not guaranteed to work.

Initial Settings

Please install the airCloud Home app on your smartphone

1) Search for the airCloud Home app

- For Android models: Open Google Play.
Android is a trademark and registered trademark of Google LLC.
- For iOS models (iPhone): Open the App Store.
iPhone is a trademark and registered trademark of Apple Inc.

2) Please install according to the screen

- In order to use the dedicated app, you need to read and agree to the Terms of Service.
- The dedicated application is free of charge, but to download the application, additional communication fees may be charged based on the customer's contract for Internet data.
- The names and icons of the dedicated apps are as of September 2021. It may be changed by updating the application.

Notes:

- The first registered user becomes group administrator by default and manage other users and also set access rights for other users.
- When using with multiple users, the registered user should invite other users to register.

Notes on Wireless LAN



WARNING

• Do not enable remote features near those with a cardiac pacemaker or defibrillator

If it is too close, radio waves may affect the operation of pacemakers and other devices.

Use frequency band

In the frequency band used by this air conditioner, in addition to industrial, scientific and medical equipment such as microwave ovens, private radio stations for identification of mobile objects (radio stations that require a license) and specified Low power radio stations (radio stations that do not require a license) and amateur radio stations (radio stations that require a license) are in operation.

1. Before using this air conditioner, make sure that local radio stations for identification of mobile objects, specified low-power radio stations and amateur radio stations are not operating nearby.
2. If any harmful radio interference occurs from the air conditioner to the mobile station identification radio station, immediately stop using the radio wave and contact the local Johnson Controls-Hitachi Air Conditioning (Hereinafter JCH) technical support team to consult about measures for avoidance.
3. In addition, if you have any problems such as harmful radio interference from the air conditioner to the specified low power radio station for identifying the moving object or amateur radio station. Please contact the local JCH technical support team.

How to use frequency

Modulation system is DSSS and OFDM system

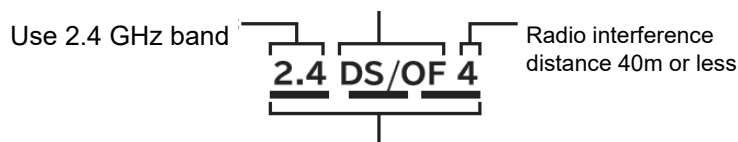

It means that the entire band from 2.400 GHz to 2.4835 GHz can be used and the band of the mobile identification device can be avoided.

Equipment certification

This air conditioner has a built-in wireless device that has been approved for construction design based on the Radio Law, so a license for a wireless station is not required. However, the following acts are prohibited by the Radio Law.

- Disassemble / modify wireless device.
- Remove the main unit nameplate.
- Erase the indication on the nameplate of the main unit.

Security measures

- Since wireless LAN transmits and receives using radio waves, there is a risk of unauthorized access. Please take security measures for the wireless LAN router (hereinafter, router) to ensure data security.
Please note that JCH do not take any responsibility if a problem occurs without implementing security measures.
- We recommend that you set a password (encryption key) for the router of at least 8 characters and no more than 63 characters.
(Refer to the instruction manual of the router for the limitation of the number of characters.) When the router password (encryption key) is changed, please change the same password on the airCloud Home app also.

About firmware

- This air conditioner has the function of connecting to our server through the Internet and automatically updating its firmware to the latest version. During the update, wireless communication may be interrupted and communication may be interrupted or can be slow.
- Do not analyze or modify the firmware.

Usage restrictions

Please note the following restrictions on use.

JCH will not be liable for any failure to observe the restrictions or for any incidental damage resulting from the use or inability to use the air conditioner.

- Do not connect to wireless networks for which you do not have usage rights. Unauthorized wireless networks (*SSID) that you do not have permission to use may be displayed during automatic search of the wireless network environment.
*SSID is a name to identify a specific network in wireless LAN. If this SSID matches on both devices, communication is possible.
- Do not use where magnetic fields, static electricity or radio interference may occur.
If used near the following devices, communication may be interrupted or the speed may decrease.
 - Microwave oven during cooking
 - Bluetooth compatible device
 - Other wireless LAN devices (wireless WEB cameras, PC devices, etc.) except the router (wireless LAN router) that communicates with this air conditioner.
- If there are metallic objects or walls made of steel or reinforced concrete between the unit and the router, the communication signal may be jammed, leading to loss of communication thus preventing the control of the unit by App.
- For technical support, please contact your installer or local distributor".
Website link: www.hitachiaircon.com

Information about Using Wireless LAN

- The air conditioner can be operated from a place that is not directly visible. Therefore, for example, a situation may occur where a person in the room turns ON while another person turns OFF from outside. Especially when infants, children, the elderly, the sick, or the physically handicapped are indoors, use it when a person who can manage it is nearby. In addition, before using, please understand the condition of the room before operating.
- Your smartphone and air conditioner communicate data via our server using the Internet. Therefore, due to the condition of the communication line of your mobile phone company or provider, the setting of your router, or the stop of service due to maintenance of the airCloudHome server, data communication may not be possible, and the system may not or delay operate.
- After connecting the air conditioner to the router, you can perform data communication. To use, you will incur the broadband internet charges and your smartphone network provider charges as per the customer contract.
- If the air conditioner is not operated for a long time or if the home internet network has been completely shut down, it is advisable to initialize the airCloud Home module and reconnect the same.
- Please do not inform other people about the SSID / KEY of this air conditioner.
- Johnson Controls Air Conditioning guarantees repair of this air conditioner under certain conditions. However, we do not guarantee that stored data is lost or damaged.
- This air conditioner stores network setting information. When disposing of this air conditioner, initialize the built-in airCloud Home module (Refer to page12 Restore Factory Setting).
- Customers are responsible for resolving any deficiencies in the Internet and wireless environment at home.
- If you operate the air conditioner using the app, some of the set functions may be canceled.

SSID & KEY Label Paste

SSID & KEY label details of Air conditioner's built-in airCloud Home module is pasted here for your reference. Please keep it safe for future requirements during pairing process and please write down the installation location (like living room, bed room, etc.) on the label. The AC type is "2" that is for models with a built-in airCloud Home module.

SSID&KEY label paste position

SSID:	
KEY:	
TYPE:2	

Installation location :

About Software License

The software installed in this air conditioner is composed of multiple independent software modules, and each software module has the copyright of JCH and a third party. This air conditioner also contains software modules developed or created by us, but these software and accompanying documents have proprietary rights and intellectual property rights of JCH. These are protected by copyright law and other laws.

Initial Setting of App

Installation of App

Go to Google Play or the Apple Store (depending on your smartphone) and download the “airCloud Home” Application.

- ※ Please read and agree to “the Terms of Use” on the App.
- ※ The App is free. Communication charges will be incurred for download and operation as per the local cell phone provider.
- ※ Android is a trademark and registered by Google LLC.
- ※ iPhone is a trademark and registered by Apple Inc.
- ※ QR code is a trademark and registered by DENSO WAVE Inc.

Registration on App

- (1) Click “Create Account”.
- (2) Enter your name and click “Continue”.
- (3) Enter your mobile number and password (or click “E-mail” tab, and enter your E-mail address and password), read the “terms and conditions” and check on the box, click “Continue”.
- (4) Enter received verification code you received and click “Continue”.
- (5) Click “Auto-Detect My Location” or Enter address details manually, and click “Finish”.
- (6) The account has been created successfully.

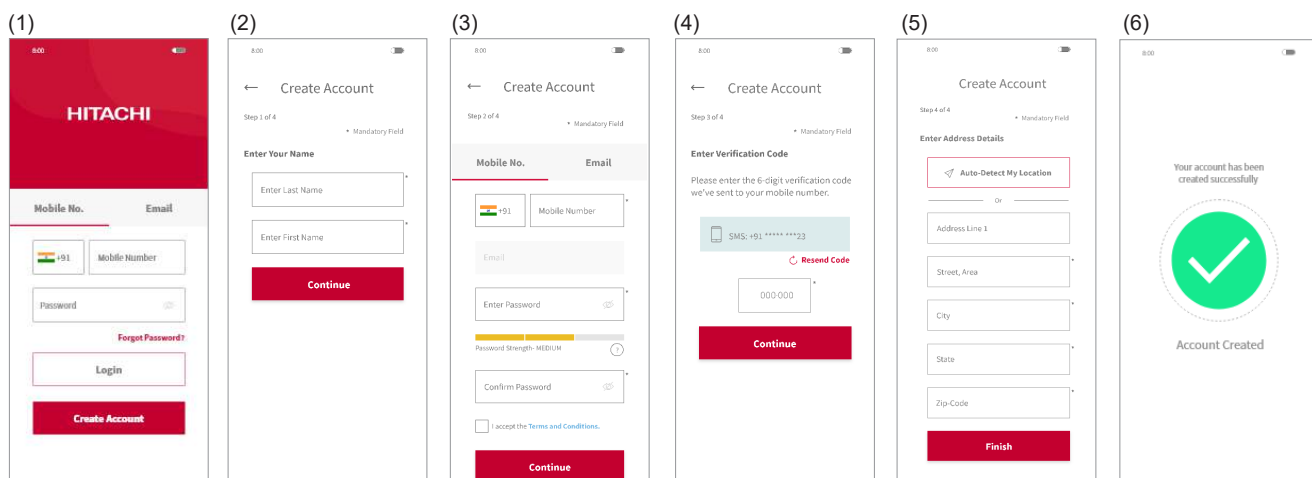

Note:

The first registered user can manage all the users and set access rights as a group owner. Group owner can invite others to register.

Air Conditioner Registration and Router Connection

Make sure that the air conditioner ready to be Powered on, then follow the steps below to add your air conditioner device to the App.

- (1) Click “Add Air Conditioner” on the top screen after registration and login your App.
- (2) Scan QR code on the bundled SSID & KEY label in this user manual or by lifting the front panel of your air conditioner.
- (3) If the SSID shown on the App is your home router, enter your home router password, click “Next”. Otherwise, click “Change Wi-Fi Network”, select your home router enter password and click “Next”.

- (4) Switch ON your air conditioner now. Once your air conditioner is switched on or by restoring the factory settings by remote control, the air conditioner would be set into pairing mode for 10 minutes. Wi-Fi LED on air conditioner's panel (see diagram in status indicator section) will blink for 3 times repeatedly showing air conditioner is in pairing mode. Wi-Fi LED keeps blinking till communication with Wi-Fi router is succeeded. When the airCloud Home module reset operation is performed through the remote control. the pairing mode can be entered without restarting the air conditioner.
- (5) Click "Change Wi-Fi Network", select the Wi-Fi access point of the Built-in airCloud Home module with SSID printed on the bundled SSID&KEY Label, input password (the KEY). Click right arrow icon on the screen top to continue for connecting your smart phone with the Adapter.
- (6) Waiting for the built-in airCloud Home module to connect to your home router. When communication is established, Wi-Fi LED on panel will be continuously ON after blinking.
- (7) Waiting for the Smartphone to connect with your home network. If your Smartphone is connected to another wireless network then click on Change Wireless Network & select home network.
- (8) Please assign a name to your registered air conditioner. If you assign a custom name to your air conditioner, it will not be compatible with your smart speaker (integrated with Alexa or Google Assistant), so we recommend that you select a name from the pre-defined list.
- (9) Your air conditioner has been successfully configured.

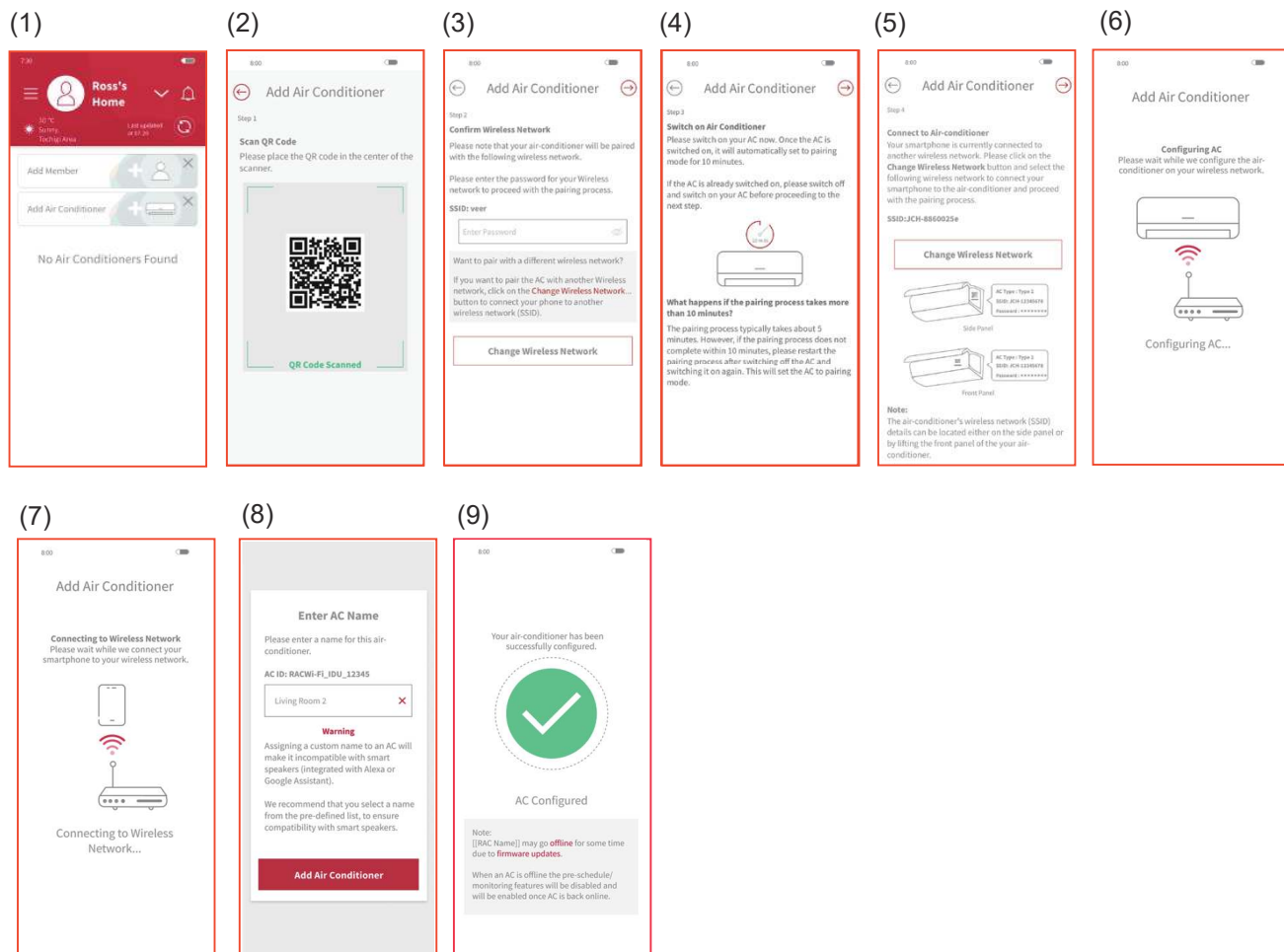

- 1) If communication cannot succeed within 10 minutes, please follow the instructions of the App to complete the pairing process again.
- 2) If a user in the group has already registered some air conditioning units, the other users in the same group can also control the unit.
- 3) If the air conditioning is not configured with router, at power on unit enters into pairing mode every time for 10 minutes with Wi-Fi indication blinking for 3 times.
- 4) If the air conditioning is already configured with router, and router detection is available then at power on, unit will skip the pairing mode & try to connect to router.
- 5) Please enter the SSID name of the air-conditioner to proceed with the pairing process if unable to scan QR code.

Initialization of the Built-in airCloud Home Module

Reset the internal settings (restore the factory settings) by remote controller.

Please note that the configuration will be cleared and pairing procedure will be required to do again to use the built-in airCloud Home module.

- (1) Press Mode key and ON Timer key simultaneously, pointing the remote controller towards the air conditioning unit.
- (2) Make sure Wi-Fi LED on Indoor unit flashes 4 times repeatedly for about 20 seconds (LED is turning off between 2 sequences of 20 seconds).
- (3) Restart the unit (turn power OFF during 1 minute, then turn power ON again) and check that the Wi-Fi LED is blinking 3 times.
If Wi-Fi LED is indeed flashing 3 times, pairing mode is well activated and factory settings have well been restored.

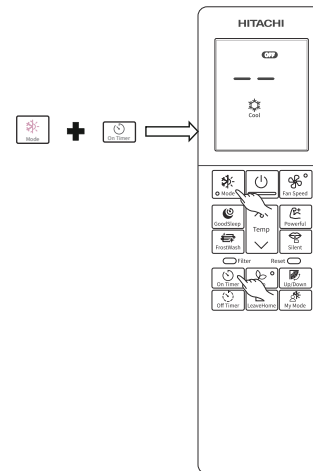

Status Indicator (LED Indicator may light up while the air conditioner is turned off)

Wi-Fi Lamp	Corresponding Status
LED OFF	<ul style="list-style-type: none"> • Pairing time out occurs (after 10 mins.) & configured router not detected. • Air conditioner is not plugged in. • Built-in airCloud Home module and the air conditioner is not connected.
LED ON	<ul style="list-style-type: none"> • The connection between the Built-in airCloud Home module and the router is completed. • The operation can be conducted through smartphone.
LED flashes 3 times	Waiting to connect to the Wi-Fi router using AP mode.
LED flashes 4 times	Restoring factory setting procedure has started.
LED flashes 5 times	Communication error between air conditioner & Built-in airCloud Home module (Error detection time: approx 24 mins.)
LED flashes with 4sec ON/1sec OFF	Router connection error.
LED flashes with 4sec ON/3sec OFF	Cloud connection error. (Error detection time: approx 30 mins.)

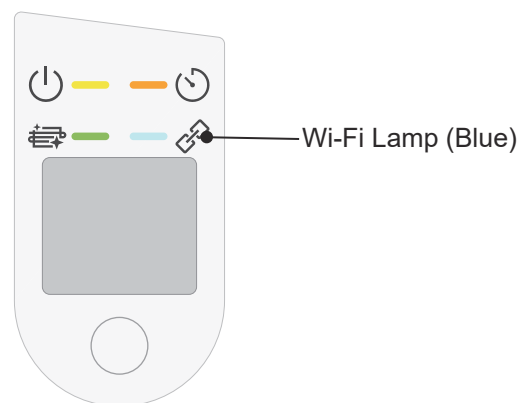

Indoor Unit Indications: Wi-Fi LED

Note:

Please try to power OFF/ON your air conditioner from mains switch when an error occurs.

*"Wi-Fi" is a trademark or registered trademark of the "Wi-Fi Alliance".

Maintenance

⚠ CAUTION

Cleaning and maintenance must be carried out only by qualified service personal. Before cleaning, stop operation and switch off the power supply.

1. Air Filter

Please clean the filter once about every two weeks. By doing so, energy costs are saved. In case the air filter is full of dust, the air flow will decrease and the cooling capacity will be reduced. Further, noise may occur. Be sure to clean the filter following the procedure below.

PROCEDURE

1 Open the front panel carefully and remove the filter.

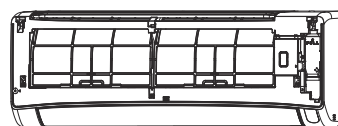

2 Vacuum dust from the air filter using vacuum cleaner. If there is too much dust, wash the filter with a detergent and rinse it thoroughly. After that, dry it in the shade.

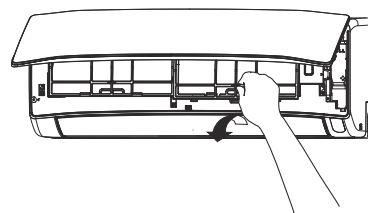

3

- Set the filter with "FRONT" mark facing front, and slot them into the original state with putting the filter on the guide. and insert the hook to the hole.
- After attaching the filters, push the front panel at three arrow portions as shown in figure and close it.

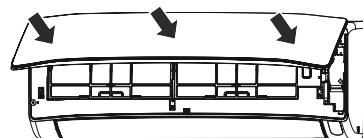
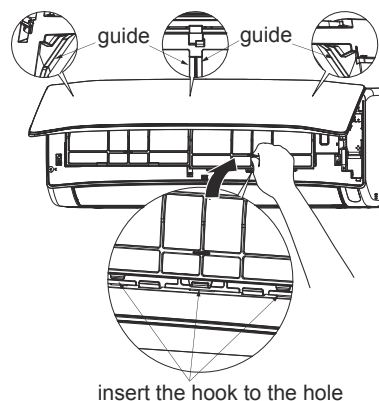

⚠ CAUTION

- Do not wash with hot water at more than 40°C. The filter may shrink.
- Do not wash with pressing hard on the filter, bending too much or using a brush. The filter may break.
- When washing it, shake off moisture completely and dry it in the shade; do not expose it directly to the sun. The filter may shrink.
- Don't operate the unit without filter. Fault may occur if you continue.

2. Cleaning of Front Panel

- Remove the front panel and wash with clean water. Wash it with a soft sponge. After using neutral detergent, wash thoroughly with clean water.
- When front panel is not removed, wipe it with a soft dry cloth. Wipe the remote controller thoroughly with a soft dry cloth.
- Wipe the water thoroughly. If water remains at indicators or signal receiver of indoor unit, it causes trouble.

Method of removing the front panel.
Be sure to hold the front panel with both hands to detach and attach it.



Removing the Front Panel

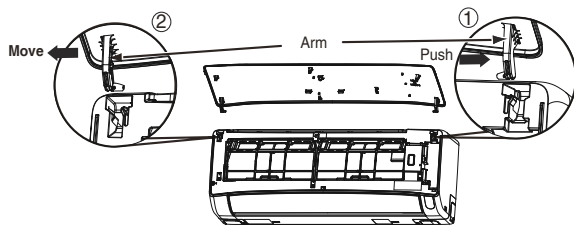

1. Push the end of the right-side arm outward to release the tab.
2. Move the left-side arm outward to release the left tab, and then pull the panel towards you.

Attaching the Front Panel

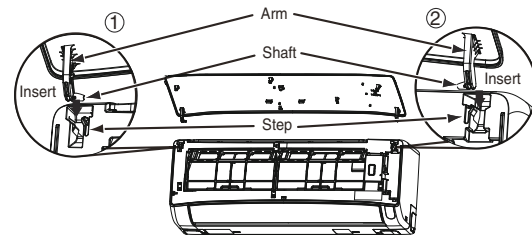

1. Insert the shaft of the left arm along the step on the unit into the hole.
2. Securely insert the shaft of the right arm along the step on the unit into the hole.
3. Make sure that the front panel is securely attached, and then close the front panel.

⚠ CAUTION

- Do not splash or direct water to the body of the unit when cleaning it as this may cause short circuit.
- Never use hot water (above 40°C), benzine, gasoline, acid, thinner or a brush, because they will damage the plastic surface and the coating.



3. Maintenance at Beginning of Long Off Period

- Run the unit by setting the operation mode to  (FAN) and the fan speed to Super High for about half a day on a fine day, and dry the whole of the unit.
- Switch off the power plug or turn off the circuit breaker.

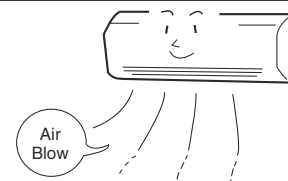

Information

Capabilities

Heating Capability

- This room air conditioner utilizes a heat pump system that absorbs exterior heat and brings it into a room to be heated. As the ambient temperature gets lower, heating capability will also lower. In such a situation, the inverter work to increase compressor rpm to keep the unit's heating capability from decreasing. If the unit's heating performance is still unsatisfactory, other heating appliances should be used to augment this unit's performance.
- The air conditioner is designed to heat an entire room so that it may take some time before you feel warm. Timer operation is recommended for effective preheating ahead of the desired time.

CAUTION

Do not use a stove or any other high temperature devices in proximity to the indoor unit.



Cooling and Dehumidifying Capabilities



- If the heat present in a room exceeds the unit's cooling capacity (for example, if there are many people in the room or other heating appliances are used), the preset room temperature may not be reached.

Refrigerant Information

- For the refrigerant charge information, please refer to the outdoor unit installation manual or specification label.

Regular Inspection

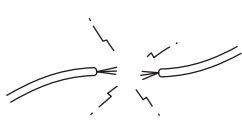
PLEASE CHECK THE FOLLOWING POINTS EVERY EITHER HALF YEARLY OR YEARLY. CONTACT YOUR SALES AGENT SHOULD YOU NEED ANY HELP.

1		WARNING	Check to see if the unit's earth line has been connected correctly. If the earth line is disconnected or faulty, unit failure or electric shock hazard may result.
2		WARNING	Check to see if the mounting frame has rusted excessively or if the outdoor unit has tilted or become unstable. It could collapse or fall, causing injury.

After Sales Service and Warranty

When Asking for Service, Check the Following Points.

CONDITION	CHECK THE FOLLOWING POINTS
<p>If the remote controller is not transmitting a signal.</p> <p>remote controller display is blank or LCD display restarts on pressing of any key and there is no response from air conditioner unit.</p>	<ul style="list-style-type: none"> • Do the batteries need replacement? • Is the polarity of the inserted batteries correct?
<p>When it does not operate.</p>	<ul style="list-style-type: none"> • Is the fuse all right? • Is the voltage extremely high or low? • Is the circuit breaker "ON"? • Is the power plug inserted? • Do you have any power cut?
<p>When it does not cool well.</p> <p>When it does not heat well.</p>	<ul style="list-style-type: none"> • Is the air filter blocked with dust? • Is the set temperature suitable? • Have horizontal air deflectors been adjusted to their correct positions according to the operation mode selected? • Are the air inlets or air outlets of indoor and outdoor units blocked? • Is the fan speed "LOW" or "SILENT"?

FrostWash Operation

FrostWash Operation does not start	It does not wash when outside temperature is less than about 1 degrees Celsius or more than 43 degrees Celsius. It does not wash when the humidity in the room is about 30% or less or about 70% or more. When "FrostWash" is done by operating a remote controller, it does not wash when the room temperature is less than about 10 degrees Celsius or more than about 32 degrees Celsius.
	Within 60 minutes after the end of "FrostWash", "FrostWash" is not operated for product protection.
Noise occurred during FrostWash operation	It is the sound that the internal machine is inflated and contracted by the temperature change and the fin of the heat exchanger is frozen and thawed
 (Clean Function Lamp) blinks	Repeat for 1 second on and 1 second off for 10 seconds Because "FrostWash" can not work when operating the "FrostWash" with remote controller. <ul style="list-style-type: none"> · The air conditioner is operating · Outside air temperature, room temperature and room humidity are not suitable for "FrostWash" · It has not been over 60 minutes since the end of "FrostWash"
	Repeat for 4 seconds on and 1 second off for 15 seconds Because FrostWash has not been done for a long time. → Operate the remote controller to operate "FrostWash".

Mold Guard Operation

Mold Guard operation does not start	If the air conditioner operation is stopped after heating operation, Mold Guard will not operate. If the air conditioner has operated in cooling and drying mode, including auto mode, for less than 10 minutes, the Mold Guard operation will not start even if the air conditioner is in off mode. If operation of the air conditioner is stop by OFF Timer or GoodSleep Timer, the Mold Guard will not operate. If ON Timer is set and on time is within about 2 hours, the Mold-Guard will not operate.
During Mold Guard	 (Clean Function Lamp) on the indoor unit lights up during Mold Guard operation. If Mold Guard operation stop at middle point, FrostWash and Filter sign indicator will turn off.
Notes	The horizontal deflector remain open. Room temperature or humidity may rise. Depending on situation, Mold Guard will operate with Fan Mode. When there would be the window near indoor unit, the water might condense on the window during Mold Guard. If necessary, to cancel Mold Guard. When after FrostWash operation, the water inside the indoor unit evaporates and, depending on the room conditions, may emitted as steam. But this is not a malfunction. If necessary, to cancel Mold-Guard.

■ The following phenomena do not indicate unit failure.

During heating, the operation indicator blinks and air blow stops	<Operation start> The unit is preparing to blow warm air. Please wait. <In operation> The outdoor unit is defrosting. Please wait.
Hissing or fizzy sounds	Refrigerant flow noise in the pipe or valve sound generated when flow rate is adjusted.
Squeaking noise	Noise generated when the unit expands or contracts due to temperature changes.
Rustling noise	Noise generated with the indoor unit fan's rpm changing such as operation start times.
Clicking noise	Noise of the motorized valve when the unit is switched on.

Perking noise	Noise of the ventilation fan sucking in air present in the drain hose and blowing out dehumidifying water that had accumulated in the condensed water collector. For details, consult your sales agent.
Changing operation noise	Operation noise changes due to power variations according to room temperature changes.
Mist emission	Mist is generated as the air within the room is suddenly cooled by conditioned air.
Steam emitted from the outdoor unit	Water generated during defrosting operation evaporates and steam is emitted.
Odors	Caused as the smells and particles of smoke, food, cosmetics, etc. present in room air become attached the unit and blown off into the room again.
The outdoor unit continues to operate even if operation is stopped.	Defrosting is underway (as the heating operation is stopped, the microcomputer checks frost accumulated in the outdoor unit and instructs the unit to perform automatic defrosting if necessary).
The OPERATION lamp is flashing.	Shows preheating or defrosting operation is underway. As the protective circuit or preheat sensor operates when unit operation is stopped during preheating and then restarted, or when operation mode is switched from cooling to heating, the lamp continues to blink.
Does not reach the temperature setting	Actual room temperature may deviate slightly from the remote controller's temperature setting depending on the number of people in the room, indoor or outdoor conditions.

- If the unit still fails to operate normally after performing the above inspections, turn the circuit breaker off and contact your sales agent immediately.

Contact your sales agent immediately if the following phenomena should occur

- The circuit breaker switches off or the fuse blows frequently.
- The switch operation is not stable.
- Foreign matter or water accidentally enters the unit interior.
- The power cord gets excessively hot or its insulation is torn or stripped.
- TIMER lamp on the indoor unit display blinks.



(As the nature of the failure can be identified by the blinking cycle, check the blinking cycle before turning off the circuit breaker.)



Notes

- In quiet operation or stopping the running, the following phenomena may occasionally occur, but they are not abnormal for the operation.
 - (1) Slight flowing noise of refrigerant in the refrigerating cycle.
 - (2) Slight rubbing noise from the fan casing which is cooled and then gradually warmed as operation stops.
- The odor will possibly be emitted from the room air conditioner because the various odor, emitted by smoke, foodstuffs, cosmetics and so on, sticks to it. So please clean the air filter and the evaporator regularly to reduce the odor.

- Please contact your sales agent immediately if the air conditioner still fails to operate normally after the above inspections. Inform your agent of the model of your unit, production number, date of installation. Please also inform him regarding the fault.

Please note:

On switching on the equipment, particularly when the room light is dimmed, a slight brightness fluctuation may occur. This is of no consequence.

The conditions of the local Power Supply Companies are to be observed.

HITACHI

Split-Klimaanlage

Innengerät



MODELL

RAK-DJ18PHAE
RAK-DJ25PHAE
RAK-DJ35PHAE
RAK-DJ50PHAE



RC-AGU1EA0G



RAK-DJ18PHAE
RAK-DJ25PHAE
RAK-DJ35PHAE
RAK-DJ50PHAE



Bedienungsanleitung

Seite 18~34



Lesen Sie diese Bedienungsanleitung vollständig durch, um eine optimale Geräteleistung und einen langjährigen störungsfreien Betrieb sicherzustellen.

Diese Raumklimaanlage ist nur für die Nutzung in Wohngebäuden vorgesehen.
Sie ist nicht geeignet für den Schutz, die Konservierung oder die Haltbarmachung von Nahrungsmitteln, Tieren, Pflanzen, Präzisionsmaschinen, Kunstwerken, Medikamenten o. ä.

SICHERHEITSHINWEISE





	Lesen Sie vor der Inbetriebnahme des Geräts sorgfältig die folgenden Sicherheitshinweise durch, um eine ordnungsgemäße Verwendung sicherzustellen.		Dieses Gerät ist mit R32 gefüllt.
---	--	---	-----------------------------------

- Achten Sie besonders auf mit **⚠ Warnung** und **⚠ Vorsicht** gekennzeichnete Hinweise. Wenn mit „Warnung“ gekennzeichnete Hinweise nicht strengstens beachtet werden, kann dies schwere oder tödliche Verletzungen zur Folge haben. Wenn mit „Vorsicht“ gekennzeichnete Hinweise nicht ordnungsgemäß beachtet werden, kann dies schwerwiegende Folgen haben. Bitte beachten Sie alle Anweisungen genauestens, um die Sicherheit zu gewährleisten.
- Die Symbole haben folgende Bedeutung. (Die nachfolgenden Symbole sind Beispiele.)

	Vergewissern Sie sich, dass ein Erdleiter angeklemt ist.		Dieses Symbol weist auf ein Verbot hin.
	Dieses Symbol weist darauf hin, dass die Anweisungen beachtet werden müssen.		

- Bewahren Sie dieses Handbuch nach dem Lesen auf.



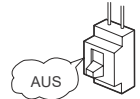

VORSICHTSMASSNAHMEN FÜR DIE INSTALLATION

⚠ WARNUNG	<ul style="list-style-type: none"> • Versuchen Sie nicht, die Bauweise des Geräts zu ändern. Bei einem Umbau kann es zu Wasserlecks, Störungen, Kurzschlüssen oder einem Brand kommen. 	 VERBOT
	<ul style="list-style-type: none"> • Beauftragen Sie Ihren Händler oder einen qualifizierten Techniker mit der Installation des Geräts. Wenn Sie das Gerät selbst installieren, kann es zu Wasserlecks, Störungen, Kurzschlüssen oder einem Brand kommen. 	
	<ul style="list-style-type: none"> • Klemmen Sie einen Erdleiter an. Platzieren Sie den Erdleiter nicht in der Nähe von Wasser- oder Gasleitungen, Blitzableitern oder dem Erdleiter des Telefons. Bei unsachgemäßer Installation des Erdleiters besteht Stromschlag- und Brandgefahr. 	 ERDLEITER ANKLEMMEN
	<ul style="list-style-type: none"> • Verwenden Sie ausschließlich die angegebenen Leitungen für R32. Die Verwendung anderer Leitungen kann Defekte an den Kupferleitungen oder Störungen zur Folge haben. • Verwenden Sie bei Installations-, Transport- oder Reparaturarbeiten kein anderes Kältemittel als das auf dem Außengerät angegebene (R32). Die Verwendung eines anderen Kältemittels kann zu Störungen oder Schäden am Gerät sowie zu Verletzungen führen. 	
⚠ VORSICHT	<ul style="list-style-type: none"> • Es muss ein Trennschalter installiert werden, der für den Montageort geeignet ist. Ohne Trennschalter besteht die Gefahr eines Stromschlags. 	 VERBOT
	<ul style="list-style-type: none"> • Installieren Sie das Gerät nicht in der Nähe von Orten, an denen sich entzündbare Gase befinden. Das Außengerät kann in Brand geraten, wenn entzündbare Gase in seiner Nähe entweichen. 	
	<ul style="list-style-type: none"> • Stellen Sie bei der Installation des Abflussschlauchs einen gleichmäßigen Wasserfluss sicher. 	
	<ul style="list-style-type: none"> • Stellen Sie sicher, dass eine einphasige Stromversorgung von 220-240 V verwendet wird. Eine andere Stromversorgung kann zu einer Überhitzung elektrischer Komponenten und damit zu Brandgefahr führen. 	 VERBOT





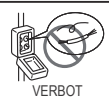
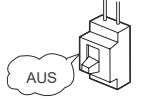











VORSICHTSMASSNAHMEN FÜR DEN TRANSPORT UND FÜR WARTUNGSARBEITEN

⚠ WARNUNG	<ul style="list-style-type: none"> • Bei ungewöhnlichen Vorkommnissen (wie Brandgeruch) nehmen Sie das Gerät außer Betrieb und schalten den Trennschalter aus. Wenden Sie sich an Ihren Händler. Wenn Sie das Gerät bei ungewöhnlichen Vorkommnissen weiter betreiben, kann es zu Störungen, Kurzschlüssen oder einem Brand kommen. 	
	<ul style="list-style-type: none"> • Wenden Sie sich an Ihren Händler, um Wartungsarbeiten durchführen zu lassen. Unsachgemäße Wartungsarbeiten durch den Gerätebesitzer können zu Stromschlägen und einem Brand führen. 	
	<ul style="list-style-type: none"> • Wenden Sie sich an Ihren Händler, wenn das Gerät ab- und wieder aufgebaut werden muss. Wenn Sie selbst das Gerät unsachgemäß ab- und wieder aufbauen, kann es zu Stromschlägen oder einem Brand kommen. 	

VORSICHTSMASSNAHMEN FÜR DEN BETRIEB

⚠ WARNUNG	<ul style="list-style-type: none"> • Vermeiden Sie im Interesse Ihrer Gesundheit direkte Zugluft über einen längeren Zeitraum. 	 VERBOT
	<ul style="list-style-type: none"> • Stecken Sie keine Gegenstände wie Stifte in die Blende auf der Einlass- und Lüfterseite, da der Hochgeschwindigkeitslüfter im Inneren Gefahren hervorrufen kann. 	 VERBOT
	<ul style="list-style-type: none"> • Verwenden Sie keinen Leiter als Sicherungsdraht, da dies zu einem tödlichen Unfall führen könnte. 	 VERBOT
	<ul style="list-style-type: none"> • Trennen Sie das Gerät während eines Gewitters von der Stromversorgung und schalten Sie den Trennschalter aus. 	
	<ul style="list-style-type: none"> • Sprühdosen und andere brennbare Materialien dürfen nicht näher als 1 Meter von den Luftauslässen des Innen- und des Außengeräts abgestellt werden. Die Erhöhung des Innendrucks einer Sprühdose durch heiße Luft kann zu Rissen und Beschädigungen führen. 	 VERBOT

VORSICHTSMASSNAHMEN FÜR DEN BETRIEB

	<ul style="list-style-type: none"> • Diese Raumklimaanlage ist nur für die Nutzung in Wohngebäuden vorgesehen. Sie ist nicht geeignet für den Schutz, die Konservierung oder die Haltbarmachung von Nahrungsmitteln, Tieren, Pflanzen, Präzisionsmaschinen, Kunstwerken, Medikamenten o. ä. 	
	<ul style="list-style-type: none"> • Das Produkt muss unter Beachtung der Herstellerangaben betrieben werden und darf nur für den vorgesehenen Zweck genutzt werden. 	 VERBOT
	<ul style="list-style-type: none"> • Versuchen Sie nicht, das Gerät mit nassen Händen zu bedienen – es besteht Lebensgefahr. 	 NICHT MIT NASSEN HÄNDEN
	<ul style="list-style-type: none"> • Wenn Sie das Gerät bei gleichzeitigem Gebrauch von Brennstoffen betreiben, lüften Sie den Raum regelmäßig, um eine ausreichende Sauerstoffzufuhr zu gewährleisten. 	 VORSICHTSMASSNAHMEN GENAUHESTENS EINHALTEN
	<ul style="list-style-type: none"> • Richten Sie den kalten Luftstrom aus der Luftaustrittsblende nicht direkt auf Geräte zum Heizen und zur Warmwasserbereitung (Wasserkocher, Herd usw.), da sie dadurch in ihrer Funktion beeinträchtigt werden können. 	 VERBOT
	<ul style="list-style-type: none"> • Achten Sie darauf, dass der Anbaurahmen für das Außengerät stets sicher befestigt und unbeschädigt ist. Andernfalls könnte das Außengerät herunterfallen und eine Gefahr darstellen. 	 VERBOT
	<ul style="list-style-type: none"> • Reinigen Sie die Klimaanlage nicht mit Wasser und stellen Sie keinen Behälter mit Wasser (z. B. eine Blumenvase) auf das Innengerät. Es sind möglicherweise Stromlecks vorhanden, die zu Stromschlägen führen können. 	 VERBOT
	<ul style="list-style-type: none"> • Platzieren Sie keine Pflanzen oder Tiere direkt unter dem Luftstrom, da Zugluft Pflanzen und Tieren schadet. 	 VERBOT
	<ul style="list-style-type: none"> • Beenden Sie den Gerätebetrieb mit der Fernbedienung und schalten Sie den Trennschalter aus, während Sie das Gerät reinigen. Andernfalls kann der Hochgeschwindigkeitslüfter innerhalb des Geräts zu Verletzungen führen. 	 AUS
	<ul style="list-style-type: none"> • Schalten Sie den Trennschalter aus, wenn das Gerät längere Zeit nicht verwendet wird. 	
	<ul style="list-style-type: none"> • Stellen Sie sich nicht auf das Außengerät und stellen Sie keine Gegenstände darauf ab. 	 VERBOT
	<ul style="list-style-type: none"> • Wenn das Gerät bei geöffneten Türen und/oder Fenstern betrieben wird (bei einer konstanten Luftfeuchtigkeit von mehr als 80 %) und der Luftdeflektor längere Zeit nach unten weist oder sich automatisch bewegt, kondensiert Wasser am Luftdeflektor und tropft gelegentlich herunter. Damit Ihre Einrichtung nicht feucht wird, vermeiden Sie derartige Betriebsbedingungen über einen längeren Zeitraum. 	 VERBOT
	<ul style="list-style-type: none"> • Wenn die Temperatur im Raum die Kühl- bzw. Heizleistung des Geräts übersteigt (z. B. wenn sich mehrere Personen im Raum aufhalten, zusätzliche Heizgeräte verwendet werden usw.), kann die voreingestellte Raumtemperatur nicht erreicht werden. 	 VERBOT
	<ul style="list-style-type: none"> • Die Reinigung des Innengeräts darf nur von autorisiertem Fachpersonal durchgeführt werden. Wenden Sie sich bitte an Ihren Fachhändler. Ein handelsübliches Reinigungsmittel oder Ähnliches kann die Kunststoffteile beschädigen oder das Abflussrohr verstopfen, sodass Wasser heraustropfen kann, was die Gefahr eines Stromschlags birgt. 	 VERBOT
	<ul style="list-style-type: none"> • Sprühen Sie keine Pestizide, brennbaren Sprays, Deodorants, antibakteriellen Mittel usw. auf die Innengeräte, da es andernfalls zu Bränden, Verformungen, Kältemittel- und Wasseraustritt kommen kann. 	 VERBOT
	<ul style="list-style-type: none"> • Berühren Sie nicht den Luftauslass, die untere Fläche oder die Aluminiumlamellen des Außengeräts. Es besteht Verletzungsgefahr. 	 NICHT BERÜHREN
	<ul style="list-style-type: none"> • Berühren Sie nicht das Kältemittelrohr oder das Verbindungsventil. Es besteht Verbrennungsgefahr. 	 NICHT BERÜHREN
	<ul style="list-style-type: none"> • Dieses Gerät sollte nicht von Kindern oder Personen bedient werden, die eingeschränkte körperliche, sensorische oder mentale Fähigkeiten besitzen oder nicht über die entsprechenden Erfahrungen oder das entsprechende Wissen verfügen, es sei denn, sie wurden in der Bedienung des Geräts unterwiesen und werden bei den entsprechenden Tätigkeiten beaufsichtigt. Achten Sie darauf, dass Kinder nicht mit dem Gerät spielen. 	

 **VORSICHT**

Betriebsbereich

Betriebsmodus	Kühl-/Entfeuchterbetrieb	Heizbetrieb
Außentemperatur	-10 °C bis 46 °C	-15 °C bis 21 °C

Bezeichnungen und Funktionen der einzelnen Teile

Innengerät

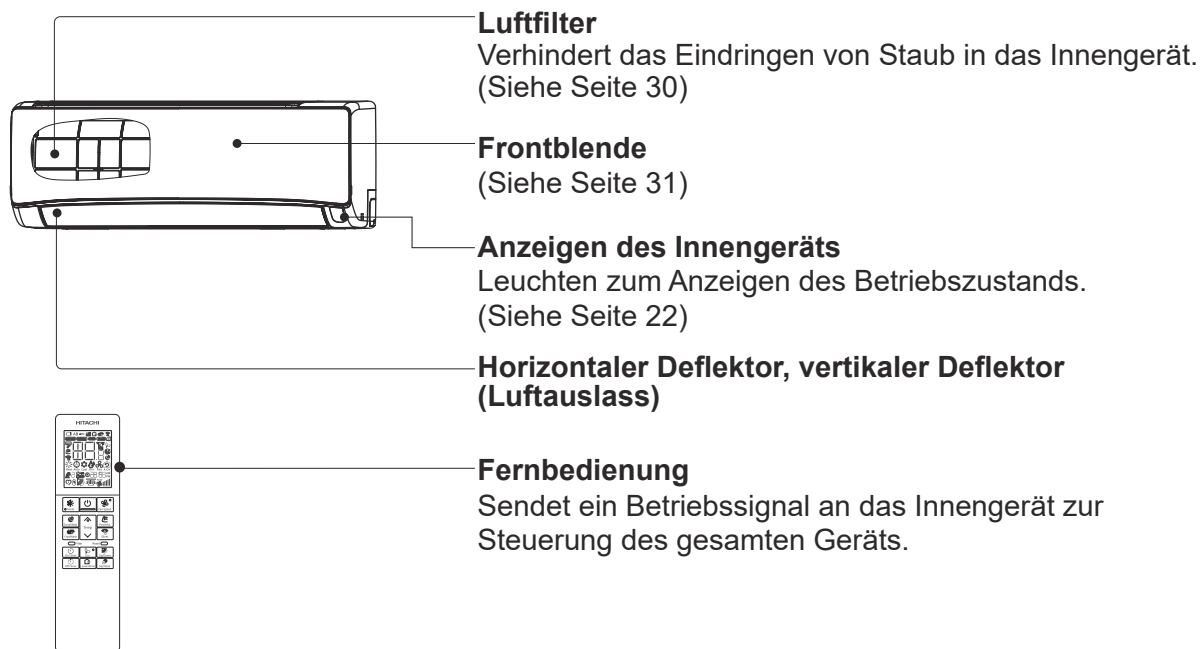

Modellbezeichnung und Abmessungen

MODELL	BREITE (mm)	HÖHE (mm)	TIEFE (mm)
RAK-DJ18PHAE, RAK-DJ25PHAE RAK-DJ35PHAE, RAK-DJ50PHAE	780	280	222

Bezeichnungen und Funktionen der einzelnen Teile

Anzeigen des Innengeräts

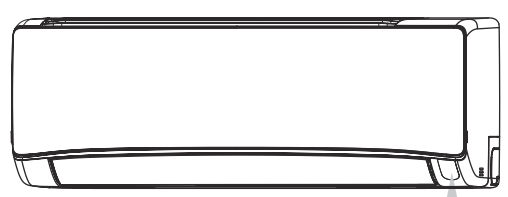

Betriebsanzeige (gelb)
 Diese Anzeige leuchtet während des Betriebs.
 In den folgenden Fällen blinkt die Betriebsanzeige während des Heizbetriebs.

- (1) **Beim Vorwärmen**
 Für ca. 2 bis 3 Minuten nach dem Starten des Geräts.
- (2) **Beim Abtauen**
 Das Abtauen erfolgt etwa einmal pro Stunde, wenn sich Reif auf dem Wärmetauscher des Außengeräts bildet. Der Vorgang dauert jeweils ca. 5 bis 10 Minuten.

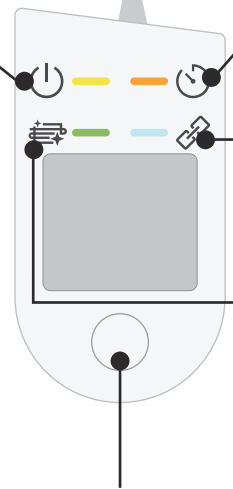

Timer-Leuchte (orange)
 Diese Leuchte ist eingeschaltet, wenn der Timer in Betrieb ist.

WLAN-Anzeige (blau)

Reinigungsfunktionsanzeige (grün)
 Diese Anzeige wird für die FrostWash-Funktion, den Schimmelwächter und das Filtersymbol verwendet.

Manueller Ein/Aus-Schalter

Mit diesem Schalter können Sie das Gerät ein- bzw. ausschalten, wenn die Fernbedienung nicht funktioniert.

- Wenn Sie den manuellen Ein/Aus-Schalter drücken, wird das Gerät im Automatikbetrieb gestartet.
- Wenn der Betrieb mit dem manuellen Ein/Aus-Schalter gestartet wird, nachdem die Stromzufuhr unterbrochen und dann wiederhergestellt wurde, läuft das Gerät im Automatikbetrieb.

⚠ VORSICHT

Schalten Sie den Trennschalter aus, wenn das Gerät längere Zeit nicht verwendet wird.

☆ Wenn die Stromversorgung eingeschaltet bleibt, ohne dass das Gerät läuft, verbraucht der Steuerkreis eine geringe Menge Strom. Diese Strommenge kann eingespart werden, indem das Gerät mit dem Netzschalter (bzw. mit dem Trennschalter, falls die Stromversorgung über das Außengerät erfolgt) ausgeschaltet wird.

■ Anbringen der Luftreinigungsfilter (Zubehör) am Filterrahmen

- Befestigen Sie die Luftreinigungsfilter wie gezeigt am Anschlussrahmen.
- Bei Verwendung der Luftreinigungsfilter sind die Kühlleistung und die Kühlgeschwindigkeit etwas geringer.
- Die Luftreinigungsfilter sind nicht waschbar. Wir empfehlen die Reinigung mit einem Staubsauger. Die Nutzungsdauer beträgt 1 Jahr. Bitte wenden Sie sich an Ihren Händler, wenn Sie einen neuen Luftreinigungsfilter bestellen möchten.

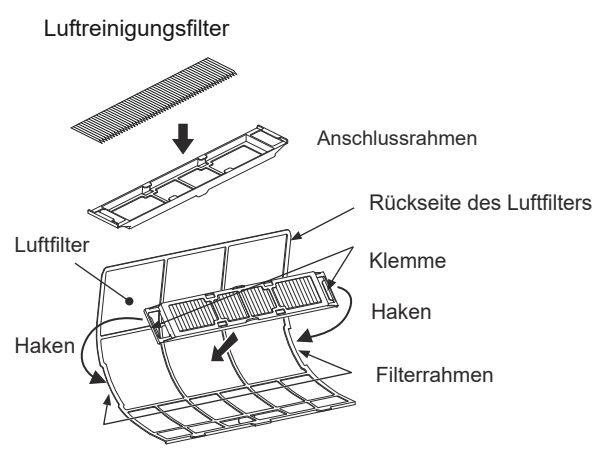

Bedienung der Klimaanlage per Smartphone

Integriertes airCloud Home-Modul

airCloud Home ist eine cloudbasierte Lösung, mit der Sie Ihr Hitachi Raumklimagerät per Smartphone fernsteuern können. Sie können die Klimaanlage ortsunabhängig mit Ihrem Smartphone bedienen und ihren Betriebszustand überprüfen.

DEUTSCH

Spezieller Server für die airCloud Home-App

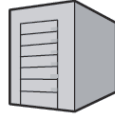

Übermittelt Befehle vom Smartphone an die Klimaanlage. Zudem wird der Betriebszustand der Klimaanlage an das Smartphone des Kunden gemeldet.

Voraussetzungen für die Bedienung der Klimaanlage per Smartphone

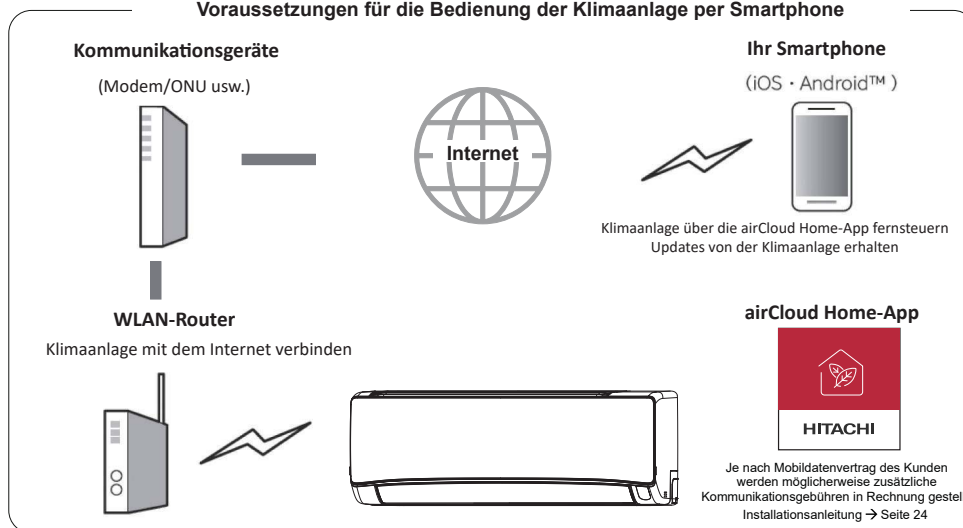

Was Sie bezüglich der Nutzung des Diensts überprüfen sollten

Internetumgebung zu Hause

- Die Nutzung des Diensts sowie von Glasfaser- (FTTH), ADSL-, CATV- (Kabelfernsehen) und anderen Internet-Diensten setzt eine funktionierende Breitbandverbindung voraus. Nicht verfügbar bei Einwahlverbindungen.
- Ausführliche Informationen zum Thema Internetverbindung erhalten Sie bei Ihrem Anbieter oder Netzbetreiber. Studieren Sie diesbezüglich Ihren Vertrag.
- Die Kosten für den Datenaustausch per Internet gehen zu Lasten des Kunden.

Smartphone

- iOS (iPhone usw.) 10.0/Android 8.0 oder höher (Stand: Dezember 2021)
- Überprüfen Sie die Betriebssystemversion auf Ihrem Smartphone oder wenden Sie sich an den Hersteller des Smartphones.
- Vergewissern Sie sich, dass Sie per WLAN eine Verbindung zum Router aufbauen können.
- Es wird nicht garantiert, dass Tablets funktionieren.

WLAN-Router

(im Folgenden: Router)

- Verwenden Sie einen Router, der das 2,4-GHz-Frequenzband unterstützt.
- Verwenden Sie aus Sicherheitsgründen unbedingt einen Router, der die Verschlüsselung nach WPA2 oder WPA (TKIP oder AES) beherrscht. Wir empfehlen die Verschlüsselung nach WPA2 (AES). Informationen zum Einrichten der Verschlüsselung sind der Bedienungsanleitung des Routers zu entnehmen.
- Router, die nur WEP unterstützen, können nicht verwendet werden.
- Es wird nicht garantiert, dass Mobilfunk-Router funktionieren.

Grundeinstellungen

Installieren Sie die airCloud Home-App auf Ihrem Smartphone

1) Suchen Sie nach der airCloud Home-App

- Bei Android-Modellen: Rufen Sie Google Play auf.
Android ist eine eingetragene Marke von Google LLC.
- Bei iOS-Modellen (iPhone): Rufen Sie den App Store auf.
iPhone ist eine eingetragene Marke von Apple Inc.

2) Nehmen Sie die Installation unter Beachtung der Anweisungen auf dem Display vor

- Damit Sie die App nutzen können, müssen Sie zunächst die Nutzungsbedingungen für den Dienst lesen und ihnen zustimmen.
- Die Anwendung an sich ist kostenlos, doch für das Herunterladen der Anwendung werden je nach Internetdatenvertrag des Kunden möglicherweise zusätzliche Kommunikationsgebühren in Rechnung gestellt.
- Die Bezeichnungen und Symbole der Apps sind vom September 2021 und können sich im Rahmen späterer Updates ändern.

Hinweise:

- Der erste registrierte Benutzer wird grundsätzlich zum Gruppenadministrator, der andere Benutzer verwaltet und auch Zugriffsrechte für andere Benutzer festlegt.
- Bei einer gemeinsamen Nutzung durch mehrere Benutzer sollte der registrierte Benutzer die anderen Benutzer dazu auffordern, sich registrieren zu lassen.

Anmerkungen zum Thema WLAN

! WARNUNG

- **Aktivieren Sie keine Fernzugriffsfunktionen in der Nähe von Personen mit einem Herzschrittmacher oder Defibrillator**

Bei zu großer Nähe beeinträchtigen die Funkwellen möglicherweise die Funktion von Herzschrittmachern und anderen Geräten.

Genutztes Frequenzband

Auf dem von dieser Klimaanlage genutzten Frequenzband werden neben industriellen, wissenschaftlichen und medizinischen Geräten (Mikrowellenherde usw.) auch private Funksender zur Identifizierung mobiler Objekte (genehmigungspflichtig), bestimmte Funksender mit geringer Leistung (genehmigungsfrei) und Amateurfunksender (genehmigungspflichtig) betrieben.

1. Vergewissern Sie sich vor der Inbetriebnahme dieser Klimaanlage, dass in der Nähe keine lokalen Funksender zur Identifizierung von mobilen Objekten, keine Funksender mit geringer Leistung und keine Amateurfunksender in Betrieb sind.
2. Wenn die Klimaanlage den Betrieb von Funksendern stört, stellen Sie die Nutzung des Funksignals umgehend ein und erkundigen Sie sich beim zuständigen technischen Support von Johnson Controls – Hitachi Air Conditioning (nachstehend: JCH) nach Abhilfemaßnahmen.
3. Kontaktieren Sie den zuständigen technischen Support von JCH auch dann, wenn es Probleme gibt, weil die Klimaanlage zum Beispiel Funksender stört.

So nutzen Sie die Frequenz

Modulation erfolgt mittels DSSS und OFDM

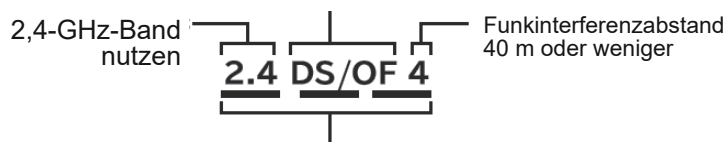

Bedeutet, dass das gesamte Frequenzband von 2,400 bis 2,4835 GHz genutzt und das Frequenzband des mobilen Identifikationsgeräts gemieden werden kann.

Geräte Zertifizierung

Diese Klimaanlage verfügt über eine integrierte Funkvorrichtung mit Bauartgenehmigung, sodass keine Lizenz für einen Funksender benötigt wird. Die folgenden Handlungen sind jedoch gesetzlich verboten.

- Zerlegen/Modifizieren der Funkvorrichtung.
- Entfernen des Typenschildes vom Hauptgerät.
- Unkenntlichmachen der Angaben auf dem Typenschild des Hauptgeräts.

Sicherheitsmaßnahmen

- Da das WLAN Funkwellen sendet und empfängt, besteht die Gefahr eines unbefugten Zugriffs. Ergreifen Sie geeignete Sicherheitsvorkehrungen für den WLAN-Router (im Folgenden: Router), um die Datensicherheit zu gewährleisten.
Es sei darauf hingewiesen, dass JCH keine Verantwortung für Probleme übernimmt, die durch das Fehlen von Sicherheitsvorkehrungen verursacht werden.
- Für den Schutz des Routers empfehlen wir die Verwendung eines Passworts (Chiffrierschlüssel), das mindestens 8 und höchstens 63 Zeichen lang ist.
(Angaben zur zulässigen Zeichenanzahl sind der Bedienungsanleitung des Routers zu entnehmen.) Wenn das Passwort des Routers (Verschlüsselungsschlüssel) geändert wird, ändern Sie dasselbe Passwort bitte auch in der airCloud Home-App.

Firmware-Infos

- Diese Klimaanlage ist in der Lage, per Internet eine Verbindung zu unserem Server aufzubauen und ihre Firmware automatisch auf den neuesten Stand zu bringen. Beim Aktualisieren kann es zu Unterbrechungen der Funkverbindung kommen. Zudem kann der Datenaustausch langsam sein.
- Nehmen Sie keine Änderungen an der Firmware vor und analysieren Sie sie nicht.

Nutzungsbeschränkungen

Beachten Sie die folgenden Nutzungsbeschränkungen.

JCH haftet nicht für die Missachtung der Beschränkungen oder für zufällige Schäden, die sich aus der Nutzung oder aus der Unmöglichkeit der Nutzung der Klimaanlage ergeben.

- Stellen Sie keine Verbindung mit WLAN-Netzwerken her, für die Sie keine Nutzungsrechte haben. Bei der automatischen WLAN-Suche werden möglicherweise auch Netzwerke (*SSID) angezeigt, für die Sie keine Nutzungsrechte haben.
*SSID ist ein Name zur Identifizierung eines bestimmten Netzwerks im WLAN. Stimmt die SSID auf beiden Geräten überein, ist eine Verständigung möglich.
- Nicht an Orten verwenden, an denen Magnetfelder, statische Elektrizität oder Funkstörungen auftreten können.
Bei Verwendung in der Nähe folgender Geräte kann es zu Unterbrechungen der Kommunikation sowie zu Geschwindigkeitseinbußen kommen:
 - Mikrowellenherd beim Kochen
 - Bluetooth-fähiges Gerät
 - Andere WLAN-Geräte (Webcams, PCs usw.) als der Router (WLAN-Router), der mit dieser Klimaanlage kommuniziert.
- Wenn es zwischen Gerät und Router Gebilde aus Metall oder Wände aus Stahl oder Stahlbeton gibt, wird das Datensignal möglicherweise abgeschirmt, sodass keine Kommunikation möglich ist und das Gerät nicht mit der App gesteuert werden kann.
- Für technischen Support wenden Sie sich bitte an Ihren Installateur oder Händler vor Ort.
Website-Link: www.hitachiaircon.com

Informationen zur WLAN-Nutzung

- Die Klimaanlage kann von einer nicht direkt einsehbaren Stelle aus bedient werden. Dadurch ist es beispielsweise möglich, dass eine im Raum anwesende Person das Gerät einschaltet, während eine andere Person das Gerät von außen ausschaltet. Achten Sie besonders dann darauf, dass eine mit der Handhabung des Geräts vertraute Person in der Nähe ist, wenn Säuglinge, Kinder, Alte, Kranke oder Menschen mit Behinderungen im Raum sind. Machen Sie sich zudem mit den räumlichen Gegebenheiten vertraut, bevor Sie das Gerät in Betrieb nehmen.
- Ihr Smartphone und Ihre Klimaanlage tauschen per Internet und über unseren Server Daten aus. Je nach Beschaffenheit der Verbindung Ihres Mobilfunkanbieters, Routerkonfiguration und Erreichbarkeit des airCloud Home-Servers (Außerbetriebnahme aufgrund von Wartungsarbeiten usw.) kann es passieren, dass kein Datenaustausch möglich ist und das System nicht oder nur langsam funktioniert.
- Nachdem Sie die Klimaanlage mit dem Router verbunden haben, können Sie Daten übermitteln. Für die Nutzung fallen möglicherweise Festnetz- und/oder Mobilfunkgebühren an.
- Wenn die Klimaanlage längere Zeit nicht genutzt wurde oder das Heimnetzwerk komplett abgeschaltet war, empfiehlt es sich, das airCloud Home-Modul zu initialisieren und erneut zu verbinden.
- Geben Sie die SSID bzw. den Schlüssel dieser Klimaanlage nicht an Dritte weiter.
- Johnson Controls Air Conditioning garantiert die Reparatur dieser Klimaanlage, sofern bestimmte Voraussetzungen erfüllt sind. Den Erhalt und die Unversehrtheit gespeicherter Daten können wir jedoch nicht garantieren.
- Diese Klimaanlage speichert Informationen zur Netzwerkkonfiguration. Initialisieren Sie das integrierte airCloud Home-Modul, wenn Sie diese Klimaanlage entsorgen (siehe „Werkseinstellungen wiederherstellen“ auf Seite 29).
- Die Zuständigkeit für die Beseitigung etwaiger Mängel in der häuslichen Internet- und WLAN-Umgebung liegt beim Kunden.
- Beim Steuern der Klimaanlage mit der App kann es passieren, dass einige der konfigurierten Funktionen ausfallen.

SSID/KEY-Aufkleber einfügen

Hier können Sie den SSID/KEY-Aufkleber des integrierten airCloud Home-Moduls der Klimaanlage einfügen, damit Sie später darauf zurückgreifen können. Bewahren Sie die Angaben gut auf, damit Sie das Gerät jederzeit koppeln können, und notieren Sie auch den Aufstellort (Wohn- oder Schlafzimmer usw.).

Typ „2“ der Klimaanlage bezeichnet Modelle mit integriertem airCloud Home-Modul.

Hier wird der SSID/KEY-Aufkleber eingefügt	
SSID:	
KEY:	
TYPE: 2	
Aufstellort:	

Softwarelizenz

Die in dieser Klimaanlage installierte Software besteht aus mehreren eigenständigen Softwaremodulen. Jedes Softwaremodul unterliegt dem Urheberrecht von JCH und eines Dritten.

Darüber hinaus enthält diese Klimaanlage von uns entwickelte oder erzeugte Softwaremodule. Diese Software und ihre Begleitdokumente unterliegen Eigentumsrechten und geistigen Eigentumsrechten von JCH.

Diese sind durch das Urheberrecht und weitere Gesetze geschützt.

Grundeinstellung der App

Installation der App

Rufen Sie Google Play oder den App Store auf (je nach Smartphone) und laden Sie die Anwendung „airCloud Home“ herunter.

- ※ Lesen Sie die „Nutzungsbedingungen“ in der App und stimmen Sie diesen zu.
- ※ Die App ist kostenfrei. Für den Download und die Nutzung stellt der Mobilfunkanbieter möglicherweise Datengebühren in Rechnung.
- ※ Android ist eine eingetragene Marke von Google LLC.
- ※ iPhone ist eine eingetragene Marke von Apple Inc.
- ※ QR-Code ist eine eingetragene Marke von DENSO WAVE Inc.

DEUTSCH

Anmeldung bei der App

- (1) Klicken Sie auf „Konto erstellen“.
- (2) Geben Sie Ihren Namen ein und klicken Sie auf „Weiter“.
- (3) Geben Sie Ihre Mobiltelefonnummer und Ihr Passwort ein (oder klicken Sie auf die Registerkarte „E-Mail“ und geben Sie Ihre E-Mail-Adresse und Ihr Passwort ein), lesen Sie die allgemeinen Geschäftsbedingungen, kreuzen Sie das Kästchen an und klicken Sie auf „Weiter“.
- (4) Geben Sie den Bestätigungscode ein, den Sie erhalten haben, und klicken Sie auf „Weiter“.
- (5) Klicken Sie auf „Meinen Standort automatisch erkennen“ oder geben Sie die Adressdetails manuell ein und klicken Sie auf „Fertigstellen“.
- (6) Das Konto wurde erfolgreich erstellt.

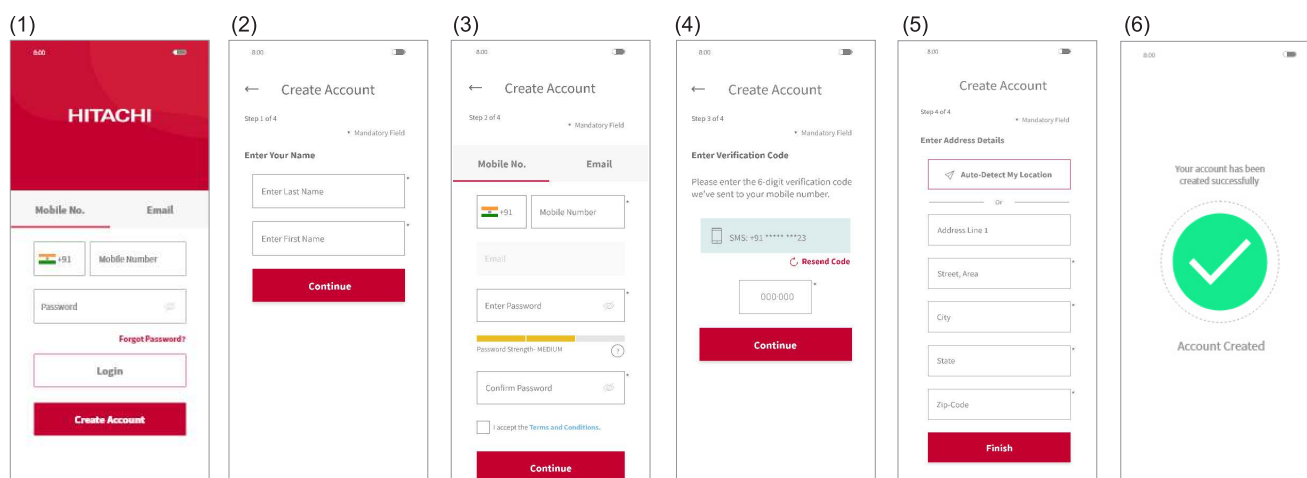

Hinweis:

Der erste registrierte Benutzer kann als Gruppeneigentümer alle Benutzer verwalten und Zugriffsrechte festlegen. Gruppeneigentümer können andere Personen dazu auffordern, sich anzumelden.

Registrierung der Klimaanlage und Router-Verbindung

Stellen Sie sicher, dass die Klimaanlage einschaltbereit ist, und gehen Sie wie folgt vor, um Ihr Raumklimagerät zur App hinzuzufügen.

- (1) Klicken Sie nach der Registrierung und dem Anmelden bei der App oben auf „Klimaanlage hinzufügen“.
- (2) Scannen Sie den QR-Code auf dem SSID/KEY-Aufkleber in der vorliegenden Bedienungsanleitung oder unter der Frontblende der Klimaanlage.
- (3) Wenn die in der App angezeigte SSID Ihr Heimrouter ist, geben Sie das Passwort für diesen Router ein und klicken Sie auf „Weiter“. Klicken Sie andernfalls auf „WLAN-Netzwerk ändern“, wählen Sie Ihren Heimrouter aus, geben Sie das Passwort ein und klicken Sie auf „Weiter“.

- (4) Schalten Sie nun die Klimaanlage ein. Wenn die Klimaanlage eingeschaltet wird oder die internen Einstellungen per Fernbedienung zurückgesetzt werden, wechselt die Anlage für 10 Minuten in den Kopplungsmodus. Die WLAN-LED auf dem Bedienfeld der Klimaanlage (siehe Diagramm im Abschnitt „Zustandsanzeigen“) blinkt wiederholt (jeweils drei Mal) und zeigt damit an, dass sich die Klimaanlage im Kopplungsmodus befindet. Die WLAN-LED blinkt so lange weiter, bis die Kommunikation mit dem WLAN-Router funktioniert.
Beim Zurücksetzen des airCloud Home-Moduls mit der Fernbedienung kann der Kopplungsmodus ohne Neustart der Klimaanlage aufgerufen werden.
- (5) Klicken Sie auf „WLAN-Netzwerk ändern“, wählen Sie den WLAN-Zugangspunkt des integrierten airCloud Home-Moduls anhand der SSID auf dem SSID/KEY-Aufkleber und geben Sie das Passwort (den KEY) ein. Klicken Sie oben auf den nach rechts weisenden Pfeil, um das Einrichten der Verbindung zwischen Smartphone und Adapter fortzusetzen.
- (6) Warten Sie auf den Aufbau der Verbindung zwischen dem integrierten airCloud Home-Modul und Ihrem Heimrouter. Wenn die Kommunikation hergestellt ist, hört die WLAN-LED im Bedienfeld auf zu blinken und leuchtet stattdessen permanent.
- (7) Warten Sie, bis die Verbindung zwischen dem Smartphone und Ihrem Heimnetzwerk hergestellt ist. Wenn Ihr Smartphone mit einem anderen WLAN verbunden ist, klicken Sie auf „WLAN-Netzwerk ändern“ und wählen Sie „Heimnetzwerk“.
- (8) Weisen Sie der registrierten Klimaanlage einen Namen zu. Wenn Sie der Klimaanlage einen benutzerdefinierten Namen zuweisen, ist sie nicht mit smarten Lautsprechern (von Alexa oder Google Assistant) kompatibel, weshalb wir Ihnen empfehlen, sich für einen Namen aus der vordefinierten Liste zu entscheiden.
- (9) Ihre Klimaanlage wurde erfolgreich konfiguriert.

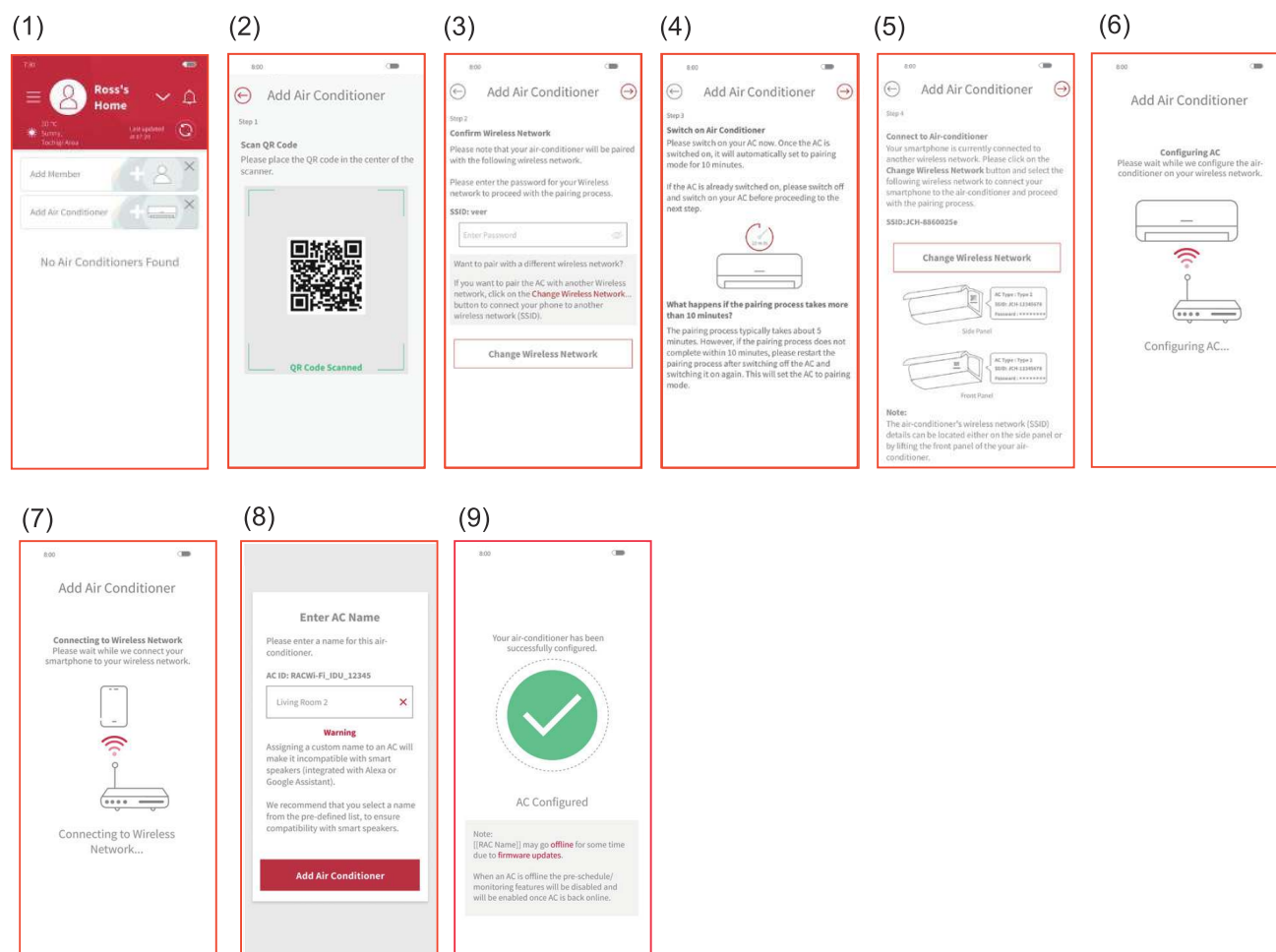

- 1) Wenn die Kommunikation nicht innerhalb von 10 Minuten hergestellt werden kann, wiederholen Sie den Kopplungsversuch unter Beachtung der Anleitung aus der App.
- 2) Wenn ein Benutzer aus der Gruppe bereits Raumklimageräte registriert hat, können auch die anderen Benutzer aus dieser Gruppe diese Geräte steuern.
- 3) Wenn die Klimaanlage nicht für einen Router konfiguriert ist, wechselt das Gerät bei jedem Einschalten für 10 Minuten in den Kopplungsmodus, was durch dreimaliges Blinken der WLAN-Anzeige angezeigt wird.
- 4) Wenn die Klimaanlage bereits für einen Router konfiguriert wurde und die Router-Erkennung verfügbar ist, überspringt das Gerät beim Einschalten den Kopplungsmodus und versucht, eine Verbindung zum Router herzustellen.
- 5) Geben Sie die SSID der Klimaanlage ein, um den Kopplungsvorgang fortzusetzen, wenn kein QR-Code gescannt werden kann.

Initialisierung des integrierten airCloud Home-Moduls

Setzen Sie die internen Einstellungen mit der Fernbedienung zurück (Wiederherstellen der Werkseinstellungen). Es sei darauf hingewiesen, dass die Konfiguration gelöscht wird und eine erneute Kopplung erforderlich ist, damit das integrierte airCloud Home-Modul genutzt werden kann.

- (1) Drücken Sie gleichzeitig die Tasten „Modus“ und „Einschalt-Timer“, während Sie die Fernbedienung auf das Klimagerät richten.
- (2) Vergewissern Sie sich, dass die WLAN-LED auf dem Innengerät vier Mal etwa 20 Sekunden lang blinkt. (Zwischen 2 Durchgängen von je 20 Sekunden Länge erlischt die LED.)
- (3) Starten Sie das Gerät neu (schalten Sie das Gerät eine Minute lang AUS und dann wieder EIN) und prüfen Sie, ob die WLAN-LED dreimal blinkt.
Wenn die WLAN-LED dreimal blinkt, ist der Kopplungsmodus ordnungsgemäß aktiviert und die Werkseinstellungen wurden ordnungsgemäß wiederhergestellt.

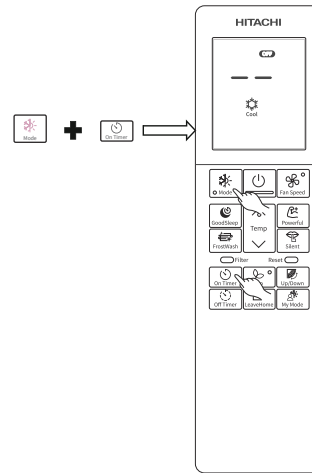

Zustandsanzeige (LED-Anzeige leuchtet möglicherweise auf, während die Klimaanlage ausgeschaltet wird)

WLAN-Anzeige	Entsprechender Zustand
LED AUS	<ul style="list-style-type: none"> • Zeitüberschreitung beim Koppeln (nach 10 Minuten) und konfigurierter Router nicht erkannt. • Klimaanlage ist nicht angeschlossen. • Integriertes airCloud Home-Modul und Klimaanlage nicht verbunden.
LED EIN	<ul style="list-style-type: none"> • Die Verbindung zwischen integriertem airCloud Home-Modul und Router ist hergestellt. • Bedienung kann per Smartphone erfolgen.
LED blinkt 3 Mal	Warten auf Verbindungsaufbau zum WLAN-Router mittels AP-Modus.
LED blinkt 4 Mal	Wiederherstellung der Werkseinstellungen wurde gestartet.
LED blinkt 5 Mal	Kommunikationsfehler zwischen Klimaanlage und integriertem airCloud Home-Modul (Fehlererkennungszeit: ca. 24 Min.)
LED blinkt: 4 Sek. EIN/1 Sek. AUS	Gestörte Verbindung zum Router.
LED blinkt: 4 Sek. EIN/3 Sek. AUS	Gestörte Verbindung zur Cloud. (Fehlererkennungszeit: ca. 30 Min.)

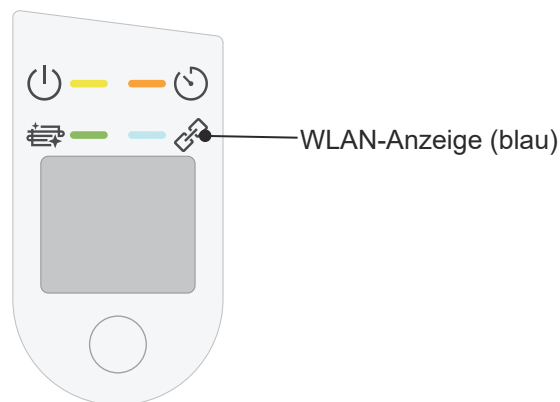

Anzeigen des Innengeräts: WLAN-LED

Hinweis:

Versuchen Sie, die Klimaanlage bei Störungen mit dem Netzschalter aus- und wieder einzuschalten.

*Wi-Fi ist eine eingetragene Marke der Wi-Fi Alliance.

Wartung

⚠ VORSICHT

Reinigungs- und Wartungsarbeiten dürfen nur von qualifiziertem Wartungspersonal ausgeführt werden. Stellen Sie vor dem Reinigen sicher, dass das Gerät ausgeschaltet ist und die Stromversorgung getrennt wurde.

1. Luftfilter

Reinigen Sie den Filter etwa alle zwei Wochen. Dadurch verbraucht das Gerät weniger Strom. Wenn der Luftfilter mit Staub zugesetzt ist, lässt der Luftdurchsatz nach und die Kühlleistung nimmt ab. Außerdem kann es zu Geräuscentwicklung kommen. Beachten Sie beim Reinigen des Filters die folgende Vorgehensweise.

VORGEHENSWEISE

1 Öffnen Sie behutsam die Frontblende und nehmen Sie den Filter heraus.

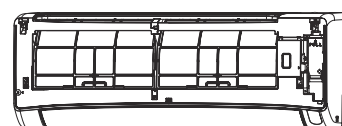

2 Reinigen Sie den Filter mit einem Staubsauger. Wenn zu viel Staub vorhanden ist, waschen Sie den Filter mit einem Reinigungsmittel aus und spülen Sie ihn gründlich ab. Lassen Sie ihn anschließend trocknen (ohne direkte Sonneneinstrahlung).

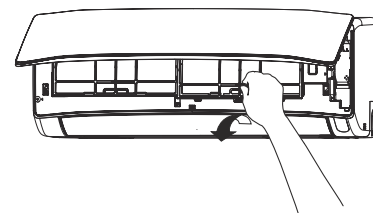

3

- Setzen Sie den Filter so ein, dass die Kennzeichnung FRONT nach vorne weist, und lassen Sie ihn wieder in den dafür vorgesehenen Vertiefungen einrasten.
- Drücken Sie nach dem Einsetzen der Filter wie abgebildet an den mit den drei Pfeilen gekennzeichneten Stellen gegen die Frontblende, um sie zu schließen.

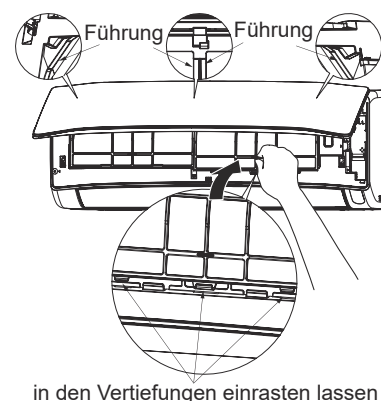

in den Vertiefungen einrasten lassen

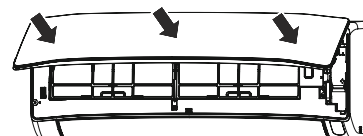

⚠ VORSICHT

- Verwenden Sie zum Auswaschen kein Wasser, das mehr als 40 °C heiß ist. Andernfalls kann der Filter einlaufen.
- Üben Sie beim Auswaschen nicht zu viel Druck auf den Filter aus, verbiegen Sie ihn nicht zu sehr und verwenden Sie keine Bürste. Andernfalls kann der Filter brechen.
- Schütteln Sie das Wasser nach dem Abspülen vollständig vom Filter ab und lassen Sie ihn im Schatten trocknen. Vermeiden Sie direkte Sonneneinstrahlung, da der Filter andernfalls einlaufen kann.
- Betreiben Sie das Gerät nicht ohne Filter. Andernfalls kann es zu Störungen kommen.

2. Reinigen der Frontblende

- Entfernen Sie die Frontblende und reinigen Sie sie mit sauberem Wasser. Waschen Sie sie mit einem weichen Schwamm ab. Nach der Verwendung eines neutralen Reinigungsmittels spülen Sie gründlich mit sauberem Wasser ab.
- Wenn die Frontblende nicht entfernt wird, wischen Sie sie mit einem weichen, trockenen Tuch ab. Wischen Sie die Fernbedienung mit einem weichen, trockenen Tuch ab.
- Trocknen Sie die Frontblende sorgfältig ab. Wasserrückstände an den Anzeigen oder am Signalempfänger des Innengeräts verursachen Störungen.

Vorgehensweise beim Ausbau der Frontblende:
Halten Sie die Frontblende beim Abnehmen und Anbringen stets mit beiden Händen fest.



Abnehmen der Frontblende

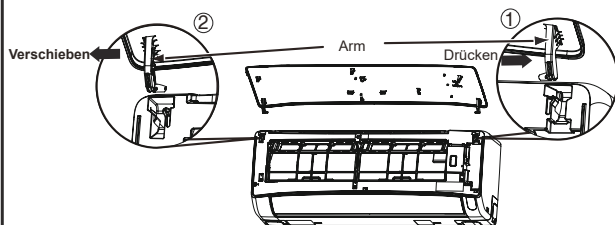

1. Drücken Sie das Ende des rechten Arms nach außen, um die Lasche zu lösen.
2. Bewegen Sie den linken Arm nach außen, um die Lasche zu lösen, und ziehen Sie die Blende dann in Ihre Richtung.

Anbringen der Frontblende

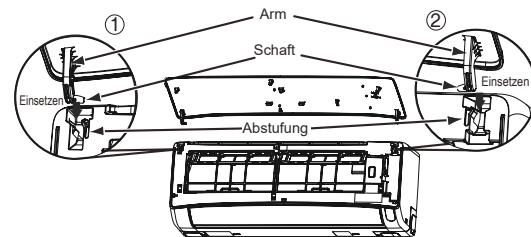

1. Setzen Sie den Schaft des linken Arms entlang der Abstufung am Gerät in die Öffnung ein.
2. Setzen Sie den Schaft des rechten Arms entlang der Abstufung am Gerät fest in die Öffnung ein.
3. Vergewissern Sie sich, dass die Frontblende ordnungsgemäß sitzt, und schließen Sie sie.

VORSICHT

- Achten Sie beim Reinigen des Geräts darauf, dass kein Wasser auf das Gerätegehäuse tropft oder in das Gehäuse eindringt, da es andernfalls zu einem Kurzschluss kommen kann.
- Verwenden Sie niemals heißes Wasser (>40 C°), Benzin, Säure, Verdünner oder eine Bürste, da diese Dinge den Kunststoff und die Beschichtung angreifen.



3. Pflege vor längeren Phasen der Nichtverwendung

- Lassen Sie das Gerät bei schönem Wetter etwa einen halben Tag im Lüftermodus  laufen und stellen Sie die höchste Lüfterdrehzahl ein, damit das Gerät vollständig trocknen kann.
- Ziehen Sie den Netzstecker ab oder schalten Sie den Trennschalter aus.

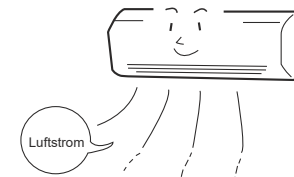

Informationen

Funktionen

Heizfunktion

- Das Wärmepumpensystem dieser Raumklimaanlage nimmt Außenwärme auf und befördert sie in einen Raum, der beheizt werden soll. Wenn die Umgebungstemperatur sinkt, nimmt auch die Heizleistung ab. In diesem Fall hebt der Wechselrichter die Kompressordrehzahl an, um die Abnahme der Heizleistung zu verhindern. Ist die Heizleistung des Geräts nach wie vor nicht zufriedenstellend, sollten weitere Heizgeräte verwendet werden, um die Heizleistung des Geräts zu unterstützen.
- Die Klimaanlage ist darauf ausgelegt, einen ganzen Raum zu erwärmen, weshalb es möglicherweise eine gewisse Zeit dauert, bis Ihnen warm genug ist. Wir empfehlen, den Raum mit Hilfe des Timers bereits vor der gewünschten Zeit vorzuheizen.

VORSICHT

Verwenden Sie keinen Herd oder andere Hitze erzeugende Geräte in der Nähe des Innengeräts.



Kühl- und Entfeuchtungsfunktion

- Wenn die in einem Raum vorhandene Wärme die Kühlleistung des Geräts übersteigt (z. B. wenn viele Personen im Raum anwesend oder weitere Heizgeräte in Betrieb sind), wird die voreingestellte Raumtemperatur möglicherweise nicht erreicht.

Kältemittelinformationen

- Angaben zum verwendeten Kältemittel sind dem Installationshandbuch oder dem Typenschild des Außengeräts zu entnehmen.

Regelmäßige Inspektion

PRÜFEN SIE HALBJÄHRLICH ODER JÄHRLICH NACHFOLGENDE PUNKTE. WENDEN SIE SICH AN IHREN HÄNDLER ODER AN DEN WARTUNGSDIENST, WENN SIE HILFE BENÖTIGEN.

1		⚠️ WARNUNG	Prüfen, ob der Erdleiter des Geräts ordnungsgemäß angeklemt ist. Ein nicht oder falsch angeklemtter Erdleiter kann zum Ausfall des Geräts führen. Zudem besteht Stromschlaggefahr.
2		⚠️ WARNUNG	Prüfen, ob sich viel Rost am Anbaurahmen gebildet hat oder ob sich das Außengerät geneigt hat bzw. instabil geworden ist. Das Gerät könnte umstürzen oder herunterfallen. Es besteht Verletzungsgefahr.

Kundendienst und Garantie

Klären Sie folgende Punkte, bevor Sie sich an den Kundendienst wenden:

ZUSTAND	FOLGENDE PUNKTE ÜBERPRÜFEN
<p>Fernbedienung überträgt keine Signale.</p> <p>Anzeige der Fernbedienung ist leer oder Neustart des LCD-Displays beim Drücken einer beliebigen Taste und keine Reaktion vom Klimagerät.</p>	<ul style="list-style-type: none"> • Müssen die Batterien ersetzt werden? • Sind die Batterien richtig herum eingesetzt? (Stimmt die Polarität?)
<p>Gerät funktioniert nicht.</p>	<ul style="list-style-type: none"> • Ist die Sicherung in Ordnung? • Ist die Spannung extrem hoch oder niedrig? • Ist der Trennschalter eingeschaltet? • Steckt der Netzstecker? • Gibt es einen Stromausfall?
<p>Unzureichende Kühlleistung. Unzureichende Heizleistung.</p>	<ul style="list-style-type: none"> • Hat sich der Luftfilter mit Staub zugesetzt? • Ist die eingestellte Temperatur angemessen? • Wurden die horizontalen Luftdeflektoren in die richtige Stellung für den gewählten Betriebsmodus gebracht? • Ist der Luftein- oder -auslass des Innen- bzw. Außengeräts blockiert? • Ist die Lüfterdrehzahl auf NIEDRIG oder LEISE eingestellt?

FrostWash-Betrieb

FrostWash-Betrieb startet nicht	Es erfolgt keine Selbstreinigung, wenn die Außentemperatur weniger als etwa 1 Grad Celsius oder mehr als 43 Grad Celsius beträgt. Es erfolgt keine Selbstreinigung, wenn die Luftfeuchtigkeit im Raum ca. 30 % oder weniger bzw. ca. 70 % oder mehr beträgt. Beim Ausführen der FrostWash-Funktion über eine Fernbedienung erfolgt keine Selbstreinigung, wenn die Raumtemperatur weniger als ca. 10 Grad Celsius oder mehr als ca. 32 Grad Celsius beträgt.
	Zum Schutz des Produkts steht die FrostWash-Funktion nach erfolgter Durchführung 60 Minuten lang nicht zur Verfügung.
Geräuschbildung beim Ausführen der FrostWash-Funktion	Das Geräusch entsteht durch das temperaturbedingte Zusammenziehen und Ausdehnen interner Bauteile und durch das Einfrieren und Auftauen der Rippen des Wärmetauschers.
 (Reinigungsfunktionsanzeige) blinkt	10 Sekunden lang abwechselnd 1 Sekunde ein und 1 Sekunde aus Die FrostWash-Funktion lässt sich nicht mit der Fernbedienung ausführen. Mögliche Gründe: <ul style="list-style-type: none"> • Die Klimaanlage läuft. • Außentemperatur, Raumtemperatur und Raumluftfeuchtigkeit sind für die FrostWash-Funktion ungeeignet. • Seit der letzten Durchführung der FrostWash-Funktion sind noch keine 60 Minuten vergangen.
	15 Sekunden lang abwechselnd 4 Sekunden ein und 1 Sekunde aus Die FrostWash-Funktion wurde längere Zeit nicht genutzt. → FrostWash-Funktion mit der Fernbedienung aktivieren.

Schimmelwächterfunktion

Schimmelwächter lässt sich nicht starten	Wenn die Klimaanlage im Heizbetrieb ausgeschaltet wird, ist der Schimmelwächter ohne Funktion. Wenn die Klimaanlage weniger als 10 Minuten im Kühl- und Trocknungsmodus betrieben wurde (einschließlich Automatikmodus), lässt sich der Schimmelwächter auch bei ausgeschalteter Klimaanlage nicht starten. Wenn der Betrieb des Raumklimageräts durch den Ausschalt-Timer oder den Schlummer-Timer beendet wurde, funktioniert der Schimmelwächter nicht. Wenn der Einschalt-Timer eingestellt ist und der Einschaltzeitpunkt innerhalb der nächsten 2 Stunden liegt, wird der Schimmelwächter nicht aktiviert.
Bei aktiviertem Schimmelwächter	 (Reinigungsfunktionsanzeige) am Innengerät leuchtet bei aktiviertem Schimmelwächter. Wenn der Schimmelwächter den Betrieb einstellt, erlischt die FrostWash- und Filteranzeige.
Hinweise	Der horizontale Deflektor bleibt geöffnet. Raumtemperatur und Luftfeuchtigkeit können zunehmen. Je nach Situation arbeitet der Schimmelwächter im Lüftermodus. Wenn sich ein Fenster in der Nähe des Innengeräts befindet, kann bei aktiviertem Schimmelwächter Wasser an der Fensterscheibe kondensieren. Schimmelwächter ggf. deaktivieren. Nach dem FrostWash-Betrieb verdunstet das Wasser im Innengerät und tritt je nach Raumbedingungen in Form von Wasserdampf aus. Dabei handelt es sich jedoch nicht um eine Fehlfunktion. Schimmelwächter ggf. deaktivieren.

■ Die folgenden Phänomene sind kein Indiz für einen Geräteausfall.

Während des Heizbetriebs blinkt die Betriebsanzeige und es strömt keine Luft aus	<Betriebsstart> Das Gerät bereitet sich darauf vor, Warmluft ausströmen zu lassen. Bitte warten. <In Betrieb> Das Außengerät wird abgetaut. Bitte warten.
Zischende Geräusche	Strömungsgeräusch des Kältemittels im Rohr oder Filter bei Anpassung der Durchsatzmenge
Quietschendes Geräusch	Durch Ausdehnung oder Zusammenziehen des Geräts bei Temperaturschwankungen verursachtes Geräusch
Knisterndes Geräusch	Durch eine Drehzahländerung des Lüfters im Innengerät verursachtes Geräusch, z. B. bei Betriebsbeginn
Klickgeräusch	Geräusch des motorbetriebenen Filters beim Einschalten des Geräts

Blubberndes Geräusch	Geräusch des Lüfters, der Luft ansaugt, die im Abflussschlauch vorhanden ist, und Feuchtigkeit ausstößt, die sich beim Entfeuchten im Kondenswassersammler angesammelt hat. Mehr darüber erfahren Sie bei Ihrem Händler.
Wechselnde Betriebsgeräusche	Das Betriebsgeräusch ändert sich durch den Wechsel der Leistungsstufe bei veränderter Umgebungstemperatur.
Nebelbildung	Feiner Nebel entsteht, wenn die Raumluft unvermittelt durch klimatisierte Luft abgekühlt wird.
Dampfaustritt aus dem Außengerät	Beim Abtauen entstehendes Wasser kondensiert und wird als Dampf abgegeben.
Gerüche	Entstehen, weil sich die in der Raumluft vorhandenen Gerüche und Partikel von Rauch, Lebensmitteln, Kosmetika usw. festsetzen und wieder in den Raum geblasen werden.
Das Außengerät arbeitet auch dann weiter, wenn der Betrieb beendet wird.	Das Abtauen steht bevor. (Bei Beendigung des Heizbetriebs prüft der Mikrocomputer das Außengerät auf Reifbildung und löst bei Bedarf den automatischen Abtauvorgang aus.)
Die Betriebsanzeige blinkt.	Zeigt an, dass das Vorwärmen oder Auftauen bevorsteht. Da die Schutzschaltung oder der Vorwärmensensor anspricht, wenn der Betrieb des Geräts beim Vorwärmen angehalten und dann wieder gestartet wird oder der Betriebsmodus von Kühlen zu Heizen wechselt, blinkt die Anzeige weiter.
Solltemperatur wird nicht erreicht	Je nach Anzahl der im Raum befindlichen Personen sowie abhängig von den inneren und äußeren Bedingungen weicht die tatsächliche Raumtemperatur möglicherweise geringfügig von der Solltemperatur ab, die mit der Fernbedienung eingestellt wurde.

- Falls das Gerät auch nach Überprüfung der oben genannten Punkte nicht normal funktioniert, schalten Sie den Trennschalter aus und setzen Sie sich umgehend mit Ihrem Händler in Verbindung.

Wenden Sie sich in den folgenden Fällen umgehend an Ihren Händler:

- Der Trennschalter wird ausgelöst oder die Sicherung brennt häufig durch.
- Die Betriebsumschaltung ist nicht stabil.
- Fremdstoffe oder Wasser gelangen versehentlich in das Innere des Geräts.
- Das Netzkabel wird außergewöhnlich heiß bzw. die Isolierung löst sich.
- Die TIMER-Leuchte am Innengerät blinkt.



(Da sich die Art der Störung anhand des Blinkzyklus identifizieren lässt, überprüfen Sie vor dem Ausschalten des Trennschalters zunächst den Blinkzyklus.)

Hinweise



- Im „Leise“-Betrieb oder nach dem Ausschalten können gelegentlich die folgenden Geräusche auftreten – sie stellen jedoch keine Fehlfunktion dar.
 - Schwache Fließgeräusche des Kältemittels im Kühlkreislauf.
 - Schwache Geräusche vom Lüftergehäuse, das gekühlt wird und sich nach dem Ausschalten langsam erwärmt.
- Die Raumklimaanlage kann unter Umständen unangenehme Gerüche abgeben, z. B. wenn Rauch, Speise- und Kosmetikgerüche daran anhaften. Reinigen Sie regelmäßig den Luftfilter und den Verdampfer, um die Geruchsbildung zu reduzieren.

- Setzen Sie sich umgehend mit Ihrem Händler in Verbindung, falls die Klimaanlage auch nach Überprüfung der oben genannten Punkte nicht normal funktioniert. Teilen Sie Ihrem Händler das Gerätemodell, die Seriennummer und das Installationsdatum mit. Informieren Sie ihn auch über alle relevanten Details hinsichtlich der Störung.

Bitte beachten:

Wenn das Gerät eingeschaltet wird, kann vor allem bei gedimmtem Raumlicht ein leichtes Flackern auftreten. Dies hat jedoch keinerlei Auswirkungen.
Die Bedingungen der örtlichen Stromversorger sind zu beachten.

HITACHI

Climatiseur de type split

FRANÇAIS

Unité intérieure



MODÈLE

**RAK-DJ18PHAE
RAK-DJ25PHAE
RAK-DJ35PHAE
RAK-DJ50PHAE**



RC-AGU1EA0G



**RAK-DJ18PHAE
RAK-DJ25PHAE
RAK-DJ35PHAE
RAK-DJ50PHAE**

Manuel d'instructions

Page 35-51

Pour optimiser les performances et profiter de nombreuses années d'utilisation sans problème, lisez l'intégralité de ce manuel d'instruction.

Ce climatiseur individuel est destiné exclusivement à un usage résidentiel.
Ne l'utilisez pas pour la conservation des aliments, pour des animaux, plantes, machines de précision, œuvres d'art, un usage médical, etc.

CONSIGNES DE SÉCURITÉ



Avant d'utiliser l'unité, lisez attentivement la section « Précautions de sécurité » pour prendre connaissance des recommandations d'utilisation de l'unité.



Cet appareil fonctionne avec du R32.

- Tenez tout particulièrement compte des symboles « **⚠ Avertissement** » et « **⚠ Attention** ». La section « Avertissement » contient des instructions qui, si elles ne sont pas scrupuleusement respectées, peuvent provoquer de graves blessures ou causer la mort de l'utilisateur. La section « Attention » contient des instructions importantes. Le non-respect de ces instructions peut entraîner de graves conséquences. Suivez attentivement ces instructions pour garantir votre sécurité.
- Les symboles ont les significations suivantes. (En voici des exemples.)



Vérifiez que le fil de terre est connecté.



Ce symbole dans les figures indique une interdiction.



Indique les instructions à suivre.

- Conservez ce manuel après l'avoir lu.

PRÉCAUTIONS D'INSTALLATION

⚠ AVERTISSEMENT	<ul style="list-style-type: none"> • Ne remontez pas l'unité. Si vous remontez vous-même l'unité, vous risquez de provoquer une fuite d'eau, une panne, un court-circuit ou un incendie. 	 INTERDICTION
	<ul style="list-style-type: none"> • Contactez votre installateur ou un technicien qualifié pour procéder à l'installation de votre unité. Si vous installez vous-même l'unité, vous risquez de provoquer une fuite d'eau, un court-circuit ou un incendie. 	
	<ul style="list-style-type: none"> • Utilisez le fil de terre. Ne placez pas la ligne de terre près d'une ligne de gaz ou d'eau, d'un paratonnerre ou du câblage de terre pour le téléphone. Une installation inappropriée du fil de terre vous expose à un risque d'électrocution ou d'incendie. 	 CONNEXION DE LA LIGNE DE TERRE
	<ul style="list-style-type: none"> • Veillez à installer les tuyaux spécifiques pour R32. Dans le cas contraire, les tuyaux de cuivre pourraient se fissurer ou présenter des défauts. • Lors de l'installation, du transport ou d'une réparation, n'utilisez pas de fluide frigorigène autre que celui spécifié sur le groupe extérieur (R32). L'utilisation d'autres fluides frigorigènes est susceptible d'entraîner des dysfonctionnements ou des dommages au niveau de l'unité, mais aussi de provoquer des blessures. 	
⚠ ATTENTION	<ul style="list-style-type: none"> • Un disjoncteur spécifique au système doit être installé. L'absence de disjoncteur vous expose à un risque d'électrocution. 	
	<ul style="list-style-type: none"> • N'installez pas l'appareil à côté d'une source de gaz inflammable. Si une fuite de gaz se produisait à proximité, le groupe extérieur pourrait prendre feu. 	 INTERDICTION
	<ul style="list-style-type: none"> • Vérifiez que le flux d'eau est continu lorsque vous installez le tuyau d'évacuation. 	
	<ul style="list-style-type: none"> • Vérifiez qu'une seule source d'alimentation monophasée 220-240 V est utilisée. L'utilisation d'autres sources d'alimentation peut entraîner une surchauffe des composants électriques et provoquer un incendie. 	 INTERDICTION

















PRÉCAUTIONS CONCERNANT LE DÉPLACEMENT OU LA MAINTENANCE

⚠ AVERTISSEMENT	<ul style="list-style-type: none"> • Si une situation anormale survient (odeur de brûlé, par exemple), cessez d'utiliser l'unité et coupez le disjoncteur. Contactez votre installateur. Si vous continuez d'utiliser l'unité dans des conditions anormales, vous risquez de provoquer une panne, un court-circuit ou un incendie. 	 « Arrêt »
	<ul style="list-style-type: none"> • Contactez votre installateur pour procéder à la maintenance de l'appareil. Une mauvaise maintenance vous expose à un risque d'électrocution et d'incendie. 	
	<ul style="list-style-type: none"> • Contactez votre revendeur si vous devez déposer et réinstaller l'unité. Si vous déposez et réinstallez vous-même l'unité, vous vous exposez à une électrocution ou risquez de provoquer un incendie. 	

PRÉCAUTIONS D'UTILISATION

⚠ AVERTISSEMENT	<ul style="list-style-type: none"> • Évitez toute exposition prolongée devant un débit d'air direct. 	 INTERDICTION
	<ul style="list-style-type: none"> • Ne placez pas d'objets tels que des cordelettes à l'intérieur du panneau (côté soufflerie et aspiration) car le ventilateur intérieur qui tourne à grande vitesse pourrait occasionner des blessures. 	 INTERDICTION
	<ul style="list-style-type: none"> • Pour éviter tout accident mortel d'électrocution, n'utilisez aucun objet conducteur comme fusible. 	 INTERDICTION
	<ul style="list-style-type: none"> • En cas d'orage, débranchez la fiche d'alimentation et coupez le disjoncteur. 	 « Arrêt »
	<ul style="list-style-type: none"> • Les pulvérisateurs et autres combustibles doivent se trouver à plus d'un mètre des sorties d'air de l'unité intérieure et du groupe extérieur. L'air chaud étant susceptible d'augmenter la pression interne des pulvérisateurs, il existe un risque de rupture. 	 INTERDICTION

PRÉCAUTIONS D'UTILISATION

	<ul style="list-style-type: none"> • Ce climatiseur individuel est destiné exclusivement à un usage résidentiel. Ne l'utilisez pas pour la conservation des aliments, pour des animaux, plantes, machines de précision, œuvres d'art, un usage médical, etc. 	
	<ul style="list-style-type: none"> • Le produit doit être exclusivement utilisé conformément aux spécifications du fabricant. 	 <small>INTERDICTION</small>
	<ul style="list-style-type: none"> • Pour éviter tout accident mortel d'électrocution, ne manipulez jamais l'appareil avec les mains mouillées. 	 <small>NE PAS MOUILLER</small>
	<ul style="list-style-type: none"> • Si vous utilisez l'appareil avec d'autres équipements de chauffage, aérez régulièrement la pièce pour éviter tout risque d'asphyxie. 	 <small>CONSIGNES À RESPECTER SCRUPULEUSEMENT</small>
	<ul style="list-style-type: none"> • Ne dirigez pas le débit d'air froid du climatiseur vers des appareils électroménagers de chauffage (bouilloires électriques, four, etc.) pour ne pas perturber leur fonctionnement. 	 <small>INTERDICTION</small>
	<ul style="list-style-type: none"> • Vérifiez que le support de montage extérieur est parfaitement stable, fermement installé et ne présente aucun défaut. Sinon, le groupe extérieur pourrait se décrocher et entraîner de graves conséquences. 	 <small>INTERDICTION</small>
	<ul style="list-style-type: none"> • Ne nettoyez pas l'appareil avec de l'eau et ne placez aucun récipient d'eau (vase, par exemple) sur l'unité intérieure. D'éventuelles fuites électriques pourraient engendrer un risque d'électrocution. 	 <small>INTERDICTION</small>
	<ul style="list-style-type: none"> • Ne placez pas de plantes ou d'animaux directement sous le flux d'air car cela est néfaste pour eux. 	 <small>INTERDICTION</small>
	<ul style="list-style-type: none"> • Utilisez la télécommande pour mettre l'unité hors tension et coupez le disjoncteur pendant le nettoyage de l'appareil, car le ventilateur qui tourne à grande vitesse dans l'unité intérieure peut présenter un danger. 	 <small>« Arrêt »</small>
	<ul style="list-style-type: none"> • Coupez le disjoncteur si l'unité doit être arrêtée pendant une période prolongée. 	 <small>« Arrêt »</small>
<p>ATTENTION</p>	<ul style="list-style-type: none"> • Ne montez pas sur le groupe extérieur et ne posez aucun objet dessus. 	 <small>INTERDICTION</small>
	<ul style="list-style-type: none"> • Lorsque le climatiseur fonctionne avec porte et fenêtres ouvertes (le niveau d'humidité de la pièce peut être supérieur à 80 %) et que le déflecteur d'air est orienté vers le bas ou se déplace automatiquement pendant une période prolongée, de l'eau se condense sur le déflecteur d'air et tombe parfois sous forme de gouttelettes. Cette humidité risque d'abîmer vos meubles. Par conséquent, ne prolongez par l'utilisation de l'appareil dans ces conditions. 	 <small>INTERDICTION</small>
	<ul style="list-style-type: none"> • Si la quantité de chaleur présente dans la pièce dépasse les capacités de refroidissement ou de chauffage de l'unité (par exemple, davantage de personnes dans la pièce, utilisation d'appareils de chauffage, etc.), la température de consigne ne peut pas être atteinte. 	 <small>INTERDICTION</small>
	<ul style="list-style-type: none"> • Le nettoyage de l'unité intérieure doit uniquement être effectué par du personnel qualifié. Contactez votre revendeur. L'utilisation de détergents ou de produits similaires disponibles dans le commerce peut endommager les éléments en plastique ou obstruer le tuyau d'évacuation, ce qui entraînerait un écoulement d'eau et un risque d'électrocution. 	 <small>INTERDICTION</small>
	<ul style="list-style-type: none"> • Ne vaporisez pas de pesticides, de sprays inflammables, de déodorants, d'agents antibactériens, etc. sur les unités intérieures. car cela peut provoquer un incendie, une déformation, une fuite de réfrigérant ou une fuite d'eau. 	 <small>INTERDICTION</small>
	<ul style="list-style-type: none"> • Ne touchez pas la sortie d'air, la surface inférieure et les ailettes en aluminium du groupe extérieur. Vous pourriez vous blesser. 	 <small>NE PAS TOUCHER</small>
	<ul style="list-style-type: none"> • Ne touchez ni au tuyau de fluide frigorigène, ni au robinet de raccordement. Il existe un risque de brûlures. 	 <small>NE PAS TOUCHER</small>
	<ul style="list-style-type: none"> • Cet appareil ne doit pas être utilisé par des enfants ou des personnes dont les capacités physiques, sensorielles ou intellectuelles sont réduites, ou manquant d'expérience ou de connaissances, à moins d'être sous surveillance ou d'avoir reçu des instructions. Veuillez à ce que les enfants ne jouent pas avec l'appareil. 	

Portée de fonctionnement

Mode de fonctionnement	Refroidissement/Déshumidification	Chauffage
Température extérieure	-10 à 46 °C	-15 à 21 °C

Nom et fonction de chaque pièce

Unité intérieure

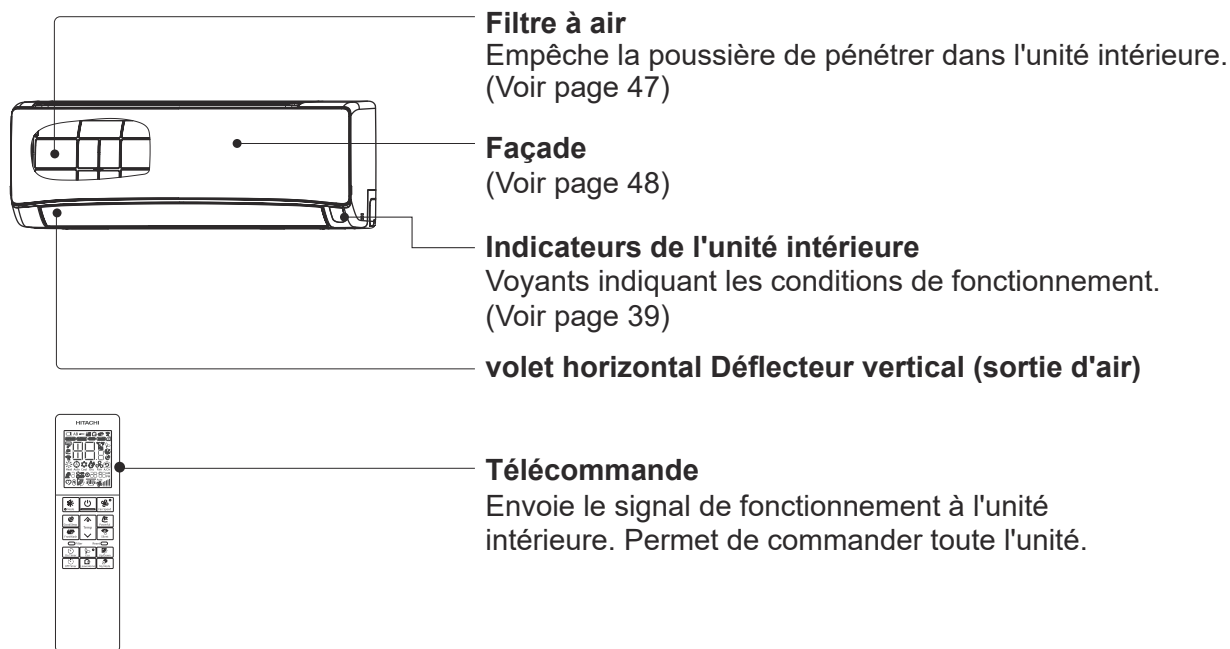

Nom et dimensions du modèle

MODÈLE	LARGEUR (mm)	HAUTEUR (mm)	PROFONDEUR (mm)
RAK-DJ18PHAE, RAK-DJ25PHAE RAK-DJ35PHAE, RAK-DJ50PHAE	780	280	222

Nom et fonction de chaque pièce

Indications de l'unité intérieure

FRANÇAIS

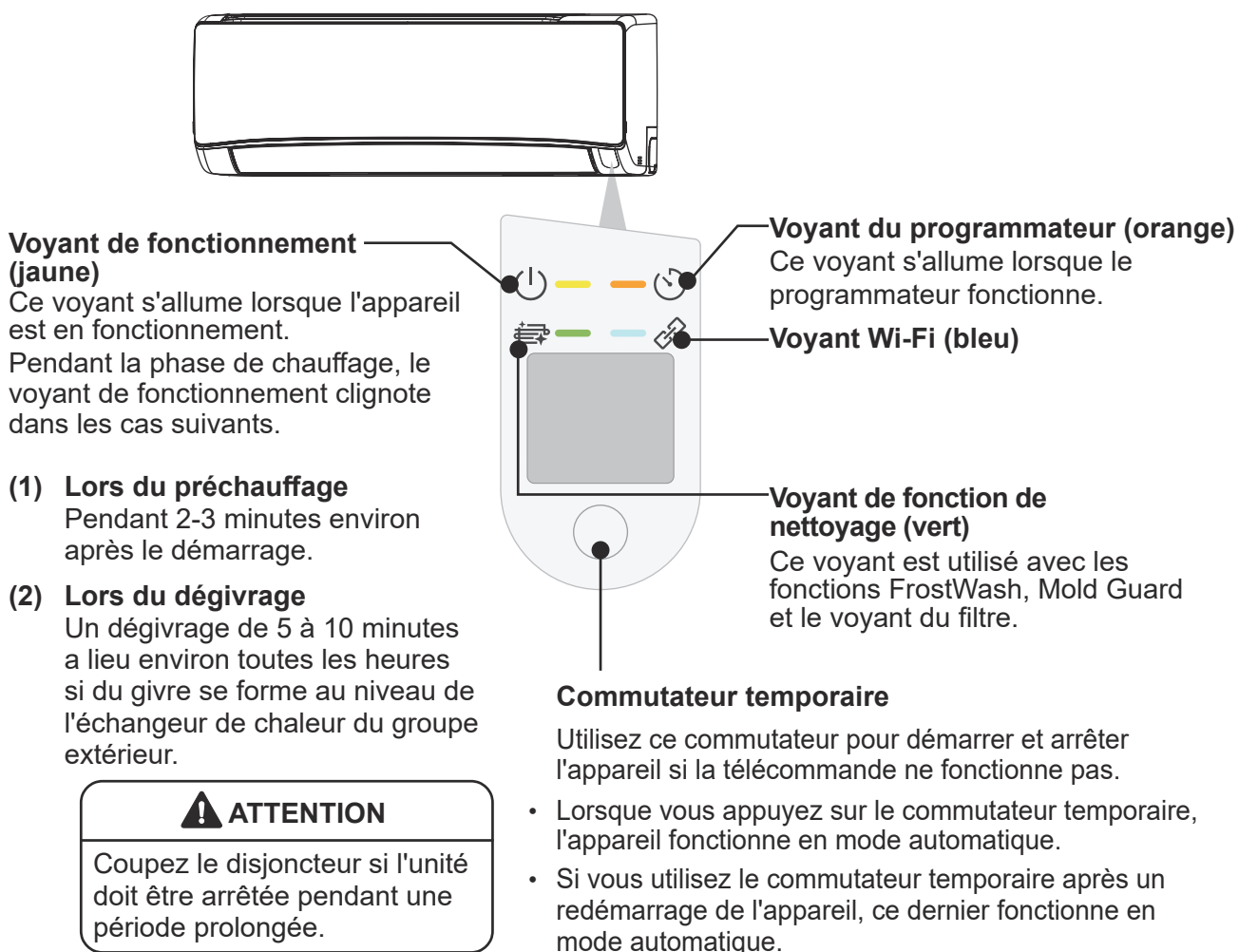

☆ Si l'appareil reste sous tension lorsque l'unité n'est pas utilisée, le circuit de commande consomme un peu d'énergie. Pour économiser l'énergie, désactivez l'interrupteur d'alimentation (ou le disjoncteur lorsque l'alimentation est fournie par le groupe extérieur).

■ Installation des filtres de purification de l'air (accessoires) dans le cadre.

- Fixez les filtres de purification de l'air à l'étui C dans la position désignée.
- L'utilisation des filtres de purification de l'air réduit légèrement la puissance frigorifique et la vitesse de refroidissement.
- Les filtres de purification de l'air ne sont pas lavables. Il est conseillé d'utiliser un aspirateur pour les nettoyer. Ils peuvent être utilisés pendant 1 an. Pour renouveler vos filtres, adressez-vous à votre revendeur.

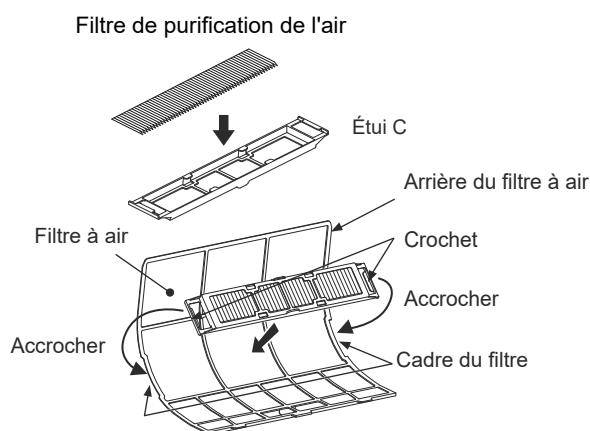

Commande du climatiseur avec un smartphone

Module airCloud Home intégré

airCloud Home est une solution basée sur le cloud permettant de contrôler à distance votre système de climatisation Hitachi via un smartphone. Vous pouvez faire fonctionner le climatiseur depuis l'extérieur de la maison avec votre smartphone et vérifier l'état de fonctionnement.

Serveur dédié à l'application airCloud Home



Envoyez la commande au climatiseur à partir du smartphone. De plus, nous envoyons le statut du climatiseur au smartphone du client.

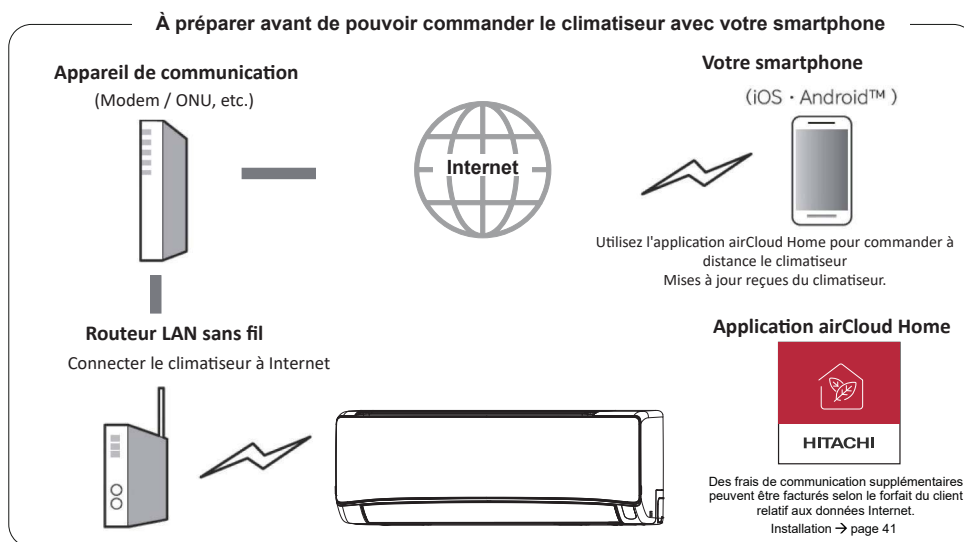

Ce que vous devez confirmer lors de l'utilisation du service

Environnement Internet à la maison

- Pour pouvoir utiliser le service, vous avez besoin de FTTH (fibre optique), ADSL / CATV (télévision par câble) ou d'autres services Internet, ainsi que d'une ligne de communication haut débit. Non disponible sur les lignes commutées.
- Pour plus de détails sur la connexion Internet, contactez votre fournisseur ou votre opérateur. Veuillez vérifier votre contrat.
- Les frais de communication Internet sont à la charge du client.

Smartphone

- iOS (iPhone, etc.) 10.0 / Android 8.0 ou version ultérieure (à compter de décembre 2021).
- Pour confirmer la version du système d'exploitation, vérifiez sur votre smartphone ou contactez le fabricant de votre smartphone.
- Assurez-vous que vous pouvez vous connecter au routeur avec un réseau local sans fil.
- Le fonctionnement avec des tablettes n'est pas garanti.

Routeur LAN sans fil

(Ci-après routeur)

- Veuillez utiliser un routeur prenant en charge la bande 2,4 GHz.
- Pour des raisons de sécurité, veuillez à utiliser un routeur pouvant définir la méthode de cryptage WPA2 ou WPA (TKIP ou AES). Nous recommandons la méthode de cryptage WPA2 (AES). Pour la procédure de réglage, consultez le manuel d'instructions du routeur.
- Les routeurs prenant uniquement WEP en charge ne peuvent pas être utilisés.
- Le fonctionnement avec des routeurs mobiles n'est pas garanti.

Paramètres initiaux

Veillez installer l'application airCloud Home sur votre smartphone

1) Recherchez l'application airCloud Home

- Pour les modèles Android : ouvrez Google Play.
Android est une marque commerciale et une marque déposée de Google LLC.
- Pour les modèles iOS (iPhone) : ouvrez l'App Store.
iPhone est une marque commerciale et une marque déposée d'Apple Inc.

2) Effectuez l'installation comme indiqué à l'écran

- Pour utiliser l'application dédiée, vous devez lire et accepter les conditions d'utilisation.
- L'application dédiée est gratuite, mais pour télécharger l'application, des frais de communication supplémentaires peuvent être facturés selon le forfait du client relatif aux données Internet.
- Les noms et icônes des applications dédiées datent de septembre 2021 et peuvent donc avoir été modifiés par des mises à jour de l'application.

Remarques :

- Le premier utilisateur enregistré devient administrateur du groupe par défaut ; il gère les autres utilisateurs et définit également les droits d'accès pour les autres utilisateurs.
- Pour avoir plusieurs utilisateurs, l'utilisateur enregistré doit inviter d'autres utilisateurs à s'inscrire.

Remarques sur le réseau local sans fil

! AVERTISSEMENT

- **N'activez pas les fonctions à distance à proximité de personnes portant un stimulateur cardiaque ou un défibrillateur**

En cas de proximité excessive, les ondes radio peuvent affecter le fonctionnement des stimulateurs cardiaques et autres appareils.

Bande de fréquences utilisée

La bande de fréquences utilisée par ce climatiseur est également utilisée par des équipements industriels, scientifiques et médicaux tels que les fours à micro-ondes, les stations de radio privées pour l'identification d'objets mobiles (stations de radio nécessitant une licence) et les stations de radio spécifiées de faible puissance (stations de radio qui ne nécessitent pas de licence) et les stations de radio amateur (stations de radio nécessitant une licence).

1. Avant d'utiliser ce climatiseur, assurez-vous qu'aucune station de radio locale pour l'identification d'objets mobiles, station de radio spéciale de faible puissance ou station de radio amateur ne fonctionne à proximité.
2. Si des interférences radio nuisibles se produisent entre le climatiseur et la station radio d'identification d'objets mobiles, arrêtez immédiatement d'utiliser l'onde radio et contactez l'équipe d'assistance technique locale de Johnson Controls-Hitachi Air Conditioning (ci-après JCH) pour connaître les mesures d'évitement.
3. De plus, si vous rencontrez des problèmes tels que des interférences radio nuisibles entre le climatiseur et la station de radio spéciale de basse puissance pour l'identification d'objets mobiles ou la station de radio amateur, contactez l'équipe de support technique JCH locale.

Comment utiliser la fréquence

Le système de modulation repose sur les techniques DSSS et OFDM

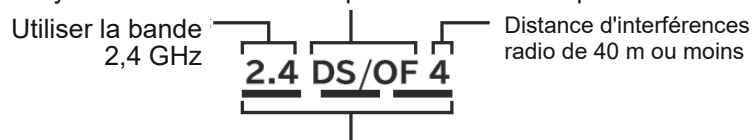

Cela signifie que toute la bande de 2,400 GHz à 2,4835 GHz peut être utilisée et que la bande du dispositif d'identification mobile peut être évitée.

Certification de l'équipement

Ce climatiseur intègre un dispositif sans fil dont la conception et la construction ont été approuvées sur base de la loi sur la radio, si bien qu'aucune licence pour station sans fil n'est requise. Cependant, la loi sur la radio interdit les actes suivants.

- Démonter/modifier le dispositif sans fil.
- Retirer la plaque signalétique de l'unité principale.
- Effacer l'indication sur la plaque signalétique de l'unité principale.

Mesures de sécurité

- Étant donné que la transmission et la réception du réseau local sans fil s'effectuent par ondes radio, il existe un risque d'accès non autorisé. Veuillez prendre des mesures de sécurité pour le routeur LAN sans fil (ci-après, routeur) afin d'assurer la sécurité des données.
Veuillez noter que JCH n'assume aucune responsabilité en cas de problème dû à l'absence de mise en œuvre de mesures de sécurité.
- Nous vous recommandons de définir un mot de passe (clé de cryptage) pour le routeur de 8 caractères minimum à 63 caractères maximum.
(Reportez-vous au manuel d'instructions du routeur concernant la limitation du nombre de caractères.)
Lorsque le mot de passe du routeur (clé de cryptage) est modifié, modifiez aussi le même mot de passe dans l'application airCloud Home.

À propos du micrologiciel

- Ce climatiseur est capable de se connecter à notre serveur via Internet et de mettre automatiquement à jour son micrologiciel vers la dernière version. Pendant la mise à jour, la communication sans fil peut être interrompue et la communication peut être lente ou interrompue.
- N'analysez pas ou ne modifiez pas le micrologiciel.

Restrictions d'utilisation

Veuillez noter les restrictions d'utilisation suivantes.

JCH décline toute responsabilité en cas de non-respect des restrictions ou de dommage accidentel résultant de l'utilisation ou de l'impossibilité d'utiliser le climatiseur.

- Ne vous connectez pas à des réseaux sans fil pour lesquels vous n'avez pas de droits d'utilisation. Des réseaux sans fil non autorisés (*SSID) que vous n'êtes pas autorisé à utiliser peuvent s'afficher lors de la recherche automatique de l'environnement de réseau sans fil.
*Le SSID identifie un réseau spécifique dans le réseau local sans fil. Si ce SSID est le même sur les deux appareils, la communication est possible.
- N'utilisez pas l'appareil dans des endroits où des champs magnétiques, de l'électricité statique ou des interférences radio peuvent se produire.
Si le climatiseur est utilisé à proximité des appareils suivants, la communication peut être interrompue ou la vitesse peut diminuer.
 - Four à micro-ondes pendant la cuisson
 - Appareil compatible Bluetooth
 - Autres appareils LAN sans fil (webcam sans fil, PC, etc.) à l'exception du routeur (routeur LAN sans fil) qui communique avec ce climatiseur
- S'il y a des objets métalliques ou des murs en acier ou en béton armé entre l'unité et le routeur, le signal de communication peut être bloqué, entraînant une perte de communication qui empêche de contrôler l'unité à l'aide de l'application.
- Pour une assistance technique, veuillez contacter votre installateur ou votre distributeur local.
Lien du site Web : www.hitachiaircon.com

Informations sur l'utilisation du réseau local sans fil

- Le climatiseur peut être commandé à partir d'un endroit qui n'est pas directement visible. Il se pourrait donc qu'une personne présente dans la pièce active le climatiseur tandis qu'une autre le désactive depuis l'extérieur. En présence de bébés, enfants, personnes âgées, malades ou handicapées physiques à l'intérieur, n'utilisez le climatiseur que si une personne capable de le gérer se trouve à proximité. De plus, avant d'utiliser le climatiseur, familiarisez-vous avec l'état de la pièce.
- Votre smartphone et votre climatiseur échangent des données via notre serveur et Internet. La communication de données pourrait donc ne pas être possible ou le système pourrait ne pas fonctionner ou accuser une certaine latence en raison de l'état de la ligne de communication de votre opérateur ou fournisseur de téléphonie mobile, de la configuration de votre routeur ou de l'arrêt du service pour cause de maintenance du serveur airCloud Home.
- Après avoir connecté le climatiseur au routeur, vous pouvez effectuer une communication de données. Pour l'utiliser, vous devez payer des frais d'Internet haut débit et des frais de votre opérateur téléphonique conformément à votre contrat client.
- Si le climatiseur n'est pas utilisé pendant une longue période ou si le réseau Internet domestique a été complètement coupé, il est conseillé d'initialiser le module airCloud Home et de le reconnecter.
- Évitez de communiquer à d'autres personnes le SSID/la CLÉ de ce climatiseur.
- Johnson Controls Air Conditioning garantit la réparation de ce climatiseur sous certaines conditions. Cependant, nous ne garantissons pas l'absence de perte ou de dommage des données stockées.
- Ce climatiseur stocke les informations de configuration du réseau. Lors de la mise au rebut de ce climatiseur, initialisez le module airCloud Home intégré (reportez-vous à la page 46 Restaurer les paramètres d'usine).
- Les clients sont responsables de la résolution de toutes les déficiences de l'environnement Internet et sans fil à la maison.
- Si vous utilisez le climatiseur à l'aide de l'application, certaines des fonctions définies peuvent être annulées.

Étiquette SSID et CLÉ

Les détails de l'étiquette SSID et CLÉ du module airCloud Home intégré du climatiseur sont mentionnés ici pour votre référence. Conservez-les en lieu sûr en cas de besoins futurs pendant le processus de couplage et notez l'emplacement d'installation (salon, chambre à coucher, etc.) sur l'étiquette.

Le type AC « 2 » s'applique aux modèles qui intègrent un module airCloud Home.

Emplacement pour coller l'étiquette SSID et CLÉ	
SSID :	
CLÉ :	
TYPE : 2	
Lieu d'installation :	

À propos de la licence logicielle

Le logiciel installé dans ce climatiseur est composé de plusieurs modules logiciels indépendants, et chaque module logiciel est protégé par les droits d'auteur de JCH et d'un tiers.

Ce climatiseur contient également des modules logiciels développés ou créés par nos soins, mais ces logiciels et documents d'accompagnement possèdent des droits de propriété et des droits de propriété intellectuelle de JCH.

Ils sont protégés par la loi sur le droit d'auteur et d'autres lois.

Paramétrage initial de l'application

Installation de l'application

Rendez-vous sur Google Play ou sur l'Apple Store (selon votre smartphone) et téléchargez l'application « airCloud Home ».

- ※ Lisez et acceptez les « Conditions d'utilisation » sur l'application.
- ※ L'application est gratuite. Des frais de communication seront engagés pour le téléchargement et l'utilisation selon le fournisseur de téléphone portable local.
- ※ Android est une marque déposée de Google LLC.
- ※ iPhone est une marque déposée d'Apple Inc.
- ※ QR code est une marque déposée de DENSO WAVE Inc.

Enregistrement sur l'application

- (1) Cliquez sur « Créer un compte ».
- (2) Saisissez votre nom et cliquez sur « Continuer ».
- (3) Saisissez votre numéro de téléphone mobile et votre mot de passe (ou cliquez sur l'onglet « E-mail » et saisissez votre adresse e-mail et votre mot de passe), lisez les « Conditions générales » et cochez la case, puis cliquez sur « Continuer ».
- (4) Saisissez le code de vérification reçu et cliquez sur « Continuer ».
- (5) Cliquez sur « Détecter automatiquement ma position » ou saisissez manuellement les coordonnées, puis cliquez sur « Terminer ».
- (6) Le compte a été créé avec succès.

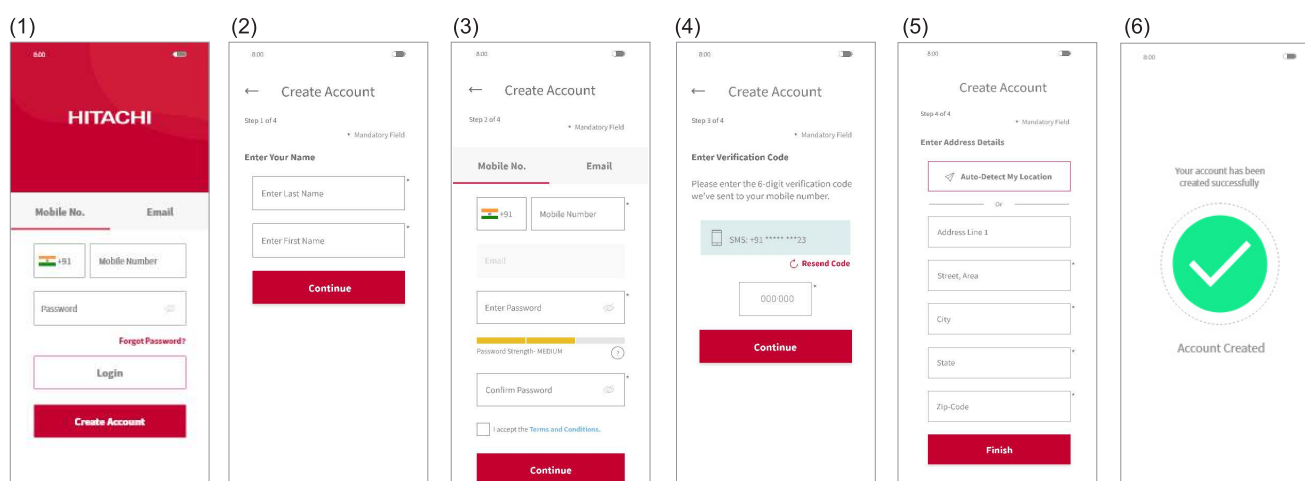

Remarque :

Le premier utilisateur enregistré peut gérer tous les utilisateurs et définir les droits d'accès en tant que titulaire du groupe. Le titulaire du groupe peut inviter d'autres personnes à s'inscrire.

Enregistrement du climatiseur et connexion du routeur

Assurez-vous que le climatiseur est prêt à être mis sous tension, puis suivez les étapes ci-après pour ajouter votre climatiseur à l'application.

- (1) Cliquez sur « Ajouter un climatiseur » dans l'écran supérieur après l'enregistrement et la connexion à l'application.
- (2) Scannez le code QR sur l'étiquette SSID et CLÉ fournie dans ce manuel d'utilisation ou en soulevant la façade de votre climatiseur.
- (3) Si le SSID affiché dans l'application est votre routeur domestique, saisissez le mot de passe de votre routeur domestique, puis cliquez sur « Suivant ». Sinon, cliquez sur « Changer de réseau Wi-Fi », sélectionnez votre routeur domestique, saisissez le mot de passe et cliquez sur « Suivant ».

- (4) Allumez votre climatiseur maintenant. Une fois que votre climatiseur est sous tension ou après restauration des paramètres d'usine via la télécommande, il bascule en mode de couplage pendant 10 minutes. La LED du Wi-Fi clignote sur le panneau du climatiseur (voir le schéma de la section des indicateurs d'état) 3 fois à plusieurs reprises, indiquant que le climatiseur est en mode de couplage. La LED du Wi-Fi continue à clignoter jusqu'à ce que la communication avec le routeur Wi-Fi soit établie.
Lorsque la réinitialisation du module airCloud Home est exécutée via la télécommande, le mode de couplage est accessible sans redémarrer le climatiseur.
- (5) Cliquez sur « Modifier le réseau Wi-Fi », sélectionnez le point d'accès Wi-Fi du module airCloud Home intégré avec le SSID imprimé sur l'étiquette SSID & CLÉ fournie, puis saisissez le mot de passe (la CLÉ). Cliquez sur l'icône représentant une flèche vers la droite en haut de l'écran pour continuer à relier votre smartphone à l'adaptateur.
- (6) Attendez que le module airCloud Home intégré se connecte à votre routeur domestique. Lorsque la communication est établie, la LED Wi-Fi du panneau reste allumée en continu après avoir clignoté.
- (7) Attendez que le Smartphone se connecte à votre réseau domestique. Si votre smartphone est connecté à un autre réseau sans fil, cliquez sur Modifier le réseau sans fil et sélectionnez le réseau domestique.
- (8) Veuillez attribuer un nom à votre climatiseur enregistré. Si vous attribuez un nom personnalisé à votre climatiseur, il ne sera pas compatible avec votre haut-parleur intelligent (intégré à Alexa ou Google Assistant). Nous vous recommandons donc de sélectionner un nom dans la liste prédéfinie.
- (9) Votre climatiseur a été configuré avec succès.

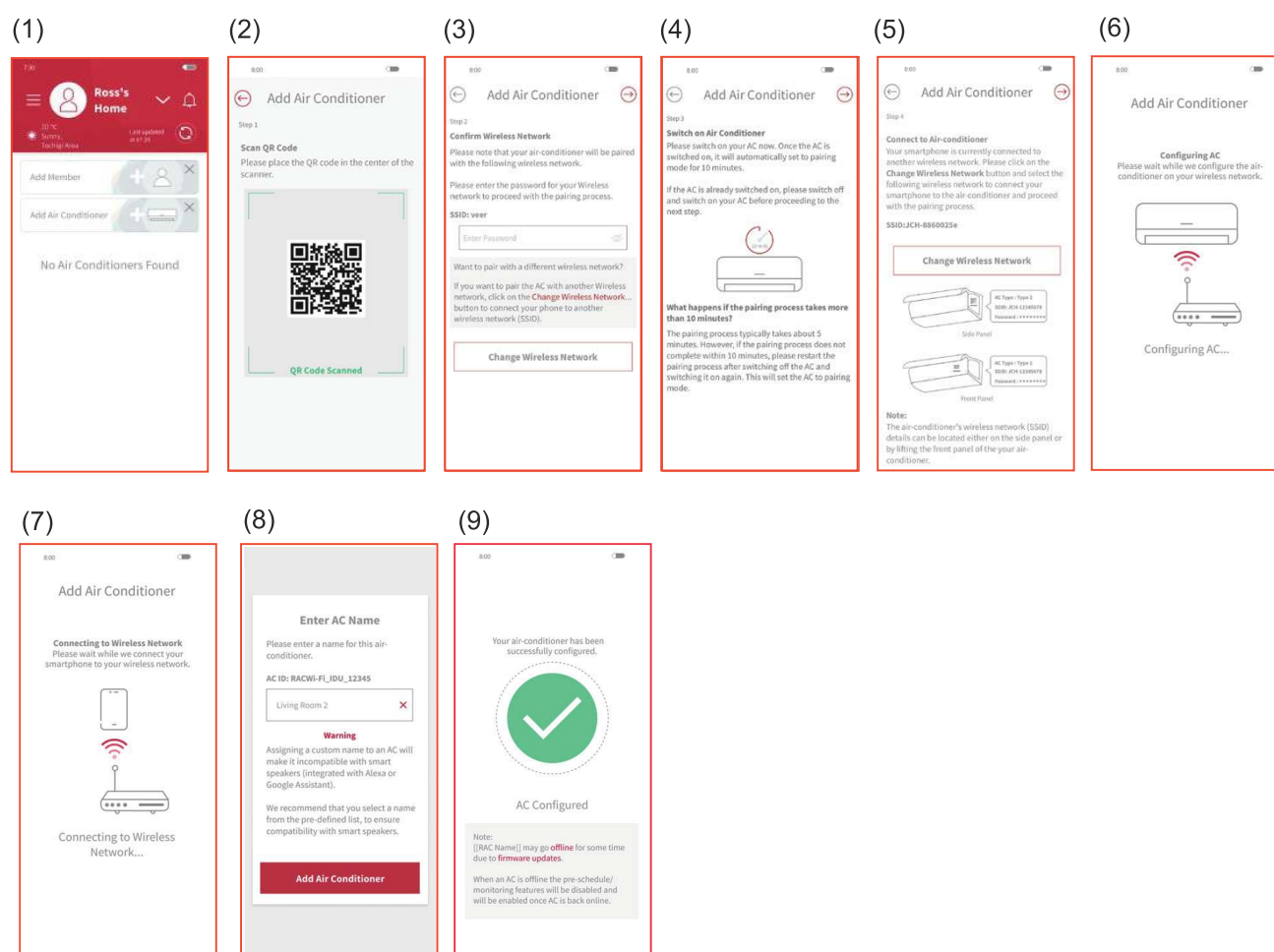

- 1) Si la communication n'est pas établie dans un délai de 10 minutes, suivez à nouveau les instructions du processus de couplage dans l'application.
- 2) Si un utilisateur du groupe a déjà enregistré certaines unités de climatisation, les autres utilisateurs du même groupe peuvent également contrôler ces unités.
- 3) Si la climatisation n'est pas configurée avec le routeur, à la mise sous tension, l'unité entre en mode de couplage pendant 10 minutes et la LED Wi-Fi clignote 3 fois.
- 4) Si la climatisation est déjà configurée avec le routeur et que la détection du routeur est disponible, à la mise sous tension, l'unité ignore le mode de couplage et essaie de se connecter au routeur.
- 5) Veuillez entrer le nom SSID du climatiseur pour poursuivre le processus de couplage si vous ne parvenez pas à scanner le code QR.

Initialisation du module airCloud Home intégré

Réinitialisez les paramètres internes (restaurer les paramètres d'usine) à l'aide de la télécommande. Veuillez noter que la configuration sera effacée et que la procédure de couplage devra être recommencée pour utiliser le module airCloud Home intégré.

- (1) Appuyez simultanément sur les touches Mode et Programmateur d'activation en dirigeant la télécommande vers le climatiseur.
- (2) Assurez-vous que le voyant Wi-Fi de l'unité intérieure clignote 4 fois de manière répétée pendant environ 20 secondes (le voyant s'éteint entre 2 séquences de 20 secondes).
- (3) Redémarrez l'appareil (éteignez-le pendant 1 minute, puis rallumez-le) et vérifiez que le voyant Wi-Fi clignote 3 fois. Si le voyant Wi-Fi clignote bien 3 fois, le mode de couplage est bien activé et les paramètres d'usine sont bien restaurés.

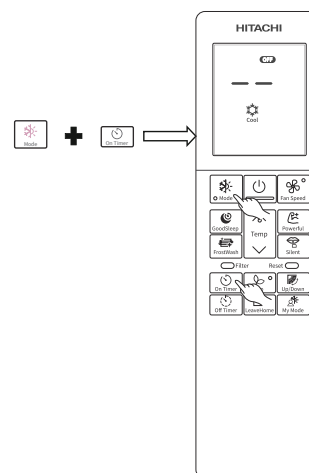

Indicateur d'état (l'indicateur peut s'allumer lorsque le climatiseur est éteint)

Voyant Wi-Fi	Statut correspondant
DEL éteinte	<ul style="list-style-type: none"> • Le délai de couplage a expiré (après 10 minutes) et aucun routeur configuré n'a été détecté. • Le climatiseur n'est pas branché. • Le module airCloud Home intégré et le climatiseur ne sont pas connectés.
DEL allumée	<ul style="list-style-type: none"> • La connexion entre le module airCloud Home intégré et le routeur est terminée. • Le système peut être commandé via le smartphone.
La DEL clignote 3 fois	En attente de connexion au routeur Wi-Fi en mode AP.
La DEL clignote 4 fois	La procédure de restauration des paramètres d'usine a commencé.
La DEL clignote 5 fois	Erreur de communication entre le climatiseur et le module airCloud Home intégré (temps de détection d'erreur : 24 min environ.)
La DEL clignote selon la séquence 4 s allumée/1 s éteinte	Erreur de connexion du routeur.
La DEL clignote selon la séquence 4 s allumée/3 s éteinte	Erreur de connexion au cloud. (Temps de détection d'erreur : 30 min environ.)

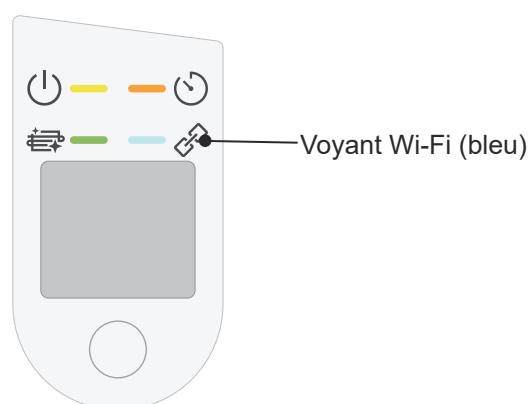

Indications de l'unité intérieure : LED du Wi-Fi

Remarque :

En cas d'erreur, mettez le climatiseur hors tension, puis à nouveau sous tension à partir de l'interrupteur principal.

*« Wi-Fi » est une marque commerciale ou une marque déposée de « Wi-Fi Alliance ».

Maintenance

⚠ ATTENTION

Le nettoyage et la maintenance doivent être uniquement effectués par du personnel qualifié. Avant de nettoyer l'appareil, arrêtez-le et mettez l'alimentation électrique hors tension.

FRANÇAIS

1. Filtre à air

Veillez nettoyer le filtre une fois toutes les deux semaines environ. Ainsi, les taux de puissance sont enregistrés. Un filtre à air très obstrué réduit le débit d'air et capacité de refroidissement du climatiseur, et peut également générer des nuisances sonores. Nettoyez le filtre en procédant comme suit.

PROCÉDURE

1 Ouvrez délicatement la façade et retirez le filtre.

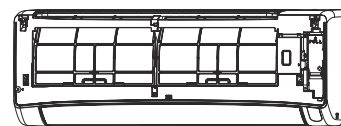

2 Éliminez la poussière du filtre à air à l'aide d'un aspirateur. S'il y a trop de poussière, lavez le filtre avec un détergent et rincez-le abondamment. Ensuite, séchez à l'ombre.

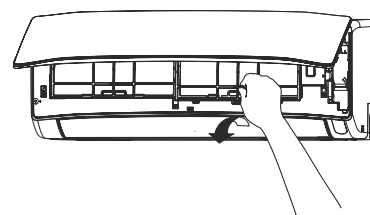

3

- Installez le filtre en orientant le repère « AVANT » vers l'avant et insérez-le dans sa position d'origine en plaçant le filtre sur le guide et en insérant le crochet dans le trou.
- Une fois les filtres installés, fermez la façade en appuyant sur les trois zones symbolisées par des flèches comme indiqué ci-contre.

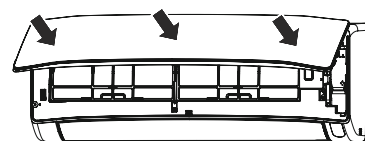
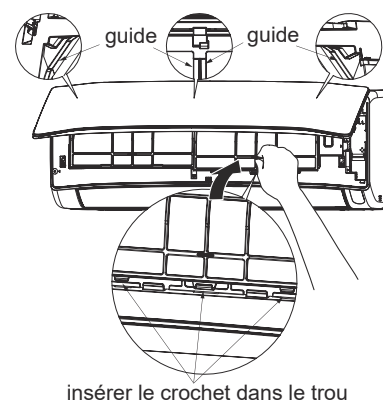

⚠ ATTENTION

- N'utilisez pas d'eau chaude dont la température excède 40 °C. Le filtre risquerait de se contracter.
- Lors du lavage, n'appuyez pas trop fort sur le filtre, ne le pliez pas excessivement et n'utilisez pas de brosse. Le filtre pourrait se briser.
- Lors du lavage, éliminez toute trace d'humidité et laissez sécher le filtre à l'ombre ; ne l'exposez pas au soleil. Le filtre risquerait de se contracter.
- Ne faites pas fonctionner l'unité sans filtre. Cela risque d'entraîner des dysfonctionnements.

2. Nettoyage de la façade

- Retirez la façade et lavez-la à l'eau claire. Utilisez une éponge douce. Rincez abondamment l'unité à l'eau claire si vous avez utilisé un détergent neutre.
- Si la façade reste en place, nettoyez-la à l'aide d'un chiffon sec et doux. Nettoyez soigneusement la télécommande à l'aide d'un chiffon sec et doux.
- Épongez tous les résidus d'eau. La présence d'eau au niveau des indicateurs ou du récepteur de signaux de l'unité intérieure peut entraîner des dysfonctionnements.

Procédure de retrait de la façade. Utilisez vos deux mains pour extraire et installer la façade.



Retrait de la façade

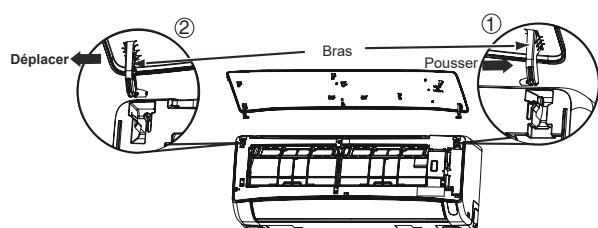

1. Poussez l'extrémité du bras droit vers l'extérieur pour libérer l'ergot.
2. Déplacez le bras gauche vers l'extérieur pour libérer l'ergot gauche, puis tirez le panneau vers vous.

Fixation de la façade

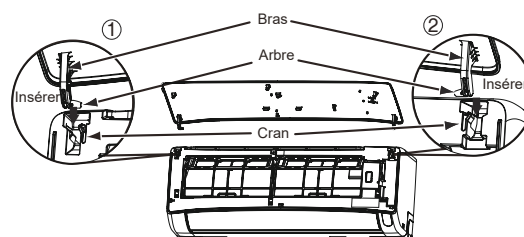

1. Insérez dans le trou l'axe du bras gauche le long du cran de l'unité.
2. Insérez fermement dans le trou l'axe du bras droit le long du cran de l'unité.
3. Assurez-vous que la façade est solidement fixée, puis fermez la façade.

ATTENTION

- Lorsque vous lavez l'unité, évitez d'éclabousser ou de verser de l'eau directement sur la structure pour éviter tout risque de court-circuit.
- N'utilisez jamais d'eau chaude (supérieure à 40 °C) ni de benzine, essence, acide, diluant ou brosse pour ne pas endommager la surface en plastique et le revêtement.



3. Maintenance préalable à une longue durée d'inutilisation

- Faites fonctionner l'unité en réglant le mode de fonctionnement sur  (VENTILATION) et la vitesse de ventilation sur Très rapide pendant une demi-journée avec une météo clémente, puis laissez l'unité sécher totalement.
- Désactivez la prise d'alimentation ou le disjoncteur.

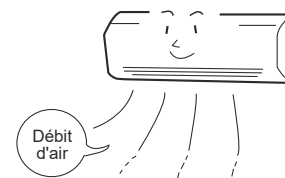

Informations

Capacités

Capacité de chauffage

- Ce climatiseur utilise un système de pompe à chaleur qui absorbe la chaleur extérieure et la fait rentrer dans une pièce pour la chauffer. Si la température ambiante baisse, la capacité de chauffage baisse en conséquence. Dans ce cas, l'onduleur augmente le nombre de tours par minute du compresseur pour empêcher la diminution de la puissance calorifique de l'unité. Si les performances calorifiques de l'unité restent insuffisantes, d'autres appareils de chauffage doivent être utilisés afin d'augmenter les performances de cette unité.
- Le climatiseur est conçu pour chauffer une pièce entière ; par conséquent, cela peut prendre un certain temps avant que vous ne ressentiez la chaleur. Le fonctionnement du programmateur est recommandé pour effectuer un préchauffage efficace afin d'atteindre la température recherchée à l'heure souhaitée.

ATTENTION

N'utilisez pas de poêle ou autre appareil à forte température à proximité de l'unité intérieure.



INTERDICTION

Puissances de refroidissement et de déshumidification



- Si la chaleur présente dans une pièce dépasse la puissance frigorifique de l'unité (par exemple, si de nombreuses personnes se trouvent dans la pièce ou si d'autres appareils de chauffage sont utilisés), il se peut que la température de la pièce prédéfinie ne puisse pas être atteinte.

Informations relatives au fluide frigorigène

- Pour plus d'informations sur la charge de réfrigérant, veuillez vous référer au manuel d'installation du groupe extérieur ou à l'étiquette des spécifications.

Inspection périodique

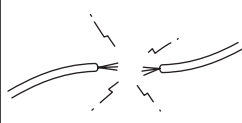
INSPECTEZ LES POINTS SUIVANTS TOUS LES SIX MOIS OU TOUS LES ANS. CONTACTEZ VOTRE REVENDEUR SI VOUS AVEZ BESOIN D'AIDE.

1		AVERTISSEMENT	Vérifiez si le fil de terre de l'unité est correctement connecté. Si le fil de terre est déconnecté ou défectueux, cela peut entraîner l'échec de l'unité ou un risque d'électrocution.
2		AVERTISSEMENT	Vérifiez si le support de montage présente des traces excessives de rouille ou si le groupe extérieur s'est incliné ou est devenu instable. Il pourrait se décrocher ou tomber et entraîner des blessures.

Service après-vente et garantie

Lorsque vous demandez un service, vérifiez les points suivants.

CONDITION	VÉRIFIEZ LES POINTS SUIVANTS
<p>Si la télécommande n'émet aucun signal.</p> <p>l'affichage de la télécommande est vide ou l'affichage LCD redémarre en appuyant sur n'importe quelle touche et il n'y a aucune réponse du climatiseur.</p>	<ul style="list-style-type: none"> • Les piles doivent-elles être remplacées ? • La polarité des nouvelles piles est-elle correcte ?
<p>Si l'appareil ne fonctionne pas.</p>	<ul style="list-style-type: none"> • Le fusible est-il en bon état ? • La tension est-elle trop élevée ou trop basse ? • Le disjoncteur est-il en position ON ? • La prise d'alimentation est-elle insérée ? • Avez-vous subi une coupure de courant ?
<p>Si le refroidissement est insuffisant.</p> <p>Si le chauffage est insuffisant.</p>	<ul style="list-style-type: none"> • Le filtre à air est-il encrassé ? • La température est-elle correctement réglée ? • Les déflecteurs d'air horizontaux sont-ils réglés sur la position appropriée au mode de fonctionnement sélectionné ? • Les entrées et sorties d'air des unités intérieures et des groupes extérieurs sont-elles obstruées ? • La vitesse de ventilation est-elle réglée sur « Lente » ou « Silence » ?

Opération FrostWash

L'opération FrostWash ne démarre pas	Le nettoyage ne s'effectue pas lorsque la température extérieure est inférieure à environ 1 degré Celsius ou supérieure à 43 degrés Celsius. Le nettoyage ne s'effectue pas lorsque l'humidité de la pièce est d'environ 30 % ou moins ou d'environ 70 % ou plus. Si l'opération « FrostWash » est commandée à l'aide de la télécommande, le nettoyage ne s'effectue pas si la température ambiante est inférieure à 10 degrés Celsius environ ou supérieure à 32 degrés Celsius environ.
	Dans les 60 minutes qui suivent la fin d'une opération « FrostWash », il est impossible de la recommencer, afin de protéger le produit.
Du bruit est émis pendant l'opération FrostWash	Ce bruit est celui de la machine interne qui gonfle et se contracte à cause du changement de température et de l'ailette de l'échangeur de chaleur qui gèle et dégèle
 (Voyant de fonction de nettoyage) clignote	Répétition durant 10 secondes de la séquence allumé pendant 1 seconde et éteint pendant 1 seconde « FrostWash » ne peut pas fonctionner lorsque la télécommande est utilisée pour l'opération « FrostWash ». <ul style="list-style-type: none"> • Le climatiseur fonctionne • La température de l'air extérieur, la température ambiante et l'humidité ambiante ne conviennent pas pour « FrostWash » • 60 minutes ne se sont pas écoulées depuis la fin de l'opération « FrostWash »
	Répétition durant 15 secondes de la séquence allumé pendant 4 secondes et éteint pendant 1 seconde L'opération FrostWash n'a pas été exécutée depuis longtemps. → Exécutez l'opération « FrostWash » à l'aide de la télécommande.

Opération Mold Guard

L'opération Mold Guard ne démarre pas	Si le fonctionnement du climatiseur est arrêté après un fonctionnement en mode chauffage, Mold Guard ne fonctionnera pas. Si le climatiseur a fonctionné en mode refroidissement et séchage, y compris en mode automatique, pendant moins de 10 minutes, l'opération Mold Guard ne démarrera pas même si le climatiseur est en mode d'arrêt. Si le fonctionnement du climatiseur est arrêté par le programmeur d'arrêt ou le programmeur GoodSleep, Mold Guard ne fonctionnera pas. Si le programmeur d'activation est réglé et que l'activation doit avoir lieu dans un délai inférieur à 2 heures, Mold Guard ne fonctionnera pas.
Pendant l'opération Mold Guard	 (Voyant de fonction de nettoyage) sur l'unité intérieure s'allume pendant l'opération Mold Guard. Si l'opération Mold Guard s'arrête en cours d'exécution, l'indicateur FrostWash et le symbole du filtre s'éteignent.
Remarques	Le volet horizontal reste ouvert. La température ou l'humidité de la pièce peut augmenter. Selon la situation, Mold Guard fonctionnera en mode Ventilation. Si une fenêtre se trouve à proximité de l'unité intérieure, de l'eau peut se condenser sur la fenêtre pendant l'opération Mold Guard. Si nécessaire, annulez l'opération Mold Guard. Une fois l'opération FrostWash terminée, l'eau à l'intérieur de l'unité intérieure s'évapore et, selon les conditions ambiantes, peut s'échapper sous forme de vapeur. Cela ne constitue pas un dysfonctionnement. Si nécessaire, annulez l'opération Mold Guard.

■ Les phénomènes suivants n'indiquent pas de panne de l'unité.

Pendant le chauffage, l'indicateur de l'opération clignote et le débit d'air s'arrête	<Operation start> (début du fonctionnement) L'unité se prépare à souffler de l'air chaud. Veuillez patienter. <In operation> (actif) Le groupe extérieur est en cours de dégivrage. Veuillez patienter.
Sifflements ou pétilllements	Bruit du fluide frigorigène dans le tuyau ou d'une vanne lors du réglage du débit.
Grincements	Bruits générés lors de l'expansion ou de la contraction de l'unité dues à des changements de température.
Bruissements	Bruits générés lors du changement du nombre de tours par minute du ventilateur de l'unité interne, par exemple aux heures de début de fonctionnement.
Cliquetis	Bruit de la vanne motorisée lors de la mise sous tension de l'unité.

Bruit de reprise	Bruit du ventilateur aspirant l'air présent dans le tuyau d'évacuation et soufflant de l'eau déshumidifiée s'étant accumulée dans le collecteur d'eau condensée. Pour en savoir plus, consultez votre revendeur.
Bruit de changement de fonctionnement	Bruit de fonctionnement dû aux variations de puissance en fonction des changements de température de la pièce.
Émission de brume	La brume est générée lorsque l'air présent dans la pièce est brusquement refroidi par l'air conditionné.
Vapeur émise par le groupe extérieur	L'eau générée pendant le dégivrage s'évapore et de la vapeur se forme.
Odeurs	Ces odeurs proviennent par exemple de parfums et de particules de fumées, d'aliments et de cosmétiques présents dans l'air de la pièce qui se collent à l'unité et sont rejetés à nouveau dans la pièce.
Le groupe extérieur continue à fonctionner après son arrêt.	Le dégivrage est en cours (lorsque le fonctionnement en mode chauffage est arrêté, le micro-ordinateur vérifie le givre accumulé dans le groupe extérieur et ordonne un dégivrage automatique le cas échéant).
Le voyant FONCTIONNEMENT clignote.	Indique que le préchauffage ou le dégivrage est en cours. Alors que le circuit de protection ou la sonde de préchauffage fonctionne lorsque l'unité est arrêtée pendant le préchauffage, puis redémarrée, ou lorsque le mode de fonctionnement passe du refroidissement au chauffage, le voyant continue de clignoter.
Température réglée non atteinte	La température ambiante réelle peut différer légèrement du réglage de température sur la télécommande en fonction du nombre de personnes présentes dans la pièce et des conditions intérieures ou extérieures.

- Si l'unité ne fonctionne pas normalement après les vérifications indiquées plus haut, coupez le disjoncteur et contactez immédiatement votre revendeur.

Contactez immédiatement votre revendeur si l'un des phénomènes suivants se produit



- Le disjoncteur se coupe ou le fusible grille souvent.
- Le changement de fonction n'est pas stable.
- Un corps étranger ou de l'eau a pénétré accidentellement à l'intérieur de l'unité.
- Le câble d'alimentation est trop chaud ou son isolation est déchirée ou défectueuse.
- Le voyant TIMER (Programmateur) sur l'écran de l'unité intérieure clignote.

(La nature de la panne pouvant être identifiée par le cycle de clignotement, vérifiez le cycle avant de couper le disjoncteur.)

Remarques



- En fonctionnement silencieux ou lorsque l'appareil ne fonctionne pas, les phénomènes suivants peuvent parfois se produire mais ils ne perturbent pas son bon fonctionnement.
 - (1) Léger bruit dû à la circulation du fluide frigorigène dans le cycle de réfrigération.
 - (2) Léger frottement dans le boîtier de ventilation lorsqu'il est refroidi puis progressivement chauffé pendant l'arrêt de l'appareil.
- Le climatiseur individuel peut dégager une certaine odeur due à la présence de fumée, de résidus alimentaires, de traces de produits cosmétiques, etc. Par conséquent, veillez à nettoyer régulièrement le filtre à air et l'évaporateur pour éliminer cette odeur.

- Contactez immédiatement votre agent commercial si le climatiseur présente toujours des dysfonctionnements malgré les inspections susmentionnées. Indiquez-lui le modèle, le numéro de série et la date d'installation de votre unité. Décrivez-lui également le problème rencontré.

Remarque :

Lors de la mise sous tension de l'appareil, la luminosité fluctue légèrement, en particulier dans une pièce faiblement éclairée. Ce phénomène est bénin.

Vous devez suivre les recommandations de votre fournisseur d'électricité.

HITACHI

Condizionatore d'aria tipo split

Unità interna

ITALIANO



MODELLO

**RAK-DJ18PHAE
RAK-DJ25PHAE
RAK-DJ35PHAE
RAK-DJ50PHAE**



RC-AGU1EA0G



**RAK-DJ18PHAE
RAK-DJ25PHAE
RAK-DJ35PHAE
RAK-DJ50PHAE**



Manuale di istruzioni

Pagina 52-68



Per ottenere il massimo delle prestazioni e garantire un utilizzo sicuro per anni, leggere interamente il presente manuale di istruzioni.

Questo condizionatore d'aria è destinato solamente all'utilizzo residenziale.
Non utilizzarlo per la conservazione di alimenti, animali, piante, macchine di precisione, lavori artigianali, medicinali o altro.

PRECAUZIONI DI SICUREZZA





	Per assicurare un utilizzo corretto dell'unità, leggere attentamente le "Precauzioni di sicurezza" prima di avviare l'apparecchio.		Il dispositivo contiene il gas R32.
---	--	---	-------------------------------------

- Prestare particolare attenzione ai segnali di " **⚠ Avvertenza**" e " **⚠ Attenzione**". La sezione "Avvertenza" contiene istruzioni che, se non strettamente osservate, possono causare il decesso o lesioni di grave entità. La sezione "Attenzione" contiene istruzioni che, se non strettamente osservate, possono causare gravi conseguenze. Per un utilizzo sicuro, osservare attentamente tutte le istruzioni.
- I simboli presentano i seguenti significati. (Di seguito sono riportati esempi di simboli).

	Assicurarsi di collegare la linea di terra.		Il simbolo mostrato in figura indica un divieto.
	Indica le istruzioni da seguire.		

- Conservare il presente manuale dopo la lettura.



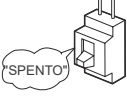

PRECAUZIONI DURANTE L'INSTALLAZIONE

⚠ AVVERTENZA	<ul style="list-style-type: none"> • Non riassemblare l'unità. Se si riassume l'unità da soli, potrebbero verificarsi perdite d'acqua, guasti, cortocircuiti o incendi. 	 DIVIETO
	<ul style="list-style-type: none"> • Per l'installazione dell'unità, richiedere l'intervento dell'agente di vendita o di un tecnico specializzato. Se si installa l'unità da soli, potrebbero verificarsi perdite d'acqua, guasti, cortocircuiti o incendi. 	
	<ul style="list-style-type: none"> • Utilizzare la linea di terra. Non posizionare la linea di terra accanto a tubature dell'acqua o del gas, fili della luce o linea telefonica. Un'errata installazione della linea di terra potrebbe causare scosse elettriche o incendi. 	 COLLEGARE LA LINEA DI TERRA
	<ul style="list-style-type: none"> • Assicurarsi di utilizzare il set di tubi corretti per R32. In caso contrario, si potrebbero verificare la rottura dei tubi di rame o guasti. • Non utilizzare refrigeranti diversi da quello indicato nell'unità esterna (R32) durante le procedure di installazione, trasferimento o riparazione. L'utilizzo di altri refrigeranti potrebbe causare problemi o danni all'unità e alle persone. 	
⚠ ATTENZIONE	<ul style="list-style-type: none"> • In base al luogo di installazione dell'unità, è necessario installare un interruttore di circuito. In assenza di un interruttore di circuito sussiste il pericolo di scosse elettriche. 	 DIVIETO
	<ul style="list-style-type: none"> • Non installare l'unità vicino a fonti di gas infiammabile. L'unità esterna potrebbe incendiarsi in presenza di perdite di gas infiammabili. 	
	<ul style="list-style-type: none"> • Assicurare un flusso regolare d'acqua durante l'installazione del flessibile di drenaggio. 	
	<ul style="list-style-type: none"> • Assicurarsi che venga utilizzata una sorgente di alimentazione da 220-240 V monofase. L'utilizzo di altre sorgenti di alimentazione può causare surriscaldamenti e incendi dei componenti elettrici. 	 DIVIETO

















PRECAUZIONI DURANTE LO SPOSTAMENTO O LA MANUTENZIONE

⚠ AVVERTENZA	<ul style="list-style-type: none"> • Nel caso in cui si verificano situazioni anomale, ad esempio odore di bruciato, arrestare l'unità e spegnere l'interruttore di circuito. Contattare l'agente di zona. Se si continua ad utilizzare l'unità in presenza di situazioni anomale, si potrebbero verificare guasti, cortocircuiti o incendi. 	 'SPENTO'
	<ul style="list-style-type: none"> • Per la manutenzione, contattare il Servizio Assistenza Tecnica di zona. La manutenzione eseguita impropriamente dall'utente potrebbe causare scosse elettriche e incendi. 	
	<ul style="list-style-type: none"> • Se si desidera rimuovere e installare nuovamente l'unità, contattare l'agente di zona. La rimozione e la reinstallazione eseguita impropriamente dall'utente potrebbe causare scosse elettriche o incendi. 	

PRECAUZIONI DURANTE IL FUNZIONAMENTO

⚠ AVVERTENZA	<ul style="list-style-type: none"> • Evitare un'esposizione prolungata al flusso d'aria diretto che potrebbe essere dannosa per la salute. 	 DIVIETO
	 DIVIETO <ul style="list-style-type: none"> • Non inserire oggetti come aste sottili nel pannello del ventilatore e sul lato di aspirazione poiché la ventola ad alta velocità presente all'interno dell'unità potrebbe causare pericoli. 	
	<ul style="list-style-type: none"> • Non utilizzare materiale conduttore come fusibili poiché potrebbe comportare incidenti mortali. 	 DIVIETO
	 'SPENTO' <ul style="list-style-type: none"> • In caso di temporale, scollegare la parte superiore della spina e spegnere l'interruttore di circuito. 	
	<ul style="list-style-type: none"> • Non collocare bombolette spray e altri combustibili entro una distanza di un metro dalle uscite dell'aria delle unità interne ed esterne. La pressione interna delle bombolette spray può aumentare a contatto con l'aria calda e provocarne l'esplosione. 	 DIVIETO

PRECAUZIONI DURANTE IL FUNZIONAMENTO

	<ul style="list-style-type: none"> Questo condizionatore d'aria è destinato solamente all'utilizzo residenziale. Non utilizzarlo per la conservazione di alimenti, animali, piante, macchine di precisione, lavori artigianali, medicinali o altro. 	
	<ul style="list-style-type: none"> Il prodotto deve essere utilizzato esclusivamente secondo le istruzioni del produttore. 	 <small>DIVIETO</small>
	<ul style="list-style-type: none"> Non maneggiare l'unità con le mani umide. Tale operazione potrebbe causare incidenti mortali. 	 <small>NON BAGNARE</small>
	<ul style="list-style-type: none"> Durante il funzionamento dell'unità con apparecchiature a combustione, ventilare regolarmente la stanza per evitare un'insufficienza di ossigeno. 	 <small>OSSERVARE STRETTAMENTE LE PRECAUZIONI</small>
	<ul style="list-style-type: none"> Non direzionare l'aria fredda che fuoriesce dal pannello del condizionatore verso elettrodomestici che producono calore, quali bollitori e forni elettrici, poiché ciò potrebbe comprometterne il funzionamento. 	 <small>DIVIETO</small>
	<ul style="list-style-type: none"> Assicurarsi che il telaio di fissaggio esterno sia sempre stabile, solido e privo di difetti. In caso contrario, l'unità esterna potrebbe cadere causando pericoli. 	 <small>DIVIETO</small>
	<ul style="list-style-type: none"> Non lavare l'unità con acqua o non posizionare contenitori d'acqua, ad esempio vasi, sull'unità interna. Potrebbe verificarsi una dispersione di corrente e causare scosse elettriche. 	 <small>DIVIETO</small>
	<ul style="list-style-type: none"> Non posizionare piante o animali direttamente sotto il flusso d'aria poiché è nocivo per piante o animali. 	 <small>DIVIETO</small>
	<ul style="list-style-type: none"> Durante le operazioni di pulizia, assicurarsi di arrestare il funzionamento dell'unità utilizzando il telecomando e spegnere l'interruttore di circuito poiché la ventola ad alta velocità presente all'interno potrebbe rappresentare un pericolo. 	 <small>"SPENTO"</small>
	<ul style="list-style-type: none"> Se l'unità non viene utilizzata per un lungo periodo, spegnere l'interruttore di circuito. 	 <small>"SPENTO"</small>
	<ul style="list-style-type: none"> Non salire sull'unità esterna né appoggiarvi oggetti. 	 <small>DIVIETO</small>
	<ul style="list-style-type: none"> Durante il funzionamento dell'unità con porte e finestre aperte (l'umidità ambiente è sempre superiore all'80%) e con il deflettore dell'aria rivolto verso il basso o in modalità di movimento automatico per un lungo periodo di tempo, sul deflettore dell'aria si forma una condensa che occasionalmente determina la caduta di gocce d'acqua. Ciò potrebbe bagnare l'arredo. Pertanto, non utilizzare l'unità in queste condizioni per un lungo periodo. 	 <small>DIVIETO</small>
	<ul style="list-style-type: none"> Se la quantità di calore della stanza è superiore alla potenza di raffreddamento o riscaldamento dell'unità (ad esempio in caso di presenza nella stanza di molte persone, utilizzo di apparecchiature di riscaldamento e così via), non è possibile raggiungere la temperatura ambiente programmata. 	 <small>DIVIETO</small>
	<ul style="list-style-type: none"> La pulizia dell'unità interna deve essere eseguita solo da personale autorizzato. Contattare l'agente di vendita. L'utilizzo di un detergente disponibile in commercio o simile può danneggiare i componenti in plastica oppure ostruire la linea di drenaggio, determinando il gocciolamento dell'acqua con il potenziale rischio di scosse elettriche. 	 <small>DIVIETO</small>
	<ul style="list-style-type: none"> Non spruzzare pesticidi, spray infiammabili, deodoranti, agenti antibatterici, ecc. sulle unità interne, poiché ciò potrebbe causare incendi, deformazioni, perdite di refrigerante o perdite d'acqua. 	 <small>DIVIETO</small>
	<ul style="list-style-type: none"> Non toccare l'uscita dell'aria, la superficie inferiore e l'aletta in alluminio dell'unità esterna. Ciò potrebbe provocare lesioni. 	 <small>NON TOCCARE</small>
	<ul style="list-style-type: none"> Non toccare il tubo del refrigerante e la valvola di connessione. Ciò può provocare ustioni. 	 <small>NON TOCCARE</small>
	<ul style="list-style-type: none"> Questo apparecchio non deve essere utilizzato da bambini o persone con capacità mentali, sensoriali o fisiche ridotte oppure prive di esperienza e delle conoscenze necessarie, a meno che non siano in presenza di un supervisore o non abbiano ricevuto istruzioni. Accertarsi che i bambini non giochino con l'apparecchio. 	

ATTENZIONE

ITALIANO

Intervallo operativo

Modalità di funzionamento	Raffreddamento / deumidificazione	Riscaldamento
Temperatura esterna	Da -10 a 46°C	Da -15 a 21°C

Nomi e funzioni di ciascun componente

Unità interna

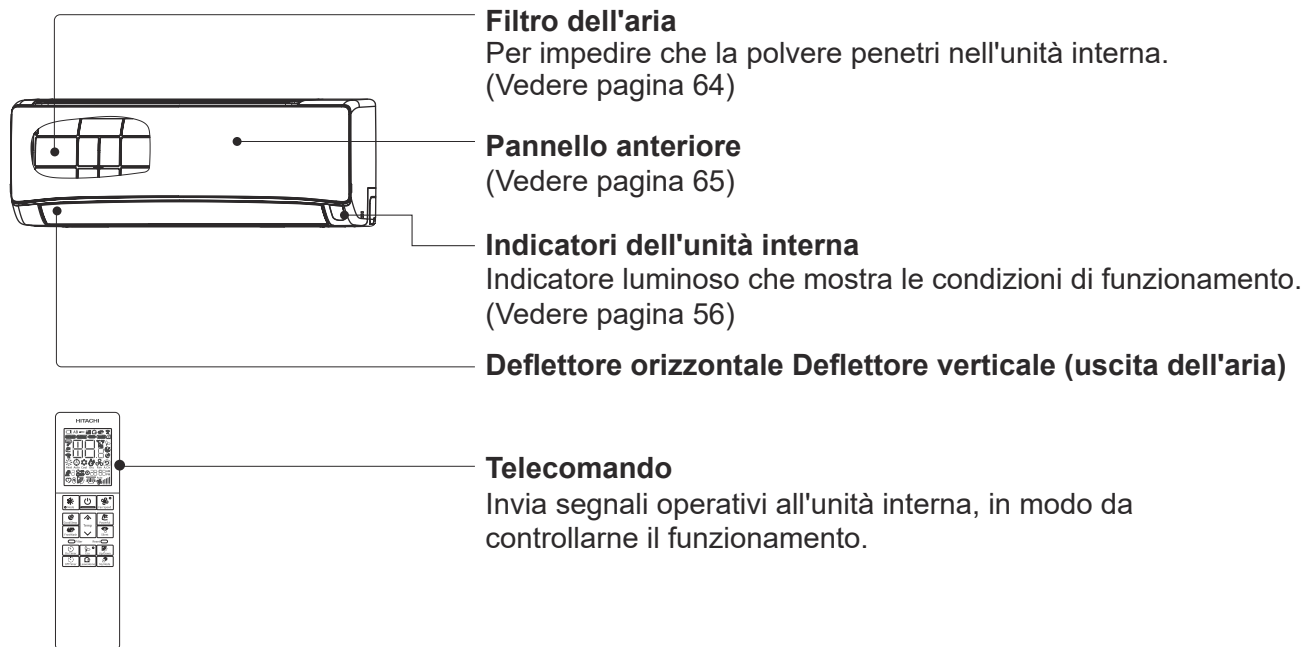

Nome modello e dimensioni

MODELLO	LARGHEZZA (mm)	ALTEZZA (mm)	PROFONDITÀ (mm)
RAK-DJ18PHAE, RAK-DJ25PHAE RAK-DJ35PHAE, RAK-DJ50PHAE	780	280	222

Nomi e funzioni di ciascun componente

Spie dell'unità interna



Spia di funzionamento (gialla)

Questa spia si illumina durante il funzionamento.

La spia di funzionamento lampeggia durante il riscaldamento nei seguenti casi.

(1) Durante il preriscaldamento

Per circa 2-3 minuti dopo l'avvio.

(2) Durante lo sbrinamento

Lo sbrinamento viene eseguito circa ogni ora in caso di formazione di brina sullo scambiatore di calore dell'unità esterna per circa 5-10 minuti ogni volta.

Spia del timer (arancione)

Questa spia si illumina quando il timer è in funzione.

Spia Wi-Fi (blu)

Spia FrostWash - Funzione pulizia (verde)

Questa spia serve per segnalare Pulizia, Antimuffa, Segnale filtro.

Interruttore temporaneo

Utilizzare questo interruttore per avviare e arrestare l'apparecchio quando il telecomando non funziona.

- Premendo l'interruttore temporaneo, il funzionamento viene eseguito nella modalità automatica.
- Quando il funzionamento viene eseguito utilizzando l'interruttore temporaneo dopo avere interrotto e riattivato l'alimentazione, viene utilizzata la modalità automatica.

⚠ ATTENZIONE

Se l'unità non viene utilizzata per un lungo periodo, spegnere l'interruttore di circuito.

☆ Se l'alimentazione rimane accesa e l'unità non viene utilizzata, si verifica un lieve consumo di energia nel circuito di controllo. Il risparmio di energia si ottiene spegnendo l'interruttore di alimentazione (o l'interruttore di circuito quando l'alimentazione viene fornita dall'unità esterna).

■ Inserire i filtri di purificazione dell'aria (accessori) nel relativo alloggiamento.

- Fissare i filtri di purificazione dell'aria alla custodia a C nell'apposita posizione.
- Quando i filtri di purificazione dell'aria sono usurati, la potenza di raffreddamento risulta leggermente ridotta e la velocità di raffreddamento diminuisce.
- I filtri di purificazione dell'aria non sono lavabili. Si consiglia di utilizzare un aspirapolvere per pulirli. La durata di utilizzo dei filtri è di 1 anno. Contattare l'agente di vendita per ordinare filtri nuovi.

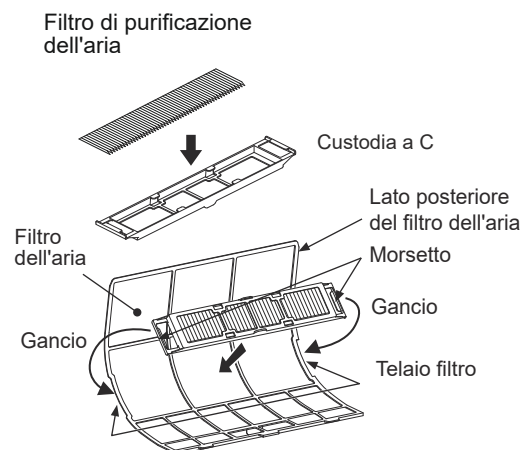

Azionare il condizionatore d'aria con lo smartphone

Modulo airCloud Home integrato

airCloud Home è una soluzione basata su cloud per il controllo remoto del proprio condizionatore d'aria Hitachi tramite smartphone. È possibile azionare il condizionatore d'aria da fuori casa con il proprio smartphone e verificarne lo stato di funzionamento.

Server dedicato app airCloud Home



Inviare l'operazione dallo smartphone al condizionatore. Inoltre, inviamo lo stato dal condizionatore d'aria allo smartphone del cliente.

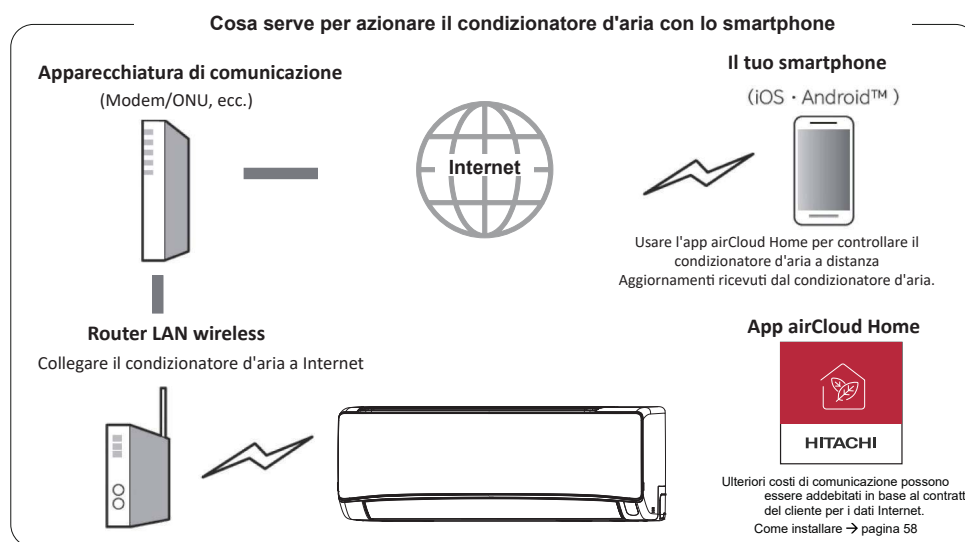

Che cosa occorre verificare quando si usa il servizio

Connessione a Internet a casa

- Per utilizzare il servizio, FTTH (fibra ottica) ADSL/CATV (TV via cavo) e altri servizi Internet, è necessaria una linea a banda larga in grado di comunicare. Non disponibile per le linee dial-up.
- Per dettagli sulla connessione Internet, contattare il proprio provider o operatore telefonico. Vedere il proprio contratto.
- Le spese di comunicazione Internet sono a carico del cliente.

Smartphone

- iOS (iPhone, ecc.) 10.0 / Android 8.0 o versione successiva (a partire da dicembre 2021)
- Per confermare la versione del sistema operativo, controllare sullo smartphone o contattare il produttore dello smartphone.
- Accertarsi di potersi connettere al router con la LAN wireless.
- Non è garantito il funzionamento dei tablet.

Router LAN wireless

(di seguito router)

- Utilizzare un router che supporti la banda a 2,4 GHz.
- Per motivi di sicurezza, assicurarsi di utilizzare un router in grado di impostare il metodo di crittografia WPA2 o WPA (TKIP o AES). Consigliamo il metodo di crittografia WPA2 (AES). Per la procedura di impostazione, vedere il manuale di istruzioni del router.
- Non è possibile utilizzare router che supportano solo WEP.
- Non è garantito il funzionamento dei router mobili.

Impostazioni iniziali

Installare l'app airCloud Home sul proprio smartphone

1) Cercare l'app airCloud Home

- Per modelli Android: aprire Google Play.
Android è un marchio registrato da Google LLC.
- Per i modelli iOS (iPhone): Aprire l'App Store.
iPhone è un marchio registrato da Apple Inc.

2) Installare seguendo le istruzioni a video

- Per utilizzare l'app dedicata, è necessario leggere e accettare i Termini di servizio.
- L'applicazione dedicata è gratuita, ma per scaricare l'applicazione possono essere addebitati costi di comunicazione aggiuntivi in base al contratto del cliente per i dati Internet.
- I nomi e le icone delle app dedicate riflettono lo stato al mese di settembre 2021. Potrebbero verificarsi modifiche aggiornando l'applicazione.

Note:

- Il primo utente registrato diventa amministratore del gruppo per impostazione predefinita, gestisce altri utenti e imposta inoltre i diritti di accesso per altri utenti.
- In caso di utilizzo con utenti multipli, l'utente registrato deve invitare altri utenti a registrarsi.

Note sulla LAN wireless

! AVVERTENZA

• Non abilitare le funzioni remote vicino a persone con pacemaker o defibrillatore cardiaco

In caso di vicinanza eccessiva, le onde radio possono influenzare il funzionamento di pacemaker e altri dispositivi.

Utilizzare la banda di frequenza

Nella banda di frequenza utilizzata da questo condizionatore funzionano inoltre apparecchiature industriali, scientifiche e mediche come forni a microonde, stazioni radio private per l'identificazione di oggetti mobili (stazioni radio che richiedono una licenza) e stazioni radio specifiche a bassa potenza (stazioni radio che non richiedono una licenza) e le stazioni radio amatoriali (stazioni radio che richiedono una licenza).

1. Prima di utilizzare questo condizionatore d'aria, assicurarsi che le stazioni radio locali per l'identificazione di oggetti mobili, le stazioni radio specificate a bassa potenza e le stazioni radio amatoriali non operino nelle vicinanze.
2. Se si verificano interferenze radio nocive dal condizionatore d'aria alla stazione radio di identificazione della stazione mobile, interrompere immediatamente l'utilizzo delle onde radio e contattare il team di assistenza tecnica locale Johnson Controls-Hitachi Air Conditioning (di seguito JCH) per consultare le misure da evitare.
3. Inoltre, in caso di problemi come interferenze radio dannose dal condizionatore d'aria alla stazione radio a bassa potenza specificata per identificare l'oggetto in movimento o la stazione radio amatoriale, contattare il team di supporto tecnico JCH locale.

Come usare la frequenza

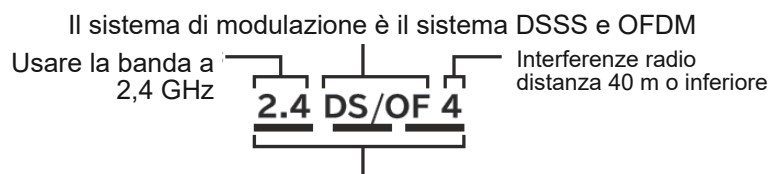

Significa che è possibile utilizzare l'intera banda da 2,400 GHz a 2,4835 GHz e si può evitare la banda del dispositivo di identificazione mobile.

Certificazione dell'apparecchio

Questo condizionatore d'aria dispone di un dispositivo wireless integrato omologato per la progettazione costruttiva ai sensi della legge sulle onde radio, quindi non è richiesta una licenza per stazioni wireless. Tuttavia, le azioni seguenti sono vietate dalla legge sulle trasmissioni radio.

- Smontare/modificare il dispositivo wireless.
- Rimuovere la targhetta dell'unità principale.
- Cancellare l'indicazione sulla targhetta dell'unità principale.

Misure di sicurezza

- Poiché la LAN wireless trasmette e riceve tramite onde radio, sussiste il rischio di accesso non autorizzato. Adottare misure di sicurezza per il router LAN wireless (di seguito, router) per garantire la sicurezza dei dati. Tenere presente che JCH non si assume alcuna responsabilità qualora si verifichi un problema senza l'implementazione delle misure di sicurezza.
- Si consiglia di impostare una password (chiave di crittografia) per il router di almeno 8 caratteri e non più di 63 caratteri.
(Fare riferimento al manuale di istruzioni del router per il limite del numero di caratteri). Quando la password del router (chiave di crittografia) viene modificata, modificare la stessa password anche sull'app airCloud Home.

Informazioni sul firmware

- Questo condizionatore presenta la funzione di connettersi al nostro server tramite Internet e aggiornare automaticamente il proprio firmware alla versione più recente. Durante l'aggiornamento, la comunicazione wireless potrebbe essere interrotta e la comunicazione potrebbe interrompersi o risultare lenta.
- Non analizzare o modificare il firmware.

Restrizioni d'uso

Tenere presente le seguenti limitazioni d'uso.

JCH declina ogni responsabilità per la mancata osservanza delle restrizioni o per eventuali danni accidentali derivanti dall'uso o dall'impossibilità di utilizzare il condizionatore d'aria.

- Non connettersi a reti wireless per le quali non si dispone dei diritti di utilizzo. Durante la ricerca automatica dell'ambiente di rete wireless potrebbero essere visualizzate reti wireless non autorizzate (*SSID) per le quali non si dispone dell'autorizzazione all'uso.
*SSID è un nome che identifica una rete specifica nella LAN wireless. Se questo SSID corrisponde in entrambi i dispositivi, la comunicazione è possibile.
- Non utilizzare in luoghi in cui possono presentarsi campi magnetici, elettricità statica o interferenze radio. In caso di utilizzo in prossimità dei seguenti dispositivi, la comunicazione potrebbe interrompersi o la velocità potrebbe diminuire.
 - Forno a microonde durante la cottura
 - Dispositivo compatibile con Bluetooth
 - Altri dispositivi LAN wireless (telecamere WEB wireless, dispositivi PC, ecc.) eccetto il router (router LAN wireless) che comunica con questo condizionatore d'aria.
- Se tra l'unità e il router sono presenti oggetti metallici o pareti in acciaio o cemento armato, è possibile che il segnale di comunicazione venga disturbato, causando una perdita di comunicazione e impedendo così il controllo dell'unità da parte dell'app.
- Per assistenza tecnica, contattare l'installatore o il distributore locale.
Link del sito web: www.hitachiaircon.com

Informazioni sull'utilizzo della LAN wireless

- Il condizionatore d'aria può essere azionato anche da remoto. Pertanto, ad esempio, può verificarsi una situazione in cui una persona nella stanza lo accende mentre un'altra persona lo spegne dall'esterno. Usarlo con supervisione di una persona responsabile in presenza di neonati, bambini, anziani o portatori di handicap. Inoltre, prima dell'uso, accertarsi delle condizioni all'interno della stanza.
- Lo smartphone e il condizionatore d'aria comunicano i dati tramite il nostro server utilizzando Internet. Pertanto, a causa delle condizioni della linea di comunicazione della propria compagnia o provider di telefonia mobile, l'impostazione del router o l'interruzione del servizio in seguito alla manutenzione del server airCloud Home, la comunicazione dei dati potrebbe non essere possibile e il sistema potrebbe non funzionare o presentare ritardi.
- Dopo aver collegato il condizionatore d'aria al router, è possibile eseguire la comunicazione dati. Per l'utilizzo, verranno addebitate le tariffe per Internet a banda larga e le tariffe del provider di rete del proprio smartphone in base al contratto del cliente.
- Se il condizionatore non viene utilizzato per un periodo prolungato o se la rete Internet domestica è stata completamente spenta, si consiglia di inizializzare il modulo airCloud Home e ricollegarlo.
- Non condividere con altre persone l'SSID / la CHIAVE di questo condizionatore d'aria.
- Johnson Controls Air Conditioning garantisce la riparazione di questo condizionatore d'aria in determinate condizioni. Tuttavia, non garantiamo che i dati archiviati vengano persi o danneggiati.
- Questo condizionatore d'aria memorizza le informazioni sulle impostazioni di rete. Quando si smaltisce questo condizionatore d'aria, inizializzare il modulo airCloud Home integrato (Fare riferimento a pagina 63 Ripristino delle impostazioni di fabbrica).
- I clienti sono responsabili della gestione e della risoluzione dei problemi della rete Internet della propria abitazione.
- Se si utilizza il condizionatore d'aria tramite l'app, alcune delle funzioni impostate potrebbero essere annullate.

Applicazione dell'etichetta con codice SSID e CHIAVE

I dettagli dell'etichetta con codice SSID e CHIAVE del modulo airCloud Home integrato del condizionatore d'aria sono incollati qui come riferimento. Si prega di tenerlo al sicuro per esigenze future durante il processo di associazione e di annotare il luogo di installazione (come soggiorno, camera da letto, ecc.) sull'etichetta.

Il tipo AC è "2", ovvero per i modelli con modulo airCloud Home integrato.

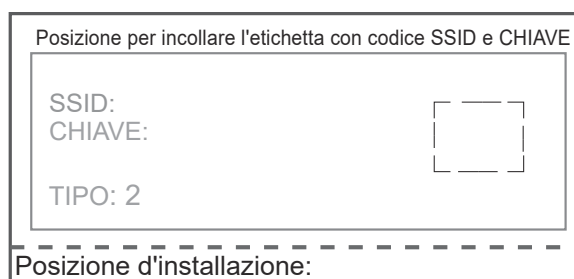

Informazioni sulla licenza software

Il software installato in questo condizionatore d'aria è composto da più moduli software indipendenti e ogni modulo software ha il copyright di JCH e di terzi.

Questo condizionatore d'aria contiene anche moduli software sviluppati o creati da noi, ma tali software e i documenti di accompagnamento hanno diritti di proprietà e di proprietà intellettuale di JCH.

Sono protetti dalla legge sul copyright e da altre leggi.

Impostazioni iniziali dell'app

Installazione dell'app

Accedere a Google Play o all'Apple Store (a seconda dello smartphone in uso) e scaricare l'applicazione "airCloud Home".

- ※ Leggere e accettare le "Condizioni d'uso" dell'applicazione.
- ※ L'app è gratuita. Per il download e il funzionamento verranno addebitati costi della comunicazione in funzione del provider della rete cellulare locale.
- ※ Android è un marchio registrato da Google LLC.
- ※ iPhone è un marchio registrato da Apple Inc.
- ※ Il codice QR è un marchio registrato da DENSO WAVE Inc.

ITALIANO

Registrazione su app

- (1) Fare clic su "Crea account".
- (2) Inserire il proprio nome e fare clic su "Continua".
- (3) Inserire il proprio numero di cellulare e la password (oppure fare clic sulla scheda "E-mail" e inserire il proprio indirizzo e-mail e la password), leggere "Termini e condizioni" e selezionare la casella, quindi fare clic su "Continua".
- (4) Inserire il codice di verifica ricevuto e fare clic su "Continua".
- (5) Fare clic su "Rileva automaticamente la mia posizione" oppure inserire i dettagli dell'indirizzo manualmente e fare clic su "Fine".
- (6) L'account è stato creato correttamente.

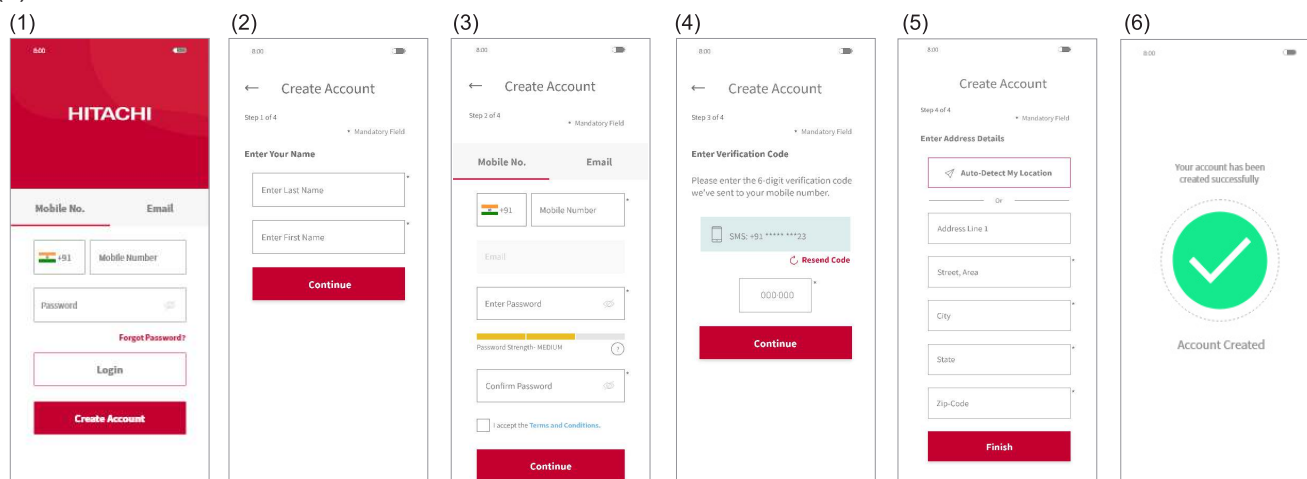

Nota:

Il primo utente registrato può gestire tutti gli utenti e impostare i diritti di accesso come proprietario del gruppo. Il proprietario del gruppo può invitare altri a registrarsi.

Registrazione del condizionatore d'aria e connessione al router

Assicurarsi che il condizionatore d'aria sia pronto per l'accensione, quindi seguire i passaggi descritti di seguito per associare il condizionatore d'aria all'applicazione.

- (1) Fare clic su "Aggiungi condizionatore d'aria" nella parte superiore della schermata dopo aver effettuato la registrazione e l'accesso all'app.
- (2) Scansionare il codice QR sull'etichetta con codice SSID e CHIAVE presente in questo manuale utente o sollevando il pannello anteriore del condizionatore d'aria.
- (3) Se l'SSID visualizzato sull'app è il router di casa, immettere la password del router di casa e fare clic su "Avanti". Altrimenti, fare clic su "Cambia rete Wi-Fi", selezionare il router di casa, inserire la password e fare clic su "Avanti".

- (4) Accendere quindi il condizionatore d'aria. Dopo avere acceso il condizionatore o ripristinato le impostazioni di fabbrica tramite telecomando, il condizionatore d'aria si imposta in modalità di associazione per 10 minuti. Il LED WiFi sul pannello del condizionatore d'aria (vedere lo schema nella sezione degli indicatori di stato) lampeggia ripetutamente per 3 volte indicando che il condizionatore d'aria è in modalità di associazione. Il LED Wi-Fi continua a lampeggiare fino a quando la comunicazione con il router Wi-Fi non è riuscita. Quando l'operazione di ripristino del modulo airCloud Home viene eseguita tramite il telecomando, è possibile accedere alla modalità di associazione senza riavviare il condizionatore.
- (5) Fare clic su "Cambia rete Wi-Fi", selezionare il punto di accesso Wi-Fi del modulo airCloud Home integrato con SSID stampato sull'etichetta con codice SSID e CHIAVE in dotazione, inserire la password (la CHIAVE). Fare clic sull'icona della freccia destra nella parte superiore dello schermo per continuare la connessione dello smartphone con l'adattatore.
- (6) Attendere che il modulo airCloud Home integrato si connetta al router di casa. Una volta stabilita la comunicazione, il LED Wi-Fi sul pannello rimarrà sempre acceso dopo aver lampeggiato.
- (7) Attendere che lo smartphone si colleghi alla rete domestica. Se lo smartphone è connesso a un'altra rete wireless, fare clic su Cambia rete wireless e selezionare la rete domestica.
- (8) Assegnare un nome al proprio condizionatore d'aria registrato. Se si assegna un nome personalizzato al proprio condizionatore, non sarà compatibile con l'altoparlante intelligente (integrato con Alexa o Google Assistant), quindi si consiglia di selezionare un nome dall'elenco dei predefiniti.
- (9) Il condizionatore d'aria è stato configurato correttamente.

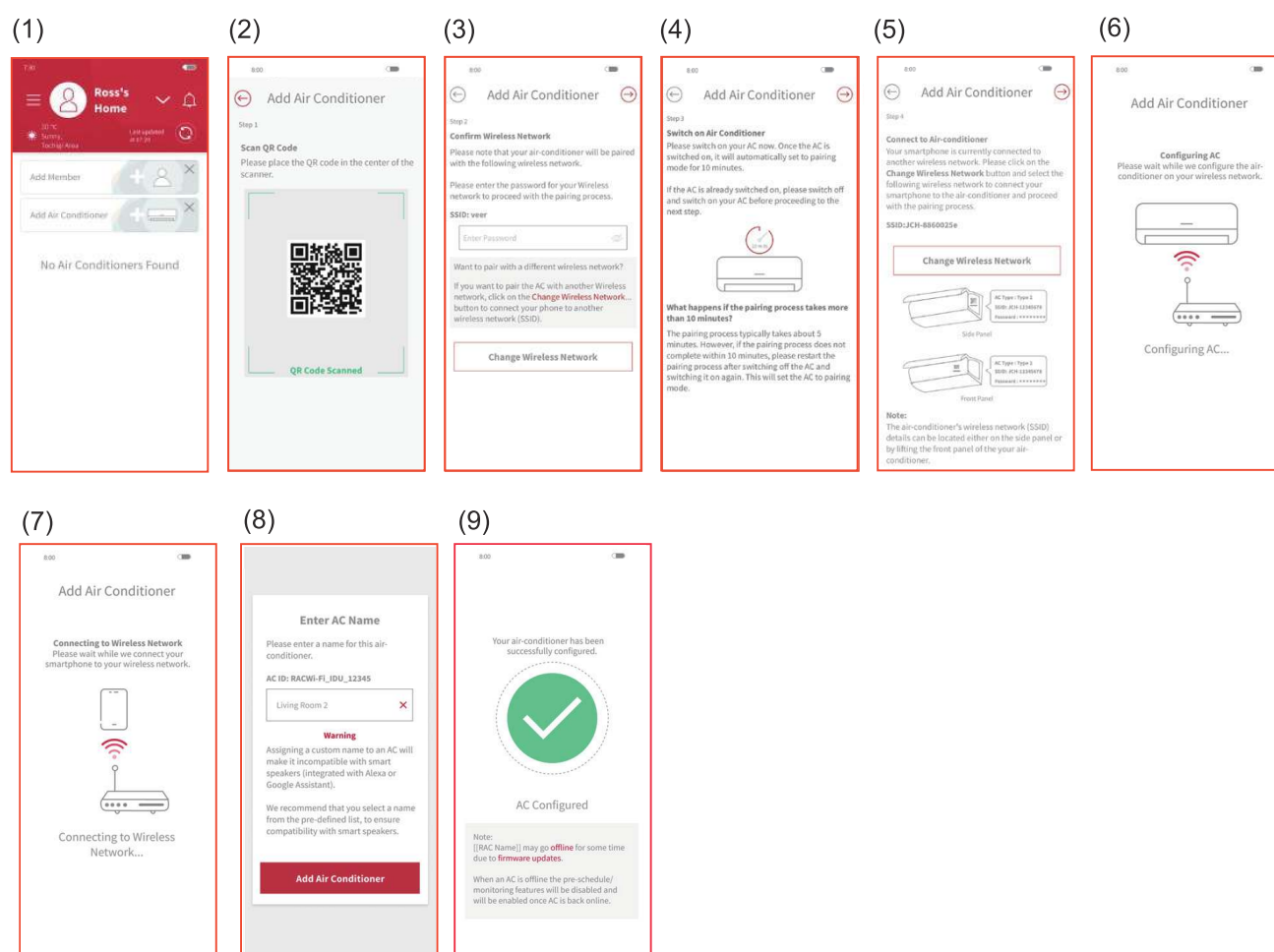

- 1) Se la comunicazione non ha esito positivo entro 10 minuti, seguire nuovamente le istruzioni dell'applicazione per completare il processo di associazione.
- 2) Se un utente del gruppo ha già registrato alcune unità per il condizionamento dell'aria, anche gli altri utenti dello stesso gruppo possono controllare l'unità.
- 3) Se il condizionatore d'aria non è configurato con il router, all'accensione l'unità entra in modalità di associazione ogni volta per 10 minuti, con la spia Wi-Fi che lampeggia 3 volte.
- 4) Se il condizionamento aria è già configurato con il router e il rilevamento del router è disponibile, all'accensione l'unità salta la modalità di associazione e prova a connettersi al router.
- 5) Immettere il nome SSID del condizionatore d'aria per procedere con il processo di associazione se non si è in grado di scansionare il codice QR.

Inizializzazione del modulo airCloud Home integrato

Ripristinare le impostazioni interne (ripristinare le impostazioni di fabbrica) tramite il telecomando.
Tenere presente che la configurazione viene annullata ed è necessario ripetere la procedura di associazione per utilizzare il modulo airCloud Home integrato.

- (1) Premere contemporaneamente il tasto Mode e il tasto Timer ON, puntando il telecomando verso l'unità di condizionamento.
- (2) Assicurarsi che il LED Wi-Fi sull'unità interna lampeggi 4 volte ripetutamente per circa 20 secondi (il LED si spegne tra 2 sequenze di 20 secondi).
- (3) Riavviare l'unità (spegnere l'alimentazione per 1 minuto, quindi riaccenderla) e verificare che il LED Wi-Fi lampeggi 3 volte.

Se il LED Wi-Fi lampeggia effettivamente 3 volte, la modalità di associazione è attivata effettivamente e le impostazioni di fabbrica sono state correttamente ripristinate.

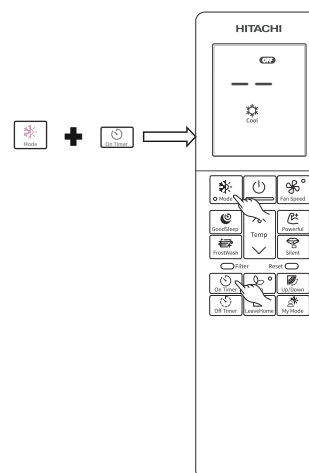

ITALIANO

Indicatore di stato (l'indicatore LED potrebbe accendersi mentre il condizionatore d'aria è spento)

Spia Wi-Fi	Stato corrispondente
LED SPENTO	<ul style="list-style-type: none"> • Si verifica il timeout dell'associazione (dopo 10 min.) e il router configurato non viene rilevato. • Il condizionatore non è collegato. • Il modulo airCloud Home integrato e il condizionatore d'aria non sono collegati.
LED ACCESO	<ul style="list-style-type: none"> • La connessione tra il modulo airCloud Home integrato e il router è completata. • L'operazione può essere eseguita tramite smartphone.
Il LED lampeggia 3 volte	Attendere la connessione al router Wi-Fi utilizzando la modalità AP.
Il LED lampeggia 4 volte	È stata avviata la procedura di ripristino delle impostazioni di fabbrica.
Il LED lampeggia 5 volte	Errore di comunicazione tra il condizionatore d'aria e il modulo airCloud Home integrato (tempo di rilevamento dell'errore: circa 24 minuti).
Il LED lampeggia per 4 sec ACCESO/1 sec SPENTO	Errore di connessione al router.
Il LED lampeggia per 4 sec ACCESO/3 sec SPENTO	Errore di connessione del cloud. (Tempo di rilevamento errore: circa 30 minuti).

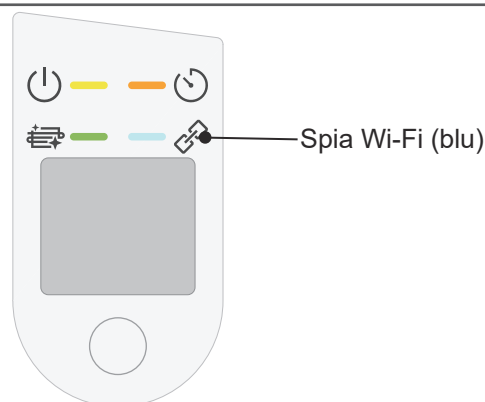

Spie dell'unità interna: LED Wi-Fi

Nota:

Provare a spegnere/riaccendere il condizionatore d'aria dall'interruttore di rete quando si verifica un errore.

*"Wi-Fi" è un marchio commerciale o un marchio registrato di "Wi-Fi Alliance".

Manutenzione

⚠ ATTENZIONE

Le operazioni di pulizia e manutenzione devono essere eseguite esclusivamente da personale qualificato. Prima della pulizia, arrestare l'apparecchio e spegnere l'alimentazione.

1. Filtro dell'aria

Pulire il filtro all'incirca ogni due settimane. In questo modo i valori di potenza vengono preservati. Nel caso in cui il filtro sia pieno di polvere, il flusso d'aria e la potenza di raffreddamento diminuiscono. Inoltre, l'unità potrebbe risultare rumorosa. Assicurarsi di pulire il filtro seguendo attentamente la procedura descritta.

PROCEDURA

1 Aprire con cautela il pannello anteriore e rimuovere il prefiltro.

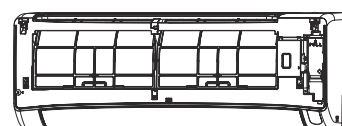

2 Aspirare la polvere dal filtro dell'aria utilizzando un aspirapolvere. Se la polvere è eccessiva, lavare il filtro con un detergente e risciacquarlo accuratamente. Dopodiché, lasciarlo asciugare senza esporlo alla luce diretta del sole.

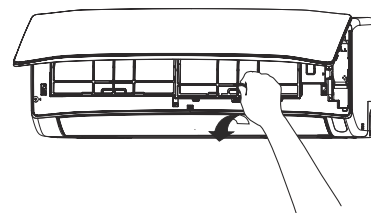

3

- Collocare i filtri con il contrassegno "FRONT" rivolto in avanti e inserirli nello stato originale posizionandoli sulla guida, quindi inserire il gancio nel foro.
- Dopo avere inserito il filtro, premere sul pannello anteriore in corrispondenza delle tre frecce come mostrato in figura e chiudere.

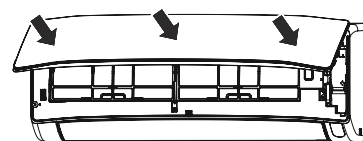
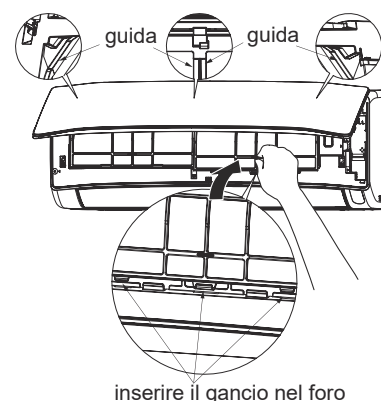

⚠ ATTENZIONE

- Non lavare con acqua calda a una temperatura superiore a 40°C. Il filtro potrebbe restringersi.
- Non lavare premendo con forza sul filtro, piegandolo eccessivamente o usando una spazzola. Il filtro potrebbe rompersi.
- Dopo avere lavato il filtro, scuoterlo e lasciarlo asciugare senza esporlo alla luce diretta del sole. Il filtro potrebbe restringersi.
- Non azionare l'unità senza filtro, in quanto potrebbe verificarsi un guasto.

2. Pulizia del pannello anteriore

- Rimuovere il pannello anteriore e lavarlo con acqua pulita. Detergere con una spugna morbida. Dopo avere utilizzato detergenti naturali, risciacquare con cura con acqua pulita.
- Se il pannello anteriore non è stato rimosso, pulirlo con un panno asciutto morbido. Pulire attentamente il telecomando con un panno asciutto morbido.
- Asciugare con cura. La presenza di acqua sugli indicatori o sui ricevitori di segnale dell'unità interna potrebbe causare problemi.

Modalità di rimozione del pannello anteriore.
Per rimuovere e riposizionare il pannello anteriore, assicurarsi di afferrarlo con entrambe le mani.



Smontaggio del pannello anteriore

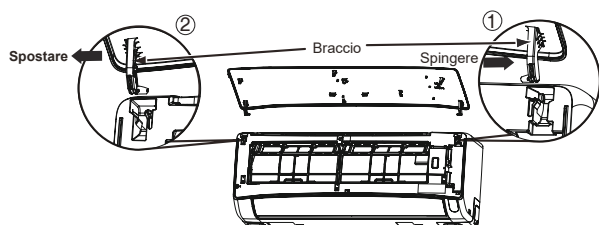

1. Spingere l'estremità del braccio destro verso l'esterno per rilasciare la linguetta.
2. Spostare il braccio sinistro verso l'esterno per rilasciare la linguetta sinistra, quindi tirare il pannello verso di sé.

Montaggio del pannello anteriore

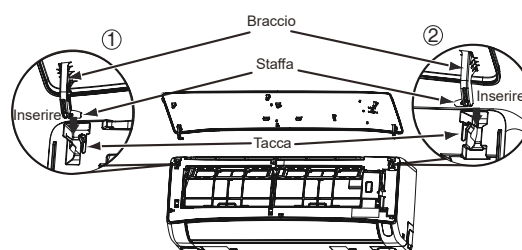

1. Inserire la staffa del braccio sinistro lungo la tacca dell'unità nel foro.
2. Inserire saldamente la staffa del braccio destro lungo la tacca dell'unità nel foro.
3. Assicurarsi che il pannello anteriore sia ben fissato, quindi chiudere il pannello anteriore.

ATTENZIONE

- Durante la pulizia del corpo dell'unità non schizzare o bagnare con acqua poiché potrebbero verificarsi cortocircuiti.
- Non utilizzare mai acqua calda (superiore a 40°C), benzina, gasolio, acido, diluente o una spazzola in quanto potrebbero danneggiare la superficie in plastica e il rivestimento.



3. Manutenzione all'inizio di un periodo di inattività prolungato

- Avviare l'unità impostando la modalità di funzionamento su  (VENTOLA) e la velocità della ventola su Molto alta per circa mezza giornata in una giornata di bel tempo per deumidificare l'unità intera.
- Staccare la spina di alimentazione o spegnere l'interruttore di circuito.



Informazioni

Capacità

Potenza di riscaldamento

- Questo condizionatore d'aria utilizza un sistema di pompe di calore in grado di assorbire il calore esterno e trasferirlo nella stanza da riscaldare. Quando la temperatura ambiente si abbassa, anche la potenza di riscaldamento si riduce. In questo caso, l'inverter si attiva per aumentare la velocità del compressore al fine di impedire una riduzione della potenza di riscaldamento dell'unità. Se le prestazioni di riscaldamento dell'unità sono ancora insoddisfacenti, è necessario utilizzare altri dispositivi di riscaldamento per aumentare le prestazioni di questa unità.
- Il condizionatore d'aria è stato progettato per riscaldare un'intera stanza, pertanto potrebbe essere necessario del tempo prima che la stanza venga riscaldata. La modalità timer è consigliata per un efficace preriscaldamento prima dell'orario desiderato.

ATTENZIONE

Non utilizzare una stufa o altri dispositivi ad alta temperatura in prossimità dell'unità interna.



DIVIETO

Potenza di raffreddamento e deumidificazione



- Se il calore presente in una stanza supera la potenza di raffreddamento dell'unità (ad esempio, se sono presenti molte persone nella stanza o vengono utilizzati altri dispositivi di riscaldamento), è possibile che la temperatura ambiente programmata non venga raggiunta.

Informazioni sul refrigerante

- Per le informazioni sul rifornimento di refrigerante, vedere il manuale di installazione dell'unità esterna o l'etichetta delle specifiche.

Ispezione periodica

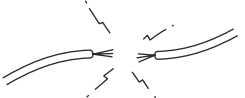
VERIFICARE I SEGUENTI PUNTI OGNI SEI MESI O UNA VOLTA L'ANNO. PER ASSISTENZA DI QUALSIASI GENERE, CONTATTARE L'AGENTE DI ZONA.

1		AVVERTENZA	Verificare che la linea di terra dell'unità sia collegata correttamente. Se la linea di terra è scollegata o difettosa, potrebbe verificarsi un guasto dell'unità o un pericolo di scosse elettriche.
2		AVVERTENZA	Verificare se il telaio di montaggio è eccessivamente arrugginito o se l'unità esterna è inclinata o instabile. Potrebbe crollare o cadere, provocando lesioni.

Servizio post vendita e garanzia

Quando si richiede assistenza, controllare i seguenti punti.

CONDIZIONE	VERIFICARE I SEGUENTI PUNTI
<p>Se il telecomando non trasmette il segnale.</p> <p>Il display del telecomando è vuoto o il display LCD si riavvia premendo un tasto qualsiasi e non vi è alcuna risposta dal condizionatore d'aria.</p>	<ul style="list-style-type: none"> • È necessario sostituire le batterie? • La polarità delle batterie inserite è corretta?
<p>Se non funziona.</p>	<ul style="list-style-type: none"> • Il fusibile è integro? • La tensione è estremamente alta o estremamente bassa? • L'interruttore di circuito è impostato su "ON"? • La spina di alimentazione è inserita? • Vi è un'interruzione di corrente?
<p>Se non raffredda in modo adeguato. Se non riscalda in modo adeguato.</p>	<ul style="list-style-type: none"> • Il filtro dell'aria è intasato dalla polvere? • La temperatura impostata è adeguata? • I deflettori orizzontali dell'aria sono stati regolati nella posizione corretta in base alla modalità di funzionamento selezionata? • Gli ingressi e le uscite dell'aria delle unità interne ed esterne sono ostruiti? • La velocità della ventola è "BASSA" o "SILENZIOSA"?

FrostWash - Modalità pulizia

La Modalità pulizia non si avvia	<p>Non avviene il lavaggio quando la temperatura esterna è inferiore a circa 1 grado Celsius o superiore a 43 gradi Celsius.</p> <p>Non avviene il lavaggio quando l'umidità nella stanza è pari o inferiore a circa il 30% o pari o superiore al 70%.</p> <p>Quando la Modalità pulizia viene eseguita tramite telecomando, il lavaggio non avviene se la temperatura ambiente è inferiore di circa 10 gradi Celsius o superiore a circa 32 gradi Celsius.</p>
	<p>Nei 60 minuti successivi al termine della Modalità pulizia, non è possibile riattivare la modalità "Pulizia" ai fini della protezione del prodotto.</p>
Rumore durante la Modalità pulizia	<p>Si tratta del rumore prodotto dalla macchina interna quando si espande e si contrae a causa del cambiamento di temperatura e l'aletta dello scambiatore di calore viene congelata e scongelata</p>
 (spia funzione di pulizia) lampeggiante	<p>Ripetere per 1 secondo acceso e 1 secondo spento per 10 secondi</p> <p>La Modalità pulizia non funziona quando tale modalità viene azionata tramite il telecomando.</p> <ul style="list-style-type: none"> • Il condizionatore d'aria è in funzione • La temperatura dell'aria esterna, la temperatura ambiente e l'umidità ambiente non sono adatte per la Modalità pulizia • Non sono trascorsi più di 60 minuti dal termine della Modalità pulizia
	<p>Ripetere per 4 secondi acceso e 1 secondo spento per 15 secondi poiché la modalità Pulizia non è stata attivata per un periodo di tempo prolungato.</p> <p>→ Utilizzare il telecomando per azionare la Modalità pulizia.</p>

Modalità Antimuffa

La modalità Antimuffa non si avvia	<p>Se il funzionamento del condizionatore d'aria viene interrotto dopo l'operazione di riscaldamento, la modalità Antimuffa non funziona.</p> <p>Se il condizionatore d'aria ha funzionato in modalità di raffreddamento e deumidificazione, inclusa la modalità automatica, per meno di 10 minuti, la modalità Antimuffa non si avvia anche se il condizionatore d'aria è spento.</p> <p>Se il funzionamento del condizionatore d'aria viene interrotto da timer OFF o timer Notte, la modalità Antimuffa non funziona.</p> <p>Se il timer ON è impostato e il tempo di accensione è di circa 2 ore, la modalità Antimuffa non funziona.</p>
Durante la modalità Antimuffa	<p> (spia funzione di pulizia) sull'unità interna si accende in modalità Antimuffa.</p> <p>Se la modalità Antimuffa si interrompe a metà, l'indicatore Pulizia e Filtro si spengono.</p>
Note	<p>Il deflettore orizzontale rimane aperto.</p> <p>La temperatura o l'umidità della stanza possono aumentare.</p> <p>A seconda della situazione, la modalità Antimuffa funziona insieme alla modalità Ventola.</p> <p>In presenza di una finestra in prossimità dell'unità interna, l'acqua potrebbe condensarsi su tale finestra durante la modalità Antimuffa. Se necessario, annullare la modalità Antimuffa.</p> <p>Al termine della modalità Pulizia, l'acqua all'interno dell'unità interna evapora e, a seconda delle condizioni della stanza, può essere scaricata sotto forma di vapore. Tuttavia non si tratta di un malfunzionamento. Se necessario, annullare la modalità Antimuffa.</p>

■ I seguenti fenomeni non indicano un guasto dell'unità.

In modalità di riscaldamento, la spia della modalità lampeggia e il flusso d'aria si interrompe	<p><Avvio modalità> L'unità si prepara a soffiare aria calda. Attendere.</p> <p><In funzione> L'unità esterna si sta sbrinando. Attendere.</p>
Sibili o rumori	Rumore del flusso del refrigerante nel tubo o della valvola generato quando viene regolata la portata.
Cigolio	Rumore generato quando l'unità si espande o si contrae a causa dei cambiamenti di temperatura.
Fruscio	Rumore generato dalla variazione della velocità della ventola dell'unità interna, come ad esempio all'avviamento del funzionamento.
Rumori di scatto	Rumore della valvola motorizzata quando l'unità viene accesa.

Rumore di gocciolamento	Rumore della ventola di aerazione che aspira l'aria presente nel flessibile di drenaggio e fa uscire l'acqua deumidificante che si era accumulata nel collettore dell'acqua di condensa. Per ulteriori informazioni, contattare l'agente di vendita.
Rumorosità al cambio di modalità	Il rumore al cambio di modalità a causa delle variazioni di potenza in base ai cambiamenti della temperatura ambiente.
Emissione di nebbiolina	Viene generata nebbiolina quando l'aria all'interno della stanza viene improvvisamente raffreddata dal condizionatore d'aria.
Vapore emesso dall'unità esterna	L'acqua generata durante l'operazione di sbrinamento evapora e viene emesso vapore.
Odori	Ciò è causato dal fatto che gli odori e le particelle di fumo, cibo, cosmetici, ecc. presenti nell'aria della stanza aderiscono all'unità e vengono nuovamente espulsi nella stanza.
L'unità esterna continua a funzionare anche se la modalità viene interrotta.	Lo sbrinamento è in corso (quando il funzionamento in modalità riscaldamento viene arrestato, il microcomputer controlla la brina accumulata sull'unità esterna e indica all'unità di eseguire lo sbrinamento automatico, se necessario).
La spia MODALITÀ lampeggia.	Indica che è in corso l'operazione di preriscaldamento o di sbrinamento. Poiché il circuito di protezione o il sensore di preriscaldamento si attiva quando il funzionamento dell'unità viene interrotto durante il preriscaldamento e poi riavviato o quando la modalità di funzionamento passa da raffreddamento a riscaldamento, la spia continua a lampeggiare.
L'impostazione della temperatura non viene raggiunta	La temperatura ambiente effettiva può differire leggermente dall'impostazione del telecomando a seconda del numero di persone presenti nella stanza e della posizione al chiuso o all'aperto.

- Se l'unità non funziona correttamente dopo aver eseguito i controlli sopra descritti, spegnere l'interruttore di circuito e contattare immediatamente l'agente di zona.

Contattare immediatamente il proprio agente di vendita se si verificano i seguenti fenomeni

- L'interruttore di circuito si spegne o il fusibile si brucia di frequente.
- Il funzionamento dell'interruttore non è stabile.
- Materiale estraneo o acqua entra accidentalmente all'interno dell'unità.
- Il cavo di alimentazione si surriscalda eccessivamente o la relativa guaina isolante è lacerata o spellata.
- La spia del TIMER sul display dell'unità interna lampeggia.



(Poiché la natura del guasto può essere identificata dal ciclo di lampeggio, controllare il ciclo di lampeggio prima di spegnere l'interruttore di circuito.)



Note

- In modalità silenziosa o quando si arresta l'apparecchio, potrebbero verificarsi occasionalmente le situazioni seguenti. Tuttavia, si tratta di situazioni non anomale per il funzionamento.
 - Leggero rumore di scorrimento del refrigerante nel ciclo di refrigerazione.
 - Lieve rumore di sfregamento proveniente dall'alloggiamento della ventola che viene raffreddato, ma che si surriscalda gradualmente non appena si arresta l'apparecchio.
- Il condizionatore d'aria potrebbe emanare odori se nella stanza è presente fumo, odore di cibo, di cosmetici e così via poiché questi vengono assorbiti. Pertanto, per ridurre gli odori, pulire regolarmente il filtro dell'aria e l'evaporatore.

- Se, in seguito ai controlli sopra descritti, il condizionatore d'aria continua a non funzionare, contattare immediatamente l'agente di vendita. Comunicare all'agente il modello dell'unità, il numero di serie e la data di installazione. Comunicare inoltre il tipo di guasto.

Nota:

Quando si avvia l'apparecchio, specialmente se l'illuminazione ambiente è scarsa, potrebbe verificarsi una leggera fluttuazione dell'illuminazione. Questa eventualità non ha alcuna conseguenza. Osservare le condizioni della società di erogazione dell'energia elettrica locale.

HITACHI

Aire acondicionado de tipo split

Unidad interior



MODELO

**RAK-DJ18PHAE
RAK-DJ25PHAE
RAK-DJ35PHAE
RAK-DJ50PHAE**

ESPAÑOL

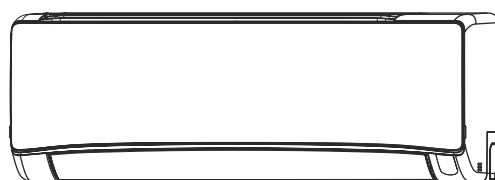

RC-AGU1EA0G



**RAK-DJ18PHAE
RAK-DJ25PHAE
RAK-DJ35PHAE
RAK-DJ50PHAE**

Manual de instrucciones

Página 69~85

Para obtener un rendimiento óptimo y asegurarse muchos años de uso sin problemas, lea detenidamente este manual de instrucciones.

Este aparato de aire acondicionado está diseñado solo para uso residencial.
No lo utilice para conservar alimentos, animales, plantas, máquinas de precisión, obras de arte, medicinas o productos similares.

PRECAUCIONES DE SEGURIDAD



Para un uso correcto de la unidad, lea detenidamente las "Precauciones de seguridad" antes de utilizarla.



Este aparato está relleno de R32.

- Preste especial atención a las señales de " **⚠ Advertencia** " y " **⚠ Precaución** ". La sección "Advertencia" contiene instrucciones que, de no seguirse al pie de la letra, pueden provocar la muerte o lesiones graves. La sección "Precaución" contiene instrucciones cuyo incumplimiento puede tener graves consecuencias. Respete estrictamente todas las instrucciones para garantizar la seguridad.
- Las señales tienen los siguientes significados. (A continuación, se incluyen algunos ejemplos de señales).



Asegúrese de conectar el cable de puesta a tierra.







La señal en la figura indica prohibición.



Indica las instrucciones que se deben seguir.

- Guarde este manual después de leerlo.



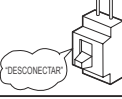

PRECAUCIONES DURANTE LA INSTALACIÓN

⚠ ADVERTENCIA	<ul style="list-style-type: none"> • No vuelva a montar la unidad. Pueden producirse fugas de agua, averías, cortocircuitos o incendios si vuelve a montarla usted mismo. 	 PROHIBICIÓN
	<ul style="list-style-type: none"> • Confíe la instalación de la unidad a su agente de ventas o a un técnico cualificado. Pueden producirse fugas de agua, cortocircuitos o incendios si instala la unidad usted mismo. 	
	<ul style="list-style-type: none"> • Utilice un cable de puesta a tierra. No instale el cable de puesta a tierra en las proximidades de tuberías de gas o de agua, de un pararrayos ni tampoco del cableado a tierra del teléfono. La instalación incorrecta del cable de puesta a tierra puede provocar una descarga eléctrica o un incendio. 	 CONEXIÓN DEL CABLE DE PUESTA A TIERRA
	<ul style="list-style-type: none"> • Asegúrese de utilizar el conjunto de tuberías especificado para R32. De lo contrario, pueden producirse averías o roturas en las tuberías de cobre. • No utilice un refrigerante que no sea el indicado en la unidad exterior (R32) al instalarla, moverla o repararla. El uso de otros refrigerantes podría causar problemas o daños en la unidad y lesiones personales. 	
⚠ PRECAUCIÓN	<ul style="list-style-type: none"> • En función de la ubicación de montaje de la unidad, debe instalarse un disyuntor. Sin el disyuntor, existe peligro de descarga eléctrica. 	
	<ul style="list-style-type: none"> • No instale la unidad en las proximidades de un lugar en el que haya gas inflamable. La unidad exterior puede incendiarse si hay fugas de gas inflamable en el entorno. 	 PROHIBICIÓN
	<ul style="list-style-type: none"> • Asegúrese de que el agua circule sin obstáculos cuando instale el tubo de desagüe. 	
	<ul style="list-style-type: none"> • Asegúrese de utilizar una alimentación de corriente de 220 V-240 V monofásica. El uso de otras alimentaciones de corriente puede hacer que se sobrecalienten los componentes eléctricos e incluso se incendien. 	 PROHIBICIÓN





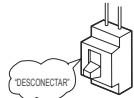









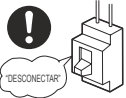

PRECAUCIONES DURANTE CAMBIOS O TAREAS DE MANTENIMIENTO

⚠ ADVERTENCIA	<ul style="list-style-type: none"> • Si se produce alguna situación anómala (por ejemplo, olor a quemado), deje de utilizar la unidad y desconecte el disyuntor. Póngase en contacto con su agente. Si continúa utilizando la unidad en una situación anómala, pueden producirse averías, cortocircuitos o incendios. 	 "DESCONECTAR"
	<ul style="list-style-type: none"> • Póngase en contacto con su agente para las tareas de mantenimiento. Un mantenimiento incorrecto realizado por usted mismo puede provocar descargas eléctricas e incendios. 	
	<ul style="list-style-type: none"> • Póngase en contacto con su agente si necesita retirar y volver a instalar la unidad. Puede producirse una descarga eléctrica o un incendio si retira y vuelve a instalar la unidad usted mismo de forma incorrecta. 	

PRECAUCIONES DURANTE EL USO

⚠ ADVERTENCIA	<ul style="list-style-type: none"> • Por su salud, evite estar expuesto a la corriente de aire durante períodos muy prolongados. 	 PROHIBICIÓN
	<ul style="list-style-type: none"> • No ponga objetos como finas varillas en el panel de extracción de aire o en el lado de succión, ya que la alta velocidad del ventilador en el interior puede provocar una situación de peligro. 	 PROHIBICIÓN
	<ul style="list-style-type: none"> • No use ningún conductor como hilo fusible, ya que se podría provocar un accidente fatal. 	 PROHIBICIÓN
	<ul style="list-style-type: none"> • Durante las tormentas, desconecte el enchufe de la toma de corriente y el disyuntor. 	 "DESCONECTAR"
	<ul style="list-style-type: none"> • Evite la presencia de pulverizadores y otros combustibles en el radio de un metro de las salidas de aire de las unidades interior y exterior. La presión interna del envase del pulverizador podría aumentar como consecuencia del aire caliente, provocando un reventón. 	 PROHIBICIÓN

PRECAUCIONES DURANTE EL USO

	<ul style="list-style-type: none"> Este aparato de aire acondicionado está diseñado solo para uso residencial. No lo utilice para conservar alimentos, animales, plantas, máquinas de precisión, obras de arte, medicinas o productos similares. 	
	<ul style="list-style-type: none"> El producto debe utilizarse de acuerdo con la especificación del fabricante y no se le dará ningún otro uso. 	 PROHIBICIÓN
	<ul style="list-style-type: none"> No intente utilizar la unidad con las manos húmedas, ya que podría sufrir un accidente fatal. 	 NO HUMEDECER
	<ul style="list-style-type: none"> Cuando utilice la unidad con equipos térmicos, ventile regularmente la estancia para evitar la insuficiencia de oxígeno. 	 CUMPLA ESTRICTAMENTE LAS PRECAUCIONES
	<ul style="list-style-type: none"> No dirija el aire frío que sale del panel del aire acondicionado directamente hacia aparatos calentadores domésticos, ya que podría afectar a su rendimiento (por ejemplo una tetera eléctrica, horno, etc.). 	 PROHIBICIÓN
	<ul style="list-style-type: none"> Asegúrese de que el marco de montaje exterior esté siempre estable, firme y sin defectos. En caso contrario, la unidad exterior puede desplomarse, con el consiguiente peligro. 	 PROHIBICIÓN
	<ul style="list-style-type: none"> No lave el aparato con agua ni coloque un envase con agua, por ejemplo, un jarrón, sobre la unidad interior. Podrían existir fugas eléctricas y producirse una descarga eléctrica. 	 PROHIBICIÓN
	<ul style="list-style-type: none"> No coloque plantas ni animales directamente debajo de la corriente de aire, ya que es malo para ellos. 	 PROHIBICIÓN
	<ul style="list-style-type: none"> Asegúrese de detener el funcionamiento con el mando a distancia y apague el disyuntor durante la limpieza, ya que el ventilador de alta velocidad del interior de la unidad podría provocar una situación de peligro. 	 DESCONECTAR
 PRECAUCIÓN	<ul style="list-style-type: none"> Desconecte el disyuntor si la unidad no va a utilizarse durante un período prolongado. 	 DESCONECTAR
	<ul style="list-style-type: none"> No se suba a la unidad exterior ni ponga objetos sobre ella. 	 PROHIBICIÓN
	<ul style="list-style-type: none"> Cuando utilice la unidad con la puerta y las ventanas abiertas (la humedad de la estancia siempre es superior al 80 %), y con el deflector de aire orientado hacia abajo o moviéndose automáticamente durante un largo período de tiempo, se condensará agua en el deflector de aire y goteará ocasionalmente. Esto puede dañar sus muebles. Por lo tanto, no utilice el aparato en estas condiciones durante un largo período de tiempo. 	 PROHIBICIÓN
	<ul style="list-style-type: none"> Si la cantidad de calor de la habitación es superior a la capacidad de refrigeración o calefacción de la unidad (por ejemplo: entran más personas en la estancia, uso de equipos de calefacción etc.), no se podrá alcanzar la temperatura preestablecida de la estancia. 	 PROHIBICIÓN
	<ul style="list-style-type: none"> La limpieza de la unidad interior deberá realizarla solo personal autorizado. Consulte a su agente de ventas. El uso de un detergente comercial o similar puede dañar las partes plásticas o atascar la tubería de desagüe, haciendo que el agua gotee, con el consiguiente riesgo de descargas eléctricas. 	 PROHIBICIÓN
	<ul style="list-style-type: none"> No rocíe pesticidas, aerosoles inflamables, desodorantes, agentes antibacterianos, etc. en las unidades interiores, pues pueden provocar incendios, deformaciones, fugas de refrigerante o fugas de agua. 	 PROHIBICIÓN
	<ul style="list-style-type: none"> No toque la salida de aire, la superficie inferior ni la aleta de aluminio de la unidad exterior. Podrían causarle lesiones. 	 NO TOCAR
	<ul style="list-style-type: none"> No toque la tubería de refrigerante ni la válvula de conexión. Podría sufrir quemaduras. 	 NO TOCAR
	<ul style="list-style-type: none"> No deben utilizar este dispositivo niños o personas con capacidades físicas, sensoriales o mentales reducidas, o que carezcan de experiencia y conocimientos, a menos que se les proporcione supervisión o formación. Es preciso vigilar a los niños para que no jueguen con el dispositivo. 	

ESPAÑOL

Rango de funcionamiento

Modo de funcionamiento	Refrigeración/Deshumidificación	Calefacción
Temperatura exterior	De -10 a 46 °C	De -15 a 21 °C

Nombres y funciones de cada pieza

Unidad interior

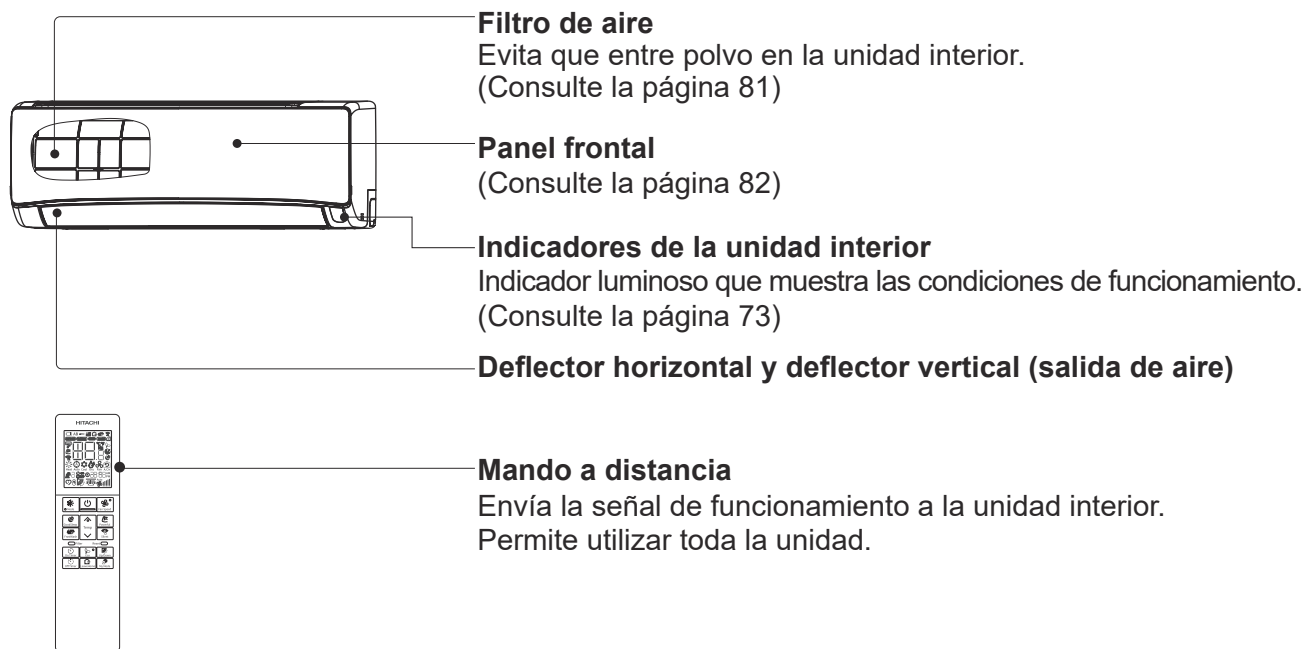

Nombre del modelo y dimensiones

MODELO	ANCHURA (mm)	ALTURA (mm)	FONDO (mm)
RAK-DJ18PHAE, RAK-DJ25PHAE RAK-DJ35PHAE, RAK-DJ50PHAE	780	280	222

Nombres y funciones de cada pieza

Indicadores de la unidad interior



Indicador luminoso de funcionamiento (amarillo)

El indicador luminoso se enciende durante el funcionamiento.

El indicador luminoso de funcionamiento parpadeará en los siguientes casos, en modo de calefacción.

(1) Durante la calefacción previa

Durante unos dos o tres minutos después de la puesta en marcha.

(2) Durante el descarche

El descarche se realizará, aproximadamente, cada hora cuando se forme escarcha en el intercambiador de calor de la unidad exterior, con una duración de entre cinco y diez minutos.

Indicador del temporizador (naranja)

Este indicador luminoso se enciende cuando el temporizador está activado.

Indicador luminoso de Wi-Fi (azul)

Indicador luminoso de la función de limpieza (verde)

Este indicador luminoso se usa para la función FrostWash, la protección Mold Guard (Antimoho) y la señal de filtro.

Interruptor temporal

Utilice este interruptor para poner en marcha y detener el aparato cuando el mando a distancia no funcione.

- Al pulsar el interruptor temporal, el funcionamiento tendrá lugar en modo automático.
- Cuando el aparato funcione usando el interruptor temporal tras apagarlo y encenderlo de nuevo, lo hará en modo automático.

⚠ PRECAUCIÓN

Desconecte el disyuntor si la unidad no va a utilizarse durante un período prolongado.

☆ Si la alimentación permanece conectada y la unidad no está en funcionamiento, el circuito de control continúa consumiendo una pequeña cantidad de energía. Para ahorrar energía, desconecte el interruptor de encendido (o el disyuntor, si la alimentación proviene de la unidad exterior).

■ Colocación de los filtros purificadores de aire (accesorios) en el marco del filtro.

- Acople los filtros purificadores de aire al compartimento C en la posición designada.
- La capacidad de refrigeración se verá ligeramente reducida, y la velocidad de enfriamiento será más lenta, si se usan filtros purificadores de aire.
- Los filtros purificadores de aire no son lavables. Recomendamos limpiarlos con aspiradora. Pueden utilizarse durante 1 año. Cuando desee renovarlos, consulte a su agente de ventas.

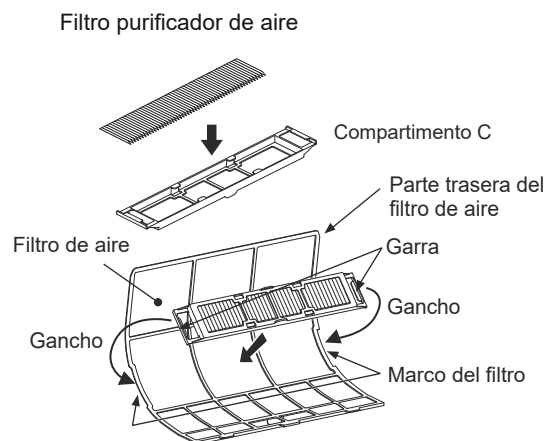

Manejo del aire acondicionado con un smartphone

Módulo airCloud Home integrado

airCloud Home es una solución basada en la nube que permite controlar de forma remota el sistema de aire acondicionado Hitachi con un smartphone. Con el smartphone, puede manejar el aire acondicionado y comprobar su estado de funcionamiento aunque no esté en casa.

Servidor dedicado de la aplicación airCloud Home

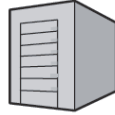

Se envía la operación desde el smartphone al aire acondicionado. Además, enviamos el estado del aire acondicionado al smartphone del cliente.

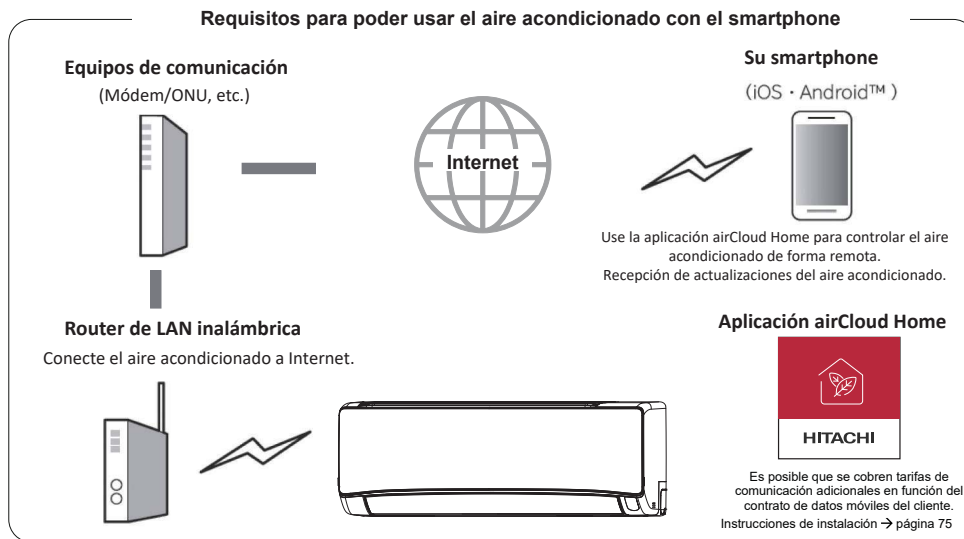

Requisitos para usar el servicio

Entorno de Internet en el hogar

- Para utilizar el servicio, ADSL FTTH (fibra óptica)/CATV (TV por cable) y otros servicios de Internet, se requiere una línea de banda ancha que haga posibles las comunicaciones. No está disponible para líneas telefónicas ordinarias.
- Para obtener información sobre la conexión a Internet, póngase en contacto con su proveedor u operador. Consulte su contrato.
- Los gastos de comunicación por Internet son responsabilidad del cliente.

Smartphone

- iOS (iPhone, etc.) 10.0/Android 8.0 o posterior (a fecha de diciembre de 2021)
- Para confirmar la versión del sistema operativo, consúltela en su smartphone o póngase en contacto con el fabricante del smartphone.
- Asegúrese de poder conectarse al router de red LAN inalámbrica.
- No se garantiza que las tabletas funcionen.

Router de LAN inalámbrica

(En adelante, el router)

- Utilice un router que admita la banda de 2,4 GHz.
- Por seguridad, asegúrese de utilizar un router en el que se pueda configurar el método de cifrado WPA2 o WPA (ya sea TKIP o AES). Recomendamos el método de cifrado WPA2 (AES). Para obtener información sobre el procedimiento de configuración, consulte el manual de instrucciones del router.
- No se pueden utilizar routers que solo admitan WEP.
- No se garantiza que los routers móviles funcionen.

Configuración inicial

Instale la aplicación airCloud Home en su smartphone

1) Busque la aplicación airCloud Home.

- Para modelos Android: abra Google Play.
Android es una marca comercial registrada de Google LLC.
- Para modelos iOS (iPhone): abra App Store.
iPhone es una marca comercial registrada de Apple Inc.

2) Realice la instalación siguiendo las instrucciones de la pantalla.

- Para utilizar la aplicación dedicada, debe leer y aceptar los Términos de servicio.
- La aplicación dedicada es gratuita. Sin embargo, para descargarla, es posible que se cobren tarifas de comunicación adicionales en función del contrato de datos de Internet del cliente.
- Los nombres y los iconos de las aplicaciones dedicadas corresponden a septiembre de 2021. Puede que cambien al actualizar la aplicación.

Notas:

- El primer usuario registrado se convierte en administrador de grupo de forma predeterminada. Se encarga de administrar a los demás usuarios y de establecer sus derechos de acceso.
- Para usar la aplicación con varios usuarios, el usuario registrado debe invitar a los demás a registrarse.

Notas sobre la red LAN inalámbrica

! ADVERTENCIA

- **No active las funciones remotas cerca de personas con desfibriladores o marcapasos cardíacos.**

Si se encuentran demasiado cerca, las ondas de radio pueden afectar al funcionamiento de marcapasos y otros dispositivos.

Uso de la banda de frecuencias

En la banda de frecuencias utilizada por este aire acondicionado, además de equipos industriales, científicos y médicos como hornos microondas, funcionan las estaciones de radio privadas de identificación de objetos móviles (que requieren licencia), las estaciones de radio específicas de baja potencia (que no requieren licencia) y las estaciones de radioaficionados (que requieren licencia).

1. Antes de usar este aire acondicionado, asegúrese de que no haya estaciones de radio locales de identificación de objetos móviles, de baja potencia específicas ni de radioaficionados funcionando en las proximidades.
2. Si se produce alguna interferencia de radio dañina entre el aire acondicionado y la estación de radio de identificación de objetos móviles, deje de usar las ondas de radio de inmediato y póngase en contacto con el equipo local de asistencia técnica de Johnson Controls-Hitachi Air Conditioning (en adelante, JCH) para consultar las medidas oportunas para evitarlo.
3. Además, si tiene algún problema, como una interferencia de radio dañina entre el aire acondicionado y la estación de radio de baja potencia especificada para identificar objetos en movimiento o estaciones de radioaficionado, póngase en contacto con el equipo local de asistencia técnica de JCH.

Cómo usar la frecuencia

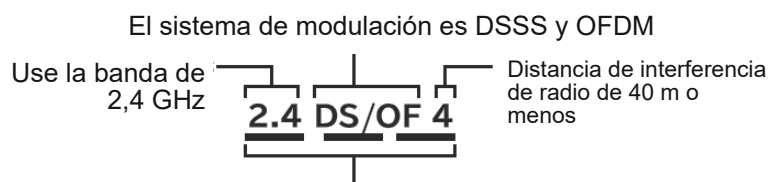

Significa que se puede utilizar toda la banda de 2,400 GHz a 2,4835 GHz y evitar la banda del dispositivo de identificación de objetos móviles.

Certificación de equipos

Este aire acondicionado lleva integrado un dispositivo inalámbrico cuyo diseño de construcción se ha aprobado según la Ley de radio japonesa, por lo que no requiere una licencia de estación inalámbrica. Sin embargo, dicha Ley de radio prohíbe las acciones siguientes.

- Desmontar o modificar el dispositivo inalámbrico.
- Retirar la placa de identificación de la unidad principal.
- Borrar cualquier indicación de la placa de identificación de la unidad principal.

Medidas de seguridad

- Dado que la red LAN inalámbrica transmite y recibe mediante ondas de radio, existe el riesgo de acceso no autorizado. Adopte medidas de seguridad para el router de LAN inalámbrica (en adelante, el router) para garantizar la seguridad de los datos.
Tenga en cuenta que JCH no asume ninguna responsabilidad si se produce algún problema por no haber implementado medidas de seguridad.
- Recomendamos establecer una contraseña (clave de cifrado) para el router, que deberá tener entre 8 y 63 caracteres.
(Consulte el manual de instrucciones del router para conocer la limitación del número de caracteres).
Cuando cambie la contraseña (clave de cifrado) del router, debe cambiar la misma contraseña también en la aplicación airCloud Home.

Acerca del firmware

- Este aire acondicionado tiene la función de conectarse a nuestro servidor a través de Internet y de actualizar automáticamente el firmware a la última versión. Durante la actualización, la comunicación inalámbrica puede interrumpirse y las comunicaciones pueden cortarse o ser lentas.
- No analice ni modifique el firmware.

Restricciones de uso

Tenga en cuenta las siguientes restricciones de uso.

JCH no será responsable en caso de incumplimiento de las restricciones ni de ningún daño incidental que resulte del uso o la imposibilidad de usar el aire acondicionado.

- No se conecte a redes inalámbricas para las que no tenga derechos de uso. Durante la búsqueda automática del entorno de red inalámbrica, pueden aparecer redes inalámbricas no autorizadas (*SSID) para cuyo uso no tenga permiso.
* SSID es el nombre que identifica cada red LAN inalámbrica específica. Si este SSID coincide en ambos dispositivos, la comunicación es posible.
- No lo utilice en lugares donde puedan producirse campos magnéticos, electricidad estática o interferencias de radio.
Si se usa cerca de los siguientes dispositivos, la comunicación puede interrumpirse o la velocidad puede disminuir.
 - Hornos microondas en funcionamiento
 - Dispositivos compatibles con Bluetooth
 - Otros dispositivos de LAN inalámbrica (cámaras web inalámbricas, equipos informáticos, etc.) excepto el router (router de LAN inalámbrica) que se comunica con este aire acondicionado.
- Si hay objetos metálicos o paredes de acero u hormigón armado entre la unidad y el router, la señal de comunicación puede sufrir interferencias, lo que provocaría una pérdida de comunicación y, por lo tanto, impediría controlar la unidad desde la aplicación.
- Si necesita asistencia técnica, póngase en contacto con su instalador o distribuidor local.
Enlace del sitio web: www.hitachiaircon.com

Información sobre el uso de redes LAN inalámbricas

- El aire acondicionado se puede manejar desde un lugar en el que este no sea directamente visible. Por lo tanto, puede darse la situación de que, por ejemplo, una persona que se encuentre en la habitación lo encienda y otra que esté fuera, lo apague. Especialmente cuando haya bebés, niños, ancianos, enfermos o personas con discapacidad en el interior, utilícelo cuando haya cerca una persona que pueda manejarlo. Además, antes de usarlo, asegúrese de conocer la situación de la estancia antes de accionarlo.
- El smartphone y el aire acondicionado usan Internet para comunicar datos a través de nuestro servidor. Por lo tanto, debido al estado de la línea de comunicación de la compañía o proveedor de telefonía móvil, la configuración del router o las interrupciones del servicio debidas al mantenimiento del servidor airCloud Home, puede que la comunicación de datos no sea posible y que el sistema no se accione o lo haga con retraso.
- Después de conectar el aire acondicionado al router, puede establecer la comunicación de datos. Al usarla, incurrirá en los cargos de Internet de banda ancha y del proveedor de red de su smartphone según su contrato de cliente.
- Si el aire acondicionado permanece sin funcionar durante mucho tiempo o si la red de Internet doméstica se desconecta por completo, es aconsejable inicializar el módulo airCloud Home y volver a conectarlo.
- No revele a otras personas los valores de SSID o KEY de este aire acondicionado.
- Johnson Controls Air Conditioning garantiza la reparación de este aire acondicionado en ciertas condiciones. Sin embargo, no garantizamos que no vayan a perderse o dañarse los datos almacenados en él.
- Este aire acondicionado almacena información de configuración de red. Cuando se deshaga de este aire acondicionado, inicialice el módulo airCloud Home integrado (consulte en la página 80 cómo reinicializar la configuración de fábrica).
- Los clientes son responsables de resolver las deficiencias de Internet y del entorno inalámbrico doméstico.
- Si usa la aplicación para manejar el aire acondicionado, algunas de las funciones configuradas pueden cancelarse.

ESPAÑOL

Indicación de la etiqueta de SSID y KEY

Los datos de la etiqueta SSID&KEY del módulo airCloud Home integrado en el aire acondicionado se indican aquí para su consulta. Consérvelos en un lugar seguro por si los necesita en el futuro durante el proceso de emparejamiento y anote la ubicación de la instalación (por ejemplo, sala de estar, dormitorio, etc.) en la etiqueta.

El tipo de aire acondicionado es "2", que se asigna a los modelos con módulo airCloud Home integrado.

Ubicación para pegar la etiqueta SSID&KEY	
SSID:	
KEY:	
TIPO: 2	
Ubicación de instalación:	

Acerca de la licencia de software

El software instalado en este aire acondicionado consta de varios módulos de software independientes. El propietario de los derechos de autor (copyright) de cada módulo de software es JCH y un tercero. Este aire acondicionado también contiene módulos de software desarrollados o creados por nosotros, pero este software y los documentos que lo acompañan están sujetos a derechos de propiedad y derechos de propiedad intelectual de JCH. Estos están protegidos por la ley de derechos de autor (copyright) y otras leyes.

Configuración inicial de la aplicación

Instalación de la aplicación

Vaya a Google Play o App Store (dependiendo de su smartphone) y descargue la aplicación “airCloud Home”.

- ✘ Lea y acepte los Términos de uso de la aplicación.
- ✘ La aplicación es gratuita. Se incurrirá en cargos de comunicación por descarga y funcionamiento según el proveedor local de telefonía móvil.
- ✘ Android es una marca comercial registrada de Google LLC.
- ✘ iPhone es una marca comercial registrada de Apple Inc.
- ✘ El código QR es una marca comercial registrada de DENSO WAVE Inc.

Registro en la aplicación

- (1) Haga clic en “Crear cuenta”.
- (2) Introduzca su nombre y haga clic en “Continuar”.
- (3) Introduzca su número de móvil y contraseña, o haga clic en la pestaña “Correo electrónico” e introduzca su dirección de correo electrónico y contraseña; lea los “Términos y condiciones”, marque la casilla de verificación y haga clic en “Continuar”.
- (4) Introduzca el código de verificación que haya recibido y haga clic en “Continuar”.
- (5) Haga clic en “Detectar automáticamente mi ubicación” o introduzca los datos de dirección manualmente y haga clic en “Finalizar”.
- (6) La cuenta se ha creado correctamente.

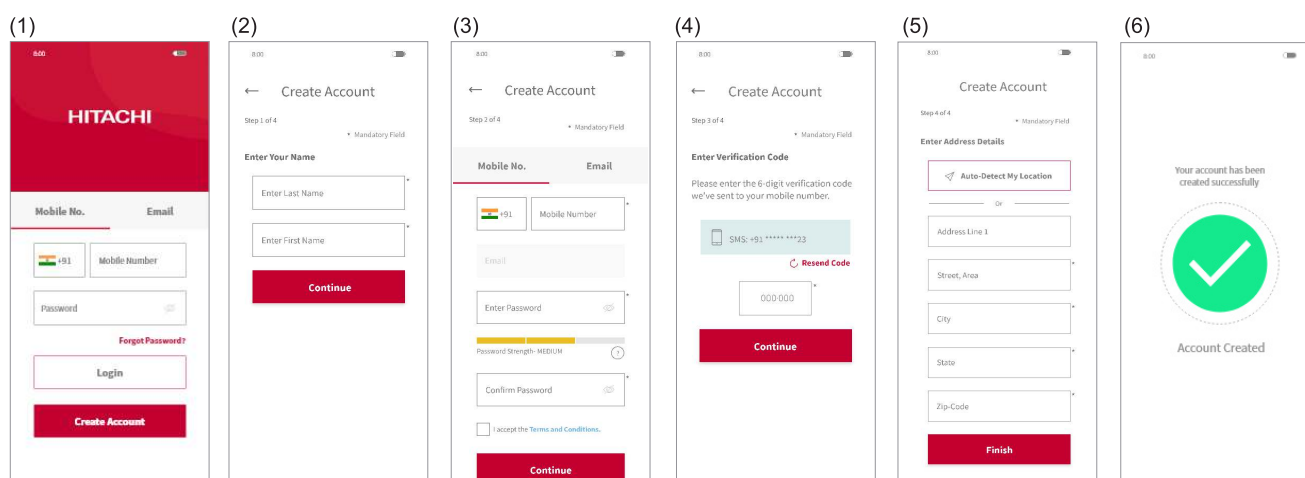

Nota:

El primer usuario registrado puede administrar todos los usuarios y establecer derechos de acceso como propietario de grupo. El propietario de grupo puede invitar a otros a registrarse.

Registro del aire acondicionado y conexión del router

Asegúrese de que el aire acondicionado esté listo para encenderlo; después, siga los pasos indicados debajo para agregar el dispositivo de aire acondicionado a la aplicación.

- (1) Tras registrarse e iniciar sesión en la aplicación, haga clic en “Agregar aire acondicionado” en la pantalla superior.
- (2) Escanee el código QR de la etiqueta SSID & KEY incluida en este manual del usuario o levantando el panel frontal de su aire acondicionado.
- (3) Si el SSID que aparece en la aplicación es su router doméstico, introduzca la contraseña del router doméstico y haga clic en “Siguiete”. De lo contrario, haga clic en “Cambiar red inalámbrica”, seleccione su router doméstico, introduzca la contraseña y haga clic en “Siguiete”.

- (4) En este punto, encienda el aire acondicionado. Una vez que el aire acondicionado esté encendido, o si se reinicializa la configuración interna (de fábrica) con el mando a distancia, entra automáticamente en modo de emparejamiento durante 10 minutos. El LED de WiFi del panel del aire acondicionado (consulte el diagrama en la sección de indicadores de estado) realiza repetidamente un ciclo de tres parpadeos seguidos para indicar que el aire acondicionado está en modo de emparejamiento. El LED de WiFi continuará parpadeando hasta que se logre la comunicación con el router WiFi.

Cuando la operación de reinicialización del módulo airCloud Home se realiza con el mando a distancia, es posible entrar en el modo de emparejamiento sin reiniciar el aire acondicionado.

- (5) Haga clic en “Cambiar red inalámbrica”, seleccione el punto de acceso WiFi del módulo airCloud Home integrado cuyo SSID figura impreso en la etiqueta SSID&KEY incluida y escriba la contraseña (KEY). En la parte superior de la pantalla, haga clic en el icono de flecha hacia la derecha para continuar y conectar su smartphone con el adaptador.
- (6) Espere a que el módulo airCloud Home integrado se conecte al router doméstico. Cuando se establece la comunicación, el LED de WiFi del panel dejará de parpadear y quedará encendido de forma continua.
- (7) Espere a que el smartphone se conecte a la red doméstica. Si el smartphone está conectado a otra red inalámbrica, haga clic en “Cambiar red inalámbrica” y seleccione la red doméstica.
- (8) Asigne un nombre al aire acondicionado registrado. Si asigna un nombre personalizado al aire acondicionado, no será compatible con el altavoz inteligente (integrado con Alexa o Google Assistant); por ello, le recomendamos que seleccione un nombre de la lista predefinida.
- (9) Su aire acondicionado se ha configurado correctamente.

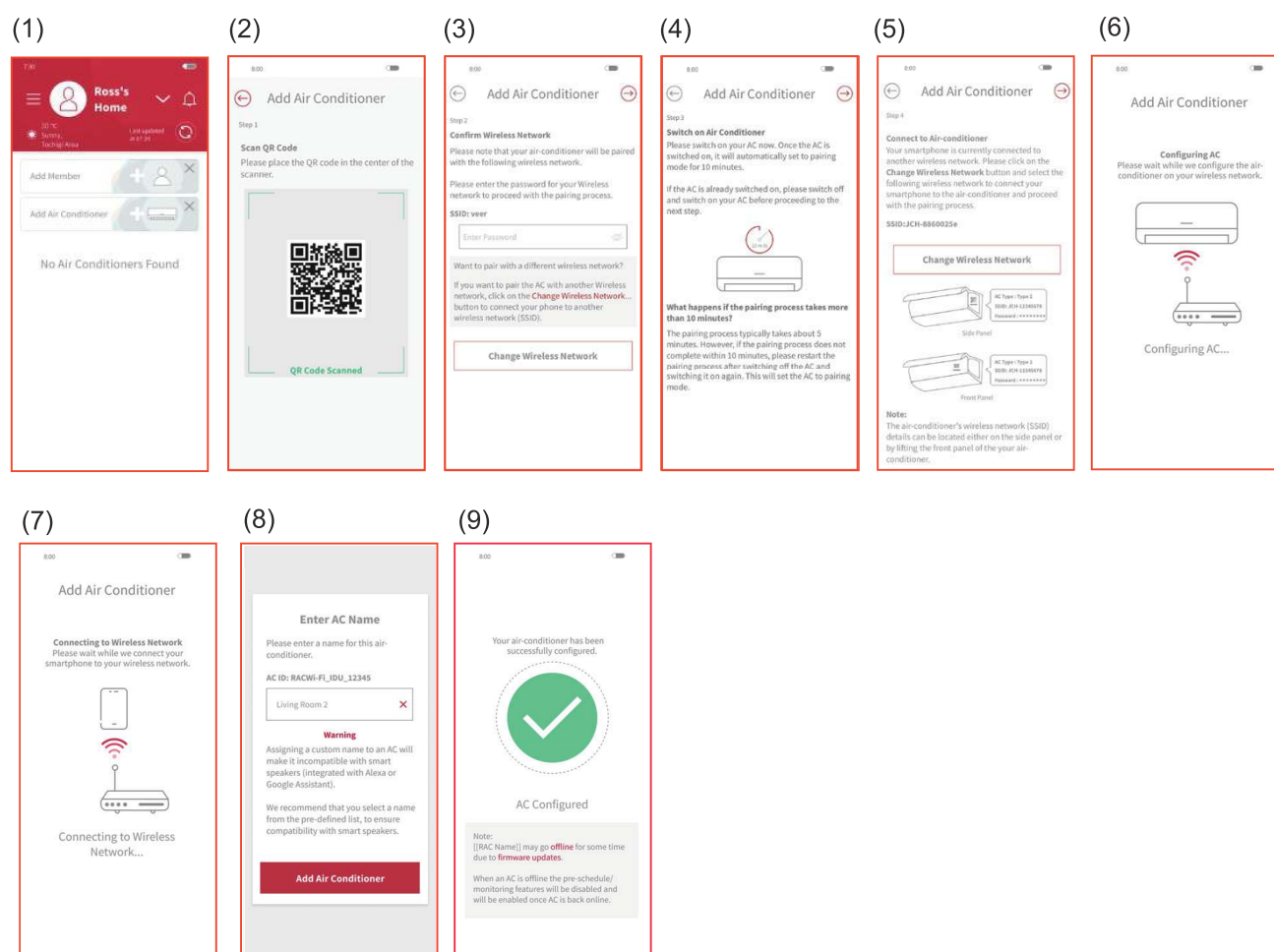

- 1) Si no se logra la comunicación en 10 minutos, siga las instrucciones de la aplicación para repetir el proceso de emparejamiento.
- 2) Si un usuario del grupo ya ha registrado algunas unidades de aire acondicionado, los otros usuarios del mismo grupo también pueden controlar esas unidades.
- 3) Si el aire acondicionado no está configurado con un router, al encender la unidad, esta entra en modo de emparejamiento cada vez durante diez minutos, durante los cuales el indicador de WiFi realiza repetidamente un ciclo de tres parpadeos seguidos.
- 4) Si el aire acondicionado ya está configurado con el router y la detección del router está disponible, al encender la unidad esta omitirá el modo de emparejamiento e intentará conectarse al router.
- 5) Escriba el nombre de SSID del aire acondicionado para continuar con el proceso de emparejamiento si no se puede escanear el código QR.

Inicialización del módulo airCloud Home integrado

Reinicialice la configuración interna (de fábrica) con el mando a distancia.

Tenga en cuenta que la configuración se borrará y será necesario repetir el procedimiento de emparejamiento para utilizar el módulo airCloud Home integrado.

- (1) Pulse simultáneamente las teclas Modo y Temporizador de encendido, con el mando a distancia apuntando hacia la unidad de aire acondicionado.
- (2) Asegúrese de que el LED de WiFi de la unidad interior repita la secuencia de cuatro parpadeos durante unos 20 segundos (el LED se apaga entre cada dos secuencias de 20 segundos).
- (3) Reinicie la unidad (apague la alimentación durante un minuto y vuelva a encenderla) y compruebe que el LED de WiFi parpadee tres veces.
Si el LED de WiFi parpadea tres veces, el modo de emparejamiento se ha activado correctamente y la configuración de fábrica se ha restablecido.

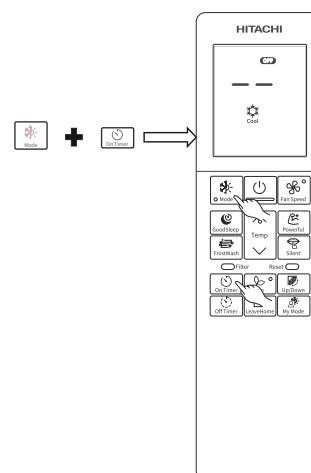

Indicador de estado (el indicador LED puede encenderse mientras el aire acondicionado está apagado)

Indicador luminoso de Wi-Fi	Estado correspondiente
LED apagado	<ul style="list-style-type: none"> • Se ha realizado el proceso de emparejamiento (durante diez minutos) y el router configurado no se ha detectado. • El aire acondicionado no está enchufado. • El módulo airCloud Home integrado y el aire acondicionado no están conectados.
LED encendido	<ul style="list-style-type: none"> • La conexión entre el módulo airCloud Home integrado y el router se ha llevado a cabo. • El funcionamiento se puede dirigir a través de un smartphone.
El LED realiza un ciclo de tres parpadeos seguidos	Esperando a establecer la conexión con el router Wi-Fi mediante el modo AP.
El LED realiza un ciclo de cuatro parpadeos seguidos	El proceso de restauración de la configuración de fábrica ha comenzado.
El LED realiza un ciclo de cinco parpadeos seguidos	Se ha producido un error de comunicación entre el aire acondicionado y el módulo airCloud Home integrado (tiempo de detección del error: aproximadamente 24 minutos).
El LED parpadea cuatro segundos encendido y uno apagado	Se ha producido un error de conexión del router.
El LED parpadea cuatro segundos encendido y tres apagado	Error de conexión a la nube (tiempo de detección del error: aproximadamente 30 minutos).

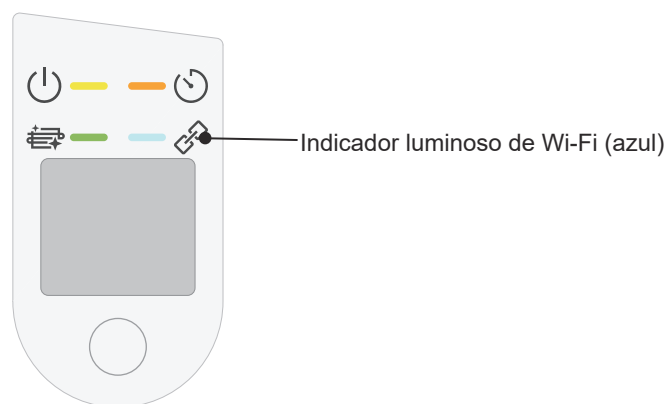

Indicadores de la unidad interior: LED de Wi-Fi

Nota:

Intente apagar o encender el aire acondicionado con el interruptor de red cuando ocurra un error.

* Wi-Fi es una marca comercial o una marca comercial registrada de Wi-Fi Alliance.

Mantenimiento

⚠ PRECAUCIÓN

La limpieza y el mantenimiento deben ser realizados únicamente por personal de servicio cualificado. Antes de limpiar, pare la unidad y desconecte el suministro eléctrico.

1. Filtro de aire

Limpie el filtro una vez cada dos semanas. Al hacerlo, se ahorra en costes de energía. Si el filtro de aire está sucio, el caudal de aire se reduce y, con ello, la capacidad de refrigeración. Asimismo, se escucharán ruidos. Asegúrese de limpiar el filtro siguiendo el procedimiento de más abajo.

PROCEDIMIENTO

1 Abra el panel frontal con cuidado y extraiga el filtro.

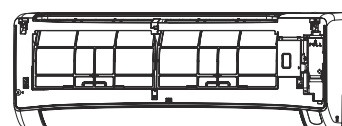

2 Aspire el polvo del filtro de aire con una aspiradora. Si hay demasiado polvo, lave el filtro con detergente y enjuáguelo bien. Después, déjelo secar a la sombra.

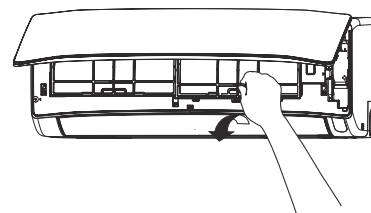

3

- Coloque el filtro con la marca "FRONT" hacia delante, insértelo en la guía y colóquelo como estaba originalmente; a continuación, inserte el gancho en el orificio.
- Tras acoplar los filtros, empuje el panel frontal en las partes con las tres flechas como se muestra en la figura y ciérrelo.

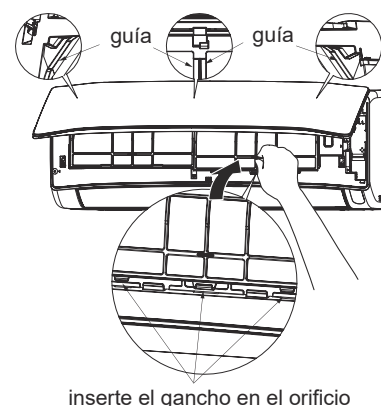

inserte el gancho en el orificio

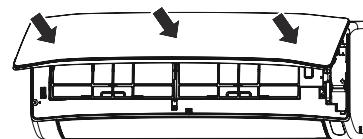

⚠ PRECAUCIÓN

- No se debe lavar con agua caliente a más de 40 °C. El filtro podría encogerse.
- Al lavar el filtro, no lo presione con fuerza, no lo doble demasiado ni use un cepillo. El filtro podría romperse.
- Cuando lo seque, sacúdalo para eliminar la humedad completamente y séquelo a la sombra; no lo exponga directamente a la luz del sol. El filtro podría encogerse.
- No utilice la unidad sin filtro. Si continúa, podría provocar una avería.

2. Limpieza del panel frontal

- Retire el panel frontal y lávelo con agua limpia. Lávelo con una esponja suave. Tras utilizar detergente neutro, enjuáguelo a fondo con agua limpia.
- Cuando no se extraiga el panel frontal, límpielo con un paño suave seco. Limpie el mando a distancia minuciosamente con un paño suave seco.
- Seque a fondo los restos de agua. Si queda agua en los indicadores luminosos o en el receptor de señal de la unidad interior, pueden producirse problemas.

Método de extracción del panel frontal.

Asegúrese de sujetar el panel frontal con ambas manos para desacoplarlo y acoplarlo.



Extracción del panel frontal

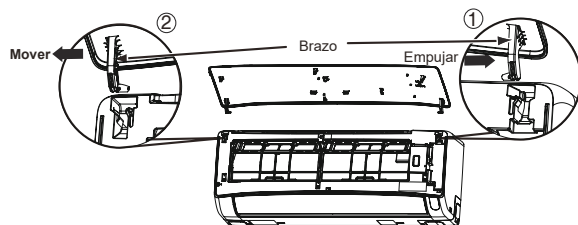

1. Empuje hacia afuera el extremo del brazo lateral derecho para soltar la lengüeta.
2. Mueva hacia afuera el brazo lateral derecho para soltar la lengüeta izquierda y, a continuación, tire del panel hacia usted.

Colocación del panel frontal

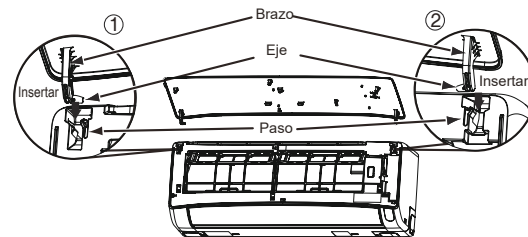

1. Introduzca el eje del brazo izquierdo por el paso de la unidad en el orificio.
2. Introduzca con firmeza el eje del brazo derecho por el paso de la unidad en el orificio.
3. Asegúrese de que el panel frontal está acoplado de forma segura y, a continuación, ciérrelo.

⚠ PRECAUCIÓN

- No salpique ni dirija agua hacia el cuerpo de la unidad cuando la limpie, ya que puede provocar un cortocircuito.
- Nunca utilice agua caliente (a más de 40 °C), benceno, gasolina, ácido, disolvente ni un cepillo, ya que podrían dañarse el revestimiento y la superficie plástica.



3. Mantenimiento al principio de un período de inactividad prolongado

- Haga funcionar la unidad en el modo  (VENTILADOR), con el ventilador en velocidad superalta durante aproximadamente medio día (en un día con buen tiempo) y seque totalmente la unidad.
- Desconecte el enchufe de alimentación o el disyuntor.

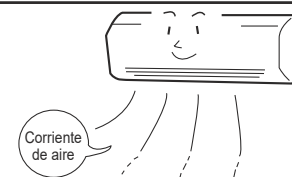

Información

Capacidades

Capacidad de calefacción

- Este aparato de aire acondicionado utiliza un sistema de bomba de calor que absorbe el calor exterior y lo transfiere a la habitación que se desea calentar. A medida que la temperatura ambiente baja, se reduce la capacidad de calefacción. En tal situación, el inversor funciona para incrementar la velocidad del compresor y evitar que se reduzca la capacidad de producir calor de la unidad. Si la unidad sigue sin calentar lo suficiente, pueden utilizarse otros aparatos de calefacción para aumentar su rendimiento.
- Este aire acondicionado ha sido diseñado para calentar una habitación completa, por lo que puede pasar algún tiempo antes de que usted sienta el calor. Se recomienda utilizar el temporizador para un calentamiento previo de la habitación antes de la hora deseada.

PRECAUCIÓN

No utilice una estufa ni ningún otro aparato de altas temperaturas cerca de la unidad interior.



PROHIBICIÓN

Capacidades de refrigeración y deshumidificación

- Si el calor presente en una habitación supera la capacidad de refrigeración de la unidad (por ejemplo, si hay muchas personas en la habitación o si se están utilizando otros aparatos calefactores), quizás no se pueda alcanzar la temperatura preajustada para la estancia.

Información sobre el refrigerante

- Para obtener información sobre la carga de refrigerante, consulte el manual de instalación de la unidad exterior o la etiqueta de especificaciones.

Inspección periódica

COMPRUEBE LOS SIGUIENTES PUNTOS CADA SEIS MESES O ANUALMENTE. PÓNGASE EN CONTACTO CON SU DISTRIBUIDOR SI NECESITA AYUDA.

1		ADVERTENCIA	Compruebe si el cable de puesta a tierra de la unidad está conectado correctamente. Si el cable de puesta a tierra está desconectado o defectuoso, podría provocar una avería en la unidad o riesgo de descarga eléctrica.
2		ADVERTENCIA	Compruebe si el bastidor de montaje se ha oxidado en exceso o si la unidad exterior se ha inclinado o está inestable. Podría desplomarse o caer y causar lesiones.

Servicio de postventa y garantía

Al solicitar un servicio, compruebe los siguientes puntos.

ESTADO	COMPRUEBE LOS SIGUIENTES PUNTOS
<p>Si el mando a distancia no transmite señales.</p> <p>La pantalla del mando a distancia está en blanco o la pantalla LCD se reinicia al pulsar cualquier botón y la unidad de aire acondicionado no responde.</p>	<ul style="list-style-type: none"> • ¿Hay que sustituir las pilas? • ¿La polaridad de las pilas insertadas es correcta?
<p>Si no funciona.</p>	<ul style="list-style-type: none"> • ¿El fusible está bien? • ¿La tensión es muy alta o baja? • ¿Está conectado el disyuntor? • ¿Está insertado el enchufe de alimentación? • ¿Está sufriendo algún corte de energía?
<p>Si no enfría bien.</p> <p>Si no calienta bien.</p>	<ul style="list-style-type: none"> • ¿El filtro del aire está bloqueado con polvo? • ¿La temperatura ajustada es la adecuada? • ¿Se han ajustado los deflectores de aire horizontales en las posiciones correctas según el modo de funcionamiento? • ¿Están bloqueadas las entradas o las salidas de aire de las unidades interior y exterior? • ¿La velocidad del ventilador está en modo "LENTO" o "SILENCIOSO"?

Operación FrostWash

La operación FrostWash no se inicia	No se lava cuando la temperatura exterior es inferior a aproximadamente 1 grado Celsius o superior a 43 grados Celsius. No se lava cuando la humedad de la habitación es del 30 % o menos o del 70 % o más. Cuando el FrostWash se activa desde el mando a distancia, no se lleva a cabo si la temperatura de la estancia es menor que unos 10 grados Celsius o mayor que unos 32 grados Celsius.
	Con el fin de proteger el producto, el FrostWash no vuelve a funcionar dentro de los 60 minutos posteriores al final del ciclo.
Suenan ruidos durante la operación de FrostWash	Los sonidos se deben a la dilatación y contracción de la máquina a causa de los cambios de temperatura cuando las aletas del intercambiador de calor se congelan y descongelan.
 (indicador luminoso de la función de limpieza) parpadea	Durante diez segundos, se repite un ciclo de parpadeo con un segundo encendido y un segundo apagado, cuando el FrostWash no se puede activar con el mando a distancia por los siguientes motivos: <ul style="list-style-type: none"> · El aire acondicionado está en funcionamiento. · La temperatura del aire exterior, la temperatura de la habitación y la humedad de la estancia no son adecuadas para la operación de FrostWash. · No han transcurrido más de 60 minutos desde que finalizó la operación de FrostWash anterior.
	Durante quince segundos, se repite un ciclo de parpadeo con cuatro segundos encendido y un segundo apagado, cuando la operación de FrostWash no se ha realizado desde hace mucho tiempo. → Utilice el mando a distancia para activar el FrostWash.

Operación Mold Guard (Antimoho)

La operación antimoho no se inicia	Si el funcionamiento del aire acondicionado se detiene después de la operación de calefacción, la operación antimoho no funcionará. Si el aire acondicionado ha estado funcionando en modo de refrigeración y secado, incluido el modo automático, durante menos de diez minutos, la operación antimoho no se iniciará aunque el aire acondicionado esté en modo apagado. Si el funcionamiento del aire acondicionado se detiene mediante el temporizador de apagado o el temporizador de sueño reparador, la operación antimoho no funcionará. Si el temporizador de encendido está configurado y la hora de encendido está prevista para dentro de unas dos horas, la operación antimoho no funcionará.
Durante la operación antimoho	 (indicador luminoso de la función de limpieza) se enciende en la unidad interior mientras la operación antimoho está en marcha. Si la operación antimoho se detiene en el punto intermedio, el indicador de señal de filtro y FrostWash se apagará.
Notas	El deflector horizontal permanece abierto. La temperatura o la humedad de la estancia pueden aumentar. Según la situación, la operación antimoho puede funcionar con el modo de ventilación. Si hay una ventana cerca de la unidad interior, el agua podría condensarse en la ventana durante la operación antimoho. Si es preciso, cancele la operación antimoho. Después de la operación de FrostWash, el agua contenida en la unidad interior se evapora y, según las condiciones de la habitación, puede emitirse en forma de vapor. Esto no es una avería. Si es preciso, cancele la operación antimoho.

■ Las circunstancias siguientes no indican una avería de la unidad.

En el funcionamiento con calefacción, el indicador parpadea y la corriente de aire se detiene	<Inicio del funcionamiento> La unidad se está preparando para expulsar aire caliente. Espere. <En funcionamiento> La unidad exterior se está desescarchando. Espere.
Sonidos sibilantes o de gas	Ruido del flujo del refrigerante en el tubo o en la válvula generado cuando se ajusta el caudal.
Ruido chirriante	Ruido generado cuando el aparato se expande o se contrae debido a cambios de temperatura.
Ruido de crujido	Ruido generado cuando cambia la velocidad del ventilador de la unidad interior, por ejemplo, al iniciar el funcionamiento.
Ruido de clic	Ruido de la válvula motorizada cuando se pone en marcha el aire acondicionado.

Ruido de borboteo	Ruido del ventilador al aspirar el aire presente en el tubo de desagüe y expulsar el agua de deshumidificación acumulada en el recipiente de condensación de agua. Para obtener más información, consulte a su agente de ventas.
Cambio del ruido de funcionamiento	Cambios en el ruido de funcionamiento debidos a variaciones de potencia por las condiciones de la estancia.
Emisión de niebla	La niebla se genera cuando el aire acondicionado enfría de forma repentina el aire de la habitación.
Vapor emitido desde la unidad exterior	El agua generada durante el descarche se evapora y se produce vapor.
Olores	Se deben a que los olores y las partículas de humo, alimentos, cosméticos, etc. presentes en el aire de la habitación se adhieren a la unidad y se vuelven a expulsar a la habitación.
La unidad exterior sigue funcionando aunque la operación se detenga.	Está activado el descarche (cuando se detiene la operación de calefacción, el microordenador comprueba la escarcha acumulada en la unidad exterior y ordena a la unidad que ejecute el descarche automático, si es necesario).
El indicador luminoso de funcionamiento parpadea.	Indica que la unidad se está precalentando o está realizando el descarche. El indicador luminoso continúa parpadeando mientras el circuito de protección o el sensor de precalentamiento funcionan cuando la unidad se detiene durante el precalentamiento y luego se reinicia, o bien cuando el modo de funcionamiento cambia de refrigeración a calefacción.
No se alcanza el ajuste de temperatura	En función del número de personas que se encuentran en la estancia y de las condiciones interiores y exteriores, es posible que la temperatura real de la estancia difiera ligeramente del valor del mando a distancia.

- Si tras las inspecciones mencionadas la unidad sigue sin funcionar normalmente, desactive el disyuntor y póngase en contacto de inmediato con el agente de ventas.

Póngase en contacto con el agente de ventas de inmediato si se producen las circunstancias siguientes



- El disyuntor se apaga o el fusible se funde con frecuencia.
- El funcionamiento del interruptor no es estable.
- Se han introducido accidentalmente elementos extraños o agua en el interior de la unidad.
- El cable de alimentación se calienta en exceso o el material aislante está roto o deteriorado.
- El indicador del temporizador de la unidad interior parpadea.

(Dado que la naturaleza del fallo se puede identificar en función del ciclo de parpadeo, compruebe cuál es el ciclo de parpadeo antes de desconectar el disyuntor.)



Notas

- Durante el funcionamiento silencioso o al detener la unidad, ocasionalmente pueden producirse las siguientes circunstancias, aunque no indican ninguna anomalía.
 - (1) Leve ruido de circulación de refrigerante en el ciclo de refrigeración.
 - (2) Leve ruido de fricción de la carcasa del ventilador que se enfría y, a continuación, se calienta gradualmente cuando se detiene el funcionamiento.
- Posiblemente emanará un olor del aparato de aire acondicionado a causa de los diferentes olores emitidos por humo, los alimentos, cosméticos, etc. que se adhieren al aparato. Por ese motivo, el filtro de aire y el evaporador se deben limpiar de forma periódica para reducir el olor.

- Póngase en contacto con su agente de ventas inmediatamente si el aire acondicionado sigue sin funcionar normalmente tras las inspecciones anteriores. Indíquelo el modelo de la unidad, el número de producción y la fecha de instalación. Asimismo, infórmele acerca de la avería.

Tenga en cuenta lo siguiente:

Al encender el equipo (sobre todo si la iluminación de la estancia está atenuada) puede producirse una mínima fluctuación de la intensidad. Esto carece de importancia. Deben respetarse las condiciones de las empresas locales de suministro de electricidad.

HITACHI

Aparelho de ar condicionado de tipo split

Unidade interior



MODELO

RAK-DJ18PHAE
RAK-DJ25PHAE
RAK-DJ35PHAE
RAK-DJ50PHAE

PORTUGUÊS

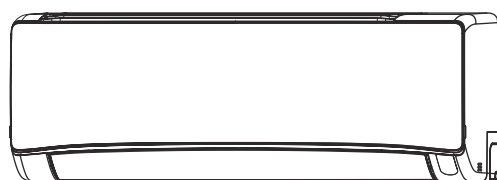

RC-AGU1EA0G



RAK-DJ18PHAE
RAK-DJ25PHAE
RAK-DJ35PHAE
RAK-DJ50PHAE

Manual de instruções

Pág. 86~102

Leia este manual na íntegra para obter um desempenho ideal e assegurar anos de funcionamento sem problemas.

Este aparelho de ar condicionado destina-se apenas a utilização residencial.
Não o utilize para a conservação de alimentos, animais, plantas, máquinas de precisão, obras de arte, medicamentos ou similares.

PRECAUÇÕES DE SEGURANÇA



Para assegurar a utilização correta do aparelho, leia cuidadosamente a secção "Precauções de segurança" antes de o utilizar.



Este aparelho contém gás R32.

- Dê especial atenção aos sinais de " **▲ Aviso**" e " **▲ Cuidado**". A secção "Aviso" contém informações que, se não forem estritamente respeitadas, poderão causar morte ou ferimentos graves. A secção "Cuidado" contém informações que, se não forem respeitadas, poderão originar consequências graves. Respeite todas as instruções para garantir a segurança.
- Os sinais têm os significados indicados abaixo. (Seguem-se exemplos de sinais.)



Certifique-se de que liga a unidade à terra.



Este sinal na imagem significa uma proibição.



Indica instruções de cumprimento obrigatório.

- Guarde este manual depois de o ler.

PRECAUÇÕES DURANTE A INSTALAÇÃO

▲ AVISO	<ul style="list-style-type: none"> • Não reconstrua a unidade. Caso contrário, existe o risco de fuga de água, avaria, curto-circuito ou incêndio. 	 PROIBIÇÃO
	<ul style="list-style-type: none"> • Solicite a instalação da unidade ao seu agente de vendas ou a um técnico qualificado. Se a unidade não for instalada por um técnico qualificado, existe o risco de fuga de água, curto-circuito ou incêndio. 	
	<ul style="list-style-type: none"> • Utilize uma ligação à terra. Não coloque o cabo de terra perto de tubagens de água ou gás, condutores de para-raios ou cablagens telefónicas. A instalação incorreta do cabo de terra poderá originar choque elétrico ou incêndio. 	 LIGUE O CABO DE TERRA
	<ul style="list-style-type: none"> • Certifique-se de que utiliza tubagem adequada para o R32. Caso contrário, poderão ocorrer danos nos tubos de cobre ou avarias. • Não utilize qualquer outro refrigerante além do indicado na unidade exterior (R32) quando proceder a trabalhos de instalação, deslocação ou reparação. A utilização de outros refrigerantes pode provocar problemas ou danos na unidade, bem como danos pessoais. 	
▲ CUIDADO	<ul style="list-style-type: none"> • Deverá ser instalado um disjuntor, caso o local de montagem do aparelho o exija. A não instalação do disjuntor poderá originar perigo de choque elétrico. 	 PROIBIÇÃO
	<ul style="list-style-type: none"> • Não instale o aparelho perto de um local onde exista gás inflamável. Existe risco de incêndio da unidade exterior se ocorrerem fugas de gás nas suas imediações. 	
	<ul style="list-style-type: none"> • Quando instalar o tubo de drenagem, certifique-se de que a água flui livremente. 	
	<ul style="list-style-type: none"> • Certifique-se de que é utilizada uma fonte de alimentação monofásica de 220 V-240 V. A utilização de outras fontes de alimentação pode provocar o sobreaquecimento de componentes elétricos e resultar em incêndio. 	 PROIBIÇÃO

















PRECAUÇÕES DURANTE AS DESLOCAÇÕES OU A MANUTENÇÃO

▲ AVISO	<ul style="list-style-type: none"> • Se ocorrer uma situação anormal (como cheiro a queimado), interrompa imediatamente o funcionamento do aparelho e desligue o disjuntor. Contacte o seu agente. Se continuar a utilizar o aparelho nessas condições, existe o risco de avaria, curto-circuito ou incêndio. 	 "DESILIGAR"
	<ul style="list-style-type: none"> • Contacte o seu agente para proceder à manutenção. Se a manutenção não for efetuada por um técnico qualificado, existe o risco de choque elétrico e incêndio. 	
	<ul style="list-style-type: none"> • Contacte o seu agente se necessitar de remover e reinstalar o aparelho. Se este não for reinstalado por um técnico qualificado, existe o risco de choque elétrico ou incêndio. 	

PRECAUÇÕES DURANTE O FUNCIONAMENTO

▲ AVISO	<ul style="list-style-type: none"> • A exposição continuada ao fluxo de ar direto poderá ser prejudicial para a saúde. 	 PROIBIÇÃO
	<ul style="list-style-type: none"> • Não coloque objetos como hastes finas no painel do lado da ventilação e aspiração, dado que a elevada velocidade do ventilador no interior pode ser perigosa. 	 PROIBIÇÃO
	<ul style="list-style-type: none"> • Não utilize condutores como fios de fusível. Caso contrário, poderá ocorrer um acidente fatal. 	 PROIBIÇÃO
	<ul style="list-style-type: none"> • Desligue a ficha e o disjuntor durante trovoadas. 	 "DESILIGAR"
	<ul style="list-style-type: none"> • Se existirem latas de spray e outros combustíveis, estes devem estar localizados a mais de 1 metro de distância das saídas de ar, tanto na unidade interior como na exterior. Dado que a pressão interna das latas de spray pode aumentar por ação do ar quente, poderá ocorrer uma rotura. 	 PROIBIÇÃO

PRECAUÇÕES DURANTE O FUNCIONAMENTO

	<ul style="list-style-type: none"> Este aparelho de ar condicionado destina-se apenas a utilização residencial. Não o utilize para a conservação de alimentos, animais, plantas, máquinas de precisão, obras de arte, medicamentos ou similares. 	
	<ul style="list-style-type: none"> Este aparelho deve ser utilizado de acordo com as especificações do fabricante e apenas para a finalidade para a qual foi concebido. 	 PROIBIÇÃO
	 <ul style="list-style-type: none"> Não tente utilizar o aparelho se tiver as mãos molhadas. Caso contrário, poderá ocorrer um acidente fatal. 	NÃO MOLHAR
	<ul style="list-style-type: none"> Quando utilizar o aparelho em conjunto com equipamentos de queima, ventile regularmente a divisão para evitar a insuficiência de oxigénio. 	 RESPEITE RIGOROSAMENTE AS PRECAUÇÕES
	 <ul style="list-style-type: none"> Não direcione o ar frio proveniente do aparelho de ar condicionado para aparelhos de aquecimento domésticos (tais como chaleiras elétricas, fornos, etc.). Caso contrário, o funcionamento dos mesmos pode ser afetado. 	PROIBIÇÃO
	<ul style="list-style-type: none"> Confirme que a estrutura de montagem exterior está estável, firme e sem defeitos. Caso contrário, a unidade exterior poderá cair e causar perigo. 	 PROIBIÇÃO
	 <ul style="list-style-type: none"> Não lave o aparelho com água nem coloque recipientes com água, tais como vasos, sobre a unidade interior. Poderá ocorrer uma fuga elétrica e causar choques elétricos. 	PROIBIÇÃO
	<ul style="list-style-type: none"> Não coloque plantas ou animais diretamente sob o fluxo de ar, uma vez que este é prejudicial para os mesmos. 	 PROIBIÇÃO
	 <ul style="list-style-type: none"> Certifique-se de que interrompe o funcionamento com o controlo remoto e desliga o disjuntor durante a limpeza; o ventilador de alta velocidade existente no interior da unidade poderá causar perigo. 	"DESLIGAR"
	<ul style="list-style-type: none"> Desligue o disjuntor se não pretender utilizar a unidade durante um período prolongado. 	 "DESLIGAR"
 CUIDADO	 <ul style="list-style-type: none"> Não se apoie na unidade exterior nem coloque objetos sobre esta. 	PROIBIÇÃO
	<ul style="list-style-type: none"> Se utilizar a unidade durante um período prolongado com a porta e as janelas abertas (com a humidade interior sempre acima dos 80%) e com o defletor orientado para baixo ou em movimento automático, poderá ocorrer condensação de água no defletor e a eventual queda de gotas. Isto irá molhar o seu mobiliário. Por conseguinte, não utilize o aparelho nestas condições durante períodos prolongados. 	 PROIBIÇÃO
	 <ul style="list-style-type: none"> Se a quantidade de calor existente na divisão estiver acima da capacidade de arrefecimento ou aquecimento da unidade (por exemplo: entrada de mais pessoas na divisão, utilização de aquecedores, etc.), não será possível alcançar a temperatura ambiente predefinida. 	PROIBIÇÃO
	<ul style="list-style-type: none"> A limpeza da unidade interior deve ser realizada apenas por pessoal autorizado. Contacte o seu agente de vendas. A utilização de um detergente disponível comercialmente ou similar pode danificar as peças de plástico ou obstruir o tubo de drenagem, fazendo com que pingue água, o que origina um risco potencial de choque elétrico. 	 PROIBIÇÃO
	 <ul style="list-style-type: none"> Não pulverize pesticidas, sprays inflamáveis, desodorizantes, agentes antibacterianos e outros sobre as unidades interiores, uma vez que tal poderá causar incêndio, deformações ou fugas de refrigerante ou de água. 	PROIBIÇÃO
	 <ul style="list-style-type: none"> Não toque na saída de ar, na superfície inferior e no ventilador de alumínio da unidade exterior. Poderá magoar-se. 	NÃO TOCAR
	<ul style="list-style-type: none"> Não toque no tubo de refrigerante nem na válvula de ligação. Poderá sofrer queimaduras. 	 NÃO TOCAR
	<ul style="list-style-type: none"> Este equipamento não se destina a ser utilizado por crianças ou pessoas com deficiências físicas, sensoriais ou mentais, ou sem a experiência e os conhecimentos necessários, exceto se devidamente acompanhadas por uma pessoa que seja responsável pela sua segurança e que saiba como o utilizar. As crianças têm de ser vigiadas para assegurar que não brincam com o equipamento. 	

Gama de funcionamento

Modo de funcionamento	Arrefecimento/Desumidificação	Aquecimento
Temperatura exterior	-10 a 46 °C	-15 a 21 °C

Nomes e funções de cada componente

Unidade interior

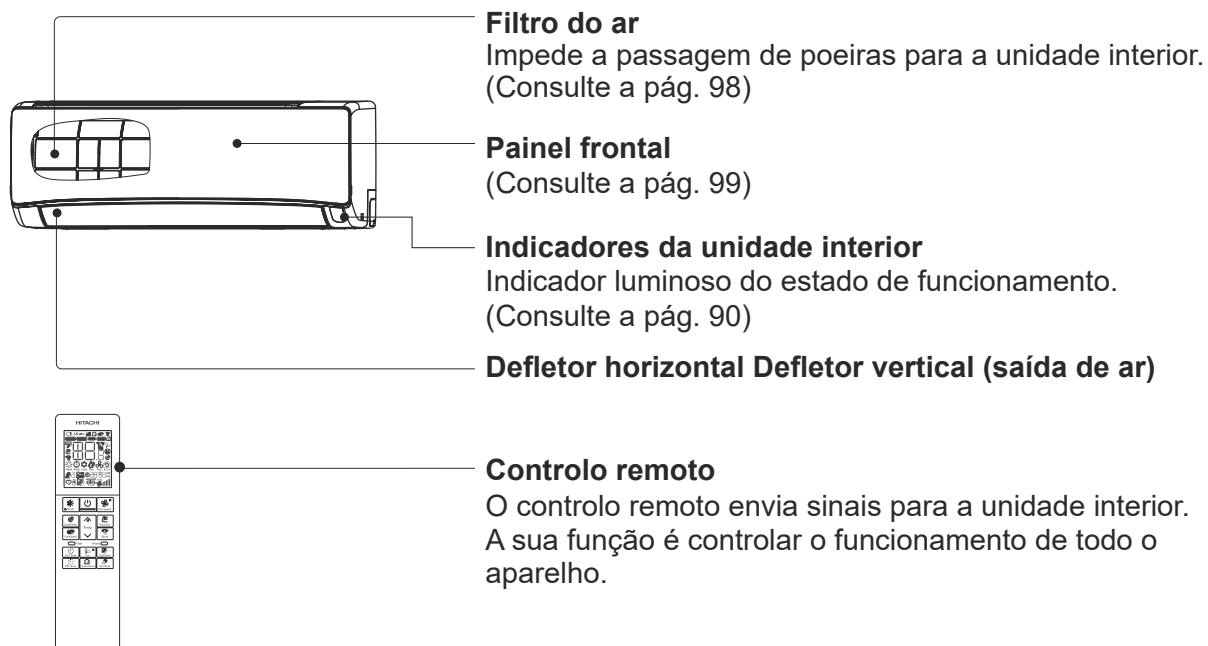

Nome do modelo e dimensões

MODELO	LARGURA (mm)	ALTURA (mm)	PROFUNDIDADE (mm)
RAK-DJ18PHAE, RAK-DJ25PHAE RAK-DJ35PHAE, RAK-DJ50PHAE	780	280	222

Nomes e funções de cada componente

Indicadores da unidade interior

Indicador de funcionamento (amarelo)

Este indicador acende-se quando o aparelho está em funcionamento. O indicador de funcionamento pisca no Modo de calor nos casos indicados a seguir.

(1) Durante o pré-aquecimento

Cerca de 2 a 3 minutos após o arranque.

(2) Durante a descongelação

A descongelação é efetuada durante 5 a 10 minutos, aproximadamente de hora a hora, quando se forma gelo no permutador de calor da unidade exterior.

! CUIDADO

Desligue o disjuntor se não pretender utilizar a unidade durante um período prolongado.

Indicador do temporizador (laranja)

Este indicador acende-se quando o temporizador está ativo.

Indicador do Wi-Fi (azul)

Indicador da função de limpeza (verde)

Este indicador é usado para as funções FrostWash (lavagem por congelamento), Mold Guard (proteção contra o bolor) e Sinal do filtro.

Interruptor temporário

Utilize este interruptor para ligar e desligar o aparelho quando o controlo remoto não funcionar.

- Com o uso do interruptor temporário, o funcionamento será no modo automático.
- Quando é ligado através do interruptor temporário após a alimentação ter sido desligada e novamente ligada, o aparelho irá funcionar no modo automático.

☆ Se a alimentação continuar ligada sem que a unidade seja utilizada, ocorrerá um ligeiro consumo de energia pelo circuito de controlo. É possível poupar energia desligando o interruptor de alimentação (ou o disjuntor, quando a alimentação for efetuada através da unidade exterior).

■ Montar o filtros de purificação do ar (acessórios) no suporte.

- Fixe os filtros de purificação do ar na armação C na posição indicada.
- Quando for utilizado o filtro de purificação do ar, a capacidade de arrefecimento da unidade é ligeiramente reduzida e o arrefecimento é mais lento.
- O filtro de purificação do ar não é lavável. Recomenda-se a utilização de um aspirador para o limpar. Pode ser utilizado durante 1 ano. Quando a sua substituição for necessária, contacte o seu agente de vendas.

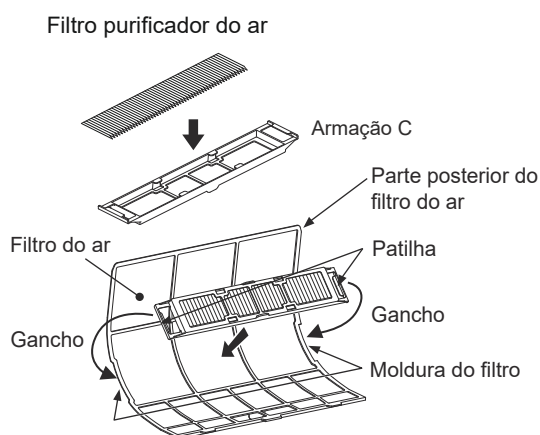

Utilização do aparelho de ar condicionado com um smartphone

Módulo airCloud Home integrado

A aplicação airCloud Home é uma solução baseada na nuvem para controlar de forma remota o sistema de ar condicionado Hitachi com um smartphone. É possível controlar o aparelho de ar condicionado fora de casa com o smartphone e verificar o seu estado de funcionamento.

Servidor airCloud Home dedicado

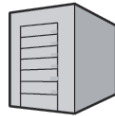

Envia os comandos do smartphone para o aparelho de ar condicionado.
O estado do aparelho também é enviado para o smartphone do cliente.

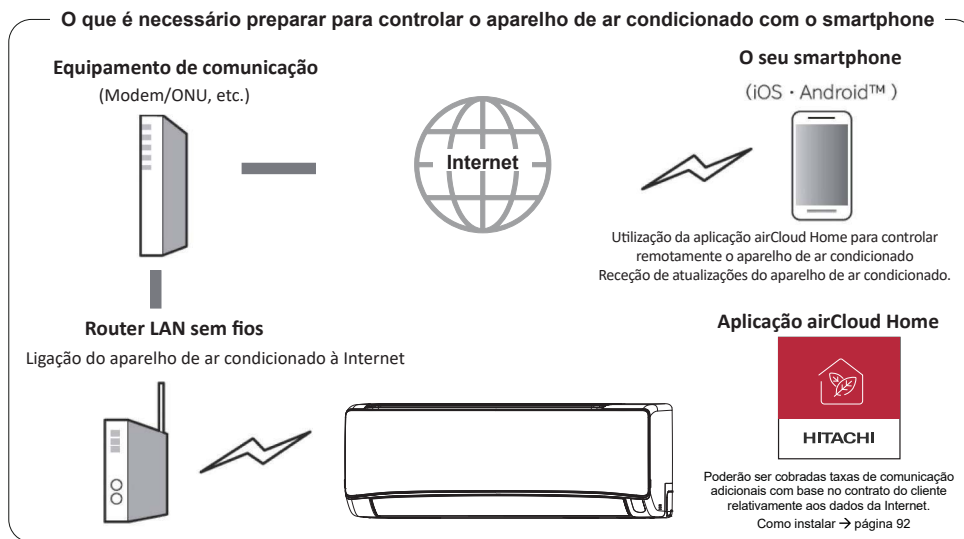

PORTUGUÊS

O que confirmar para a utilização do serviço

Ambiente Internet em casa

- Para utilizar o serviço e outros serviços de Internet, é necessária uma linha de banda larga FTTH (fibra ótica) ADSL/CATV (TV cabo) com a capacidade de comunicação necessária. As linhas de Internet por via telefónica (dial-up) não são compatíveis.
- Para mais informações sobre a ligação à Internet, contacte o seu operador de telecomunicações. Consulte o seu contrato.
- As taxas de comunicação pela Internet são da responsabilidade do cliente.

Smartphone

- iOS (iPhone, etc.) 10.0/Android 8.0 ou posterior (à data de dezembro de 2021)
- Para confirmar a versão do SO, consulte o seu smartphone ou contacte o respetivo fabricante.
- Certifique-se de que consegue estabelecer ligação ao router LAN sem fios.
- Não garantimos o funcionamento com tablets.

Router LAN sem fios

(doravante designado por router)

- Utilize um router compatível com a banda de 2,4 GHz.
- Por motivos de segurança, utilize um router compatível com os métodos de encriptação WPA2 ou WPA (TKIP ou AES). Recomendamos o método WPA2 (AES). Para o procedimento de configuração, consulte o manual de instruções do router.
- Não é possível usar routers compatíveis apenas com o WEP.
- Não se garante o funcionamento dos routers móveis.

Definições iniciais

Instale a aplicação airCloud Home no smartphone

1) Procure a aplicação airCloud Home

- Para os modelos Android: abra o Google Play.
Android é uma marca comercial e uma marca registada da Google LLC.
- Para os modelos iOS (iPhone): abra a App Store.
iPhone é uma marca comercial e uma marca registada da Apple Inc.

2) Instale seguindo as instruções no ecrã

- Para utilizar a aplicação dedicada, será necessário ler e aceitar os Termos de Serviço.
- A aplicação dedicada é gratuita. No entanto, para a sua transferência, poderão ser cobradas taxas de comunicação adicionais com base no contrato do cliente relativamente aos dados da Internet.
- Os nomes e ícones das aplicações dedicadas datam de setembro de 2021 e poderão ser alterados com as atualizações das mesmas.

Notas:

- O primeiro utilizador registado torna-se administrador do grupo por predefinição, podendo gerir os outros utilizadores e definir os respetivos direitos de acesso.
- Se existirem vários utilizadores, o utilizador registado deve convidá-los a registarem-se.

Notas sobre a LAN sem fios

! AVISO

• Não ativar funcionalidades remotas nas imediações de pessoas com pacemaker ou desfibrilhador

Se estiverem demasiado perto, as ondas de rádio podem afetar o funcionamento de pacemakers e outros dispositivos.

Banda de frequência de utilização

Na banda de frequência utilizada por este aparelho de ar condicionado funcionam equipamentos industriais, científicos e médicos, tais como fornos micro-ondas, estações de rádio privadas para identificação de unidades móveis (sujeitas a licenciamento), estações de rádio específicas de baixa potência (não sujeitas a licenciamento) e estações radioamadoras (sujeitas a licenciamento).

1. Antes de usar este aparelho de ar condicionado, certifique-se de que não existem estações de rádio locais para identificação de unidades móveis, estações de rádio de baixa potência especificadas e estações radioamadoras a funcionar nas imediações.
2. Se ocorrerem interferências radioelétricas prejudiciais entre o aparelho de ar condicionado e a estação de rádio de identificação de unidades móveis, interrompa imediatamente a utilização da onda de rádio e contacte a equipa de apoio técnico local da Johnson Controls-Hitachi Air Conditioning (doravante designada por JCH) para se informar sobre as medidas preventivas.
3. Além disso, se ocorrerem problemas como interferências radioelétricas nocivas entre o aparelho de ar condicionado e a estação de rádio de baixa potência especificada para a identificação de unidades móveis ou a estação radioamadora, contacte a equipa de apoio técnico local da JCH.

Como utilizar a frequência

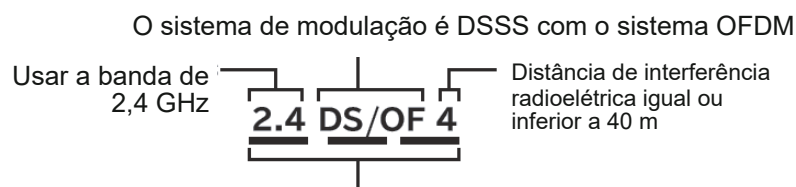

Significa que é possível utilizar toda a banda de 2,400 GHz a 2,4835 GHz, evitando-se a banda de identificação de unidades móveis.

Certificação do equipamento

Este aparelho de ar condicionado possui um dispositivo sem fios integrado, aprovado para projetos de construção com base na legislação sobre o espectro radioelétrico, não sendo necessária, por isso, uma licença para uma estação de rádio. No entanto, os atos abaixo são proibidos pela legislação relativa ao espectro radioelétrico.

- Desmontar/modificar o dispositivo sem fios.
- Remover a placa de identificação da unidade principal.
- Apagar a indicação na placa de identificação da unidade principal.

Medidas de segurança

- Uma vez que a LAN sem fios utiliza ondas de rádio para a emissão e a receção de dados, existe um risco de acesso não autorizado. Para garantir a segurança dos dados, tome medidas de segurança relativamente ao router LAN sem fios (doravante designado por router).
Tenha em atenção que a JCH não assume quaisquer responsabilidades se ocorrer um problema sem a implementação de medidas de segurança.
- Recomendamos que seja definida uma palavra-passe (chave de encriptação) para o router com um mínimo de 8 caracteres e um máximo de 63.
(Consulte o manual de instruções do router para conhecer as limitações do número de caracteres.) Quando a palavra-passe do router (chave de encriptação) for alterada, altere também a mesma palavra-passe na aplicação airCloud Home.

Informações sobre o firmware

- Este aparelho de ar condicionado liga-se ao nosso servidor através da Internet e atualiza automaticamente o respetivo firmware para a versão mais recente. Durante a atualização, a comunicação sem fios pode ser interrompida, cortando ou retardando a transmissão de dados.
- Não analise nem modifique o firmware.

Restrições de utilização

Tenha em conta as restrições de utilização indicadas a seguir.

A JCH não se responsabiliza pela inobservância das restrições ou por danos incidentais resultantes do uso ou da impossibilidade de utilizar o aparelho de ar condicionado.

- Não estabeleça ligações a redes sem fios para as quais não tem direitos de utilização. Podem ser apresentadas redes sem fios não autorizadas (*SSID), sem permissão de acesso, durante a pesquisa automática do ambiente da rede sem fios.
*O SSID é um identificador de uma rede específica numa LAN sem fios. Se existir uma correspondência do SSID em ambos os dispositivos, a comunicação é possível.
- Não utilize o aparelho em locais onde se possam gerar campos magnéticos, eletricidade estática ou interferência radioelétrica.
Com a utilização nas imediações dos dispositivos a seguir indicados, a comunicação pode ser interrompida ou a velocidade pode diminuir.
 - Forno micro-ondas em funcionamento
 - Dispositivo com Bluetooth
 - Outros dispositivos LAN sem fios (câmaras Web sem fios, PC, etc.), exceto o router (router LAN sem fios) que comunica com este aparelho de ar condicionado
- Se houver objetos metálicos ou paredes de aço ou de betão armado entre a unidade e o router, o sinal de comunicação poderá ser interrompido, levando à perda de comunicação e impedindo assim que a aplicação controle a unidade.
- Para obter apoio técnico, contacte o instalador ou o distribuidor local.
Ligação para o site: www.hitachiaircon.com

Informações sobre a utilização de uma LAN sem fios

- O aparelho de ar condicionado pode ser gerido a partir de um local não diretamente visível. Por conseguinte, pode ocorrer, por exemplo, uma situação em que alguém na divisão o liga e outra pessoa o desliga a partir do exterior. Especialmente na presença de bebés, crianças, idosos, doentes ou deficientes físicos em casa, utilize o aparelho com alguém que possa gerir o seu funcionamento nas imediações. Além disso, inteire-se das condições da divisão antes de utilizar o aparelho.
- O aparelho de ar condicionado comunica com o smartphone através do nosso servidor, o qual utiliza a Internet. Por isso, o estado da linha de comunicação da operadora da rede móvel, as definições do router ou a interrupção do serviço por causa da manutenção do servidor airCloud Home poderão impossibilitar a comunicação de dados, podendo tal causar a impossibilidade de utilizar o sistema ou atrasos no seu funcionamento.
- Após o estabelecimento da ligação entre o aparelho de ar condicionado e o router, será possível a transmissão de dados. Nesse caso, poderão ser aplicáveis taxas de Internet de banda larga ou de dados do smartphone, em função do contrato do cliente.
- Se o aparelho de ar condicionado não for utilizado durante um período prolongado, ou se a Internet doméstica tiver sido desativada, recomendamos a inicialização do módulo airCloud Home e o restabelecimento da ligação.
- Não divulgue o SSID ou a CHAVE deste aparelho de ar condicionado a terceiros.
- A Johnson Controls Air Conditioning garante a reparação deste aparelho de ar condicionado sob determinadas condições. No entanto, não facultamos garantias contra perdas e danos sobre os dados armazenados.
- Este aparelho de ar condicionado armazena informações sobre a configuração da rede. Quando o eliminar, inicialize o módulo airCloud Home integrado (consulte a página 97, “Repore definições de fábrica”).
- Cabe ao cliente retificar as eventuais deficiências na Internet e nas comunicações sem fios domésticas.
- Se o aparelho de ar condicionado for utilizado com a aplicação, algumas das funções definidas podem estar canceladas.

Etiqueta com o SSID e a CHAVE

Os dados da etiqueta com o SSID e a CHAVE do módulo airCloud Home integrado no aparelho de ar condicionado estão aqui indicados para consulta. Proteja esta informação para utilização futura no processo de emparelhamento. Tome também nota do local de instalação (sala de estar, quarto, etc.) na etiqueta. O aparelho de ar condicionado é do tipo 2, ou seja, é um modelo com um módulo airCloud Home integrado.

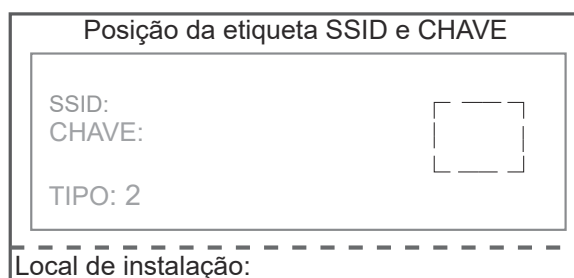

Informações sobre a licença de software

O software instalado neste aparelho de ar condicionado é composto por vários módulos de software independentes; os direitos de autor de cada módulo são detidos pela JCH e por uma entidade terceira. Este aparelho contém também módulos de software desenvolvidos ou criados por nós. No entanto, este software e os documentos que o acompanham estão sujeitos a direitos de propriedade e a direitos de propriedade intelectual dos quais a JCH é titular.

Todos esses direitos estão protegidos por direitos de autor e outras leis.

Configuração inicial da aplicação

Instalação da aplicação

Aceda ao Google Play ou à App Store (consoante o smartphone) e transfira a aplicação “airCloud Home”.

- ※ Leia e aceite os “Termos de Utilização” na aplicação.
- ※ A aplicação é gratuita. Poderão ser cobradas taxas de comunicação para a transferência e a utilização impostas pela operadora local de redes móveis.
- ※ Android é uma marca comercial e registada da Google LLC.
- ※ iPhone é uma marca comercial e registada da Apple Inc.
- ※ O código QR é uma marca comercial e registada da DENSO WAVE Inc.

Registo na aplicação

- (1) Clique em “Criar conta”.
- (2) Introduza o seu nome e clique em “Continuar”.
- (3) Introduza o seu número de telemóvel e a palavra-passe (ou clique no separador “E-mail” e introduza o seu endereço de e-mail e palavra-passe), leia os “termos e condições”, marque a caixa e clique em “Continuar”.
- (4) Introduza o código de verificação que recebeu e clique em “Continuar”.
- (5) Clique em “Detetar automaticamente a minha localização” ou introduza os detalhes do endereço manualmente e clique em “Concluir”.
- (6) A conta foi criada com sucesso.

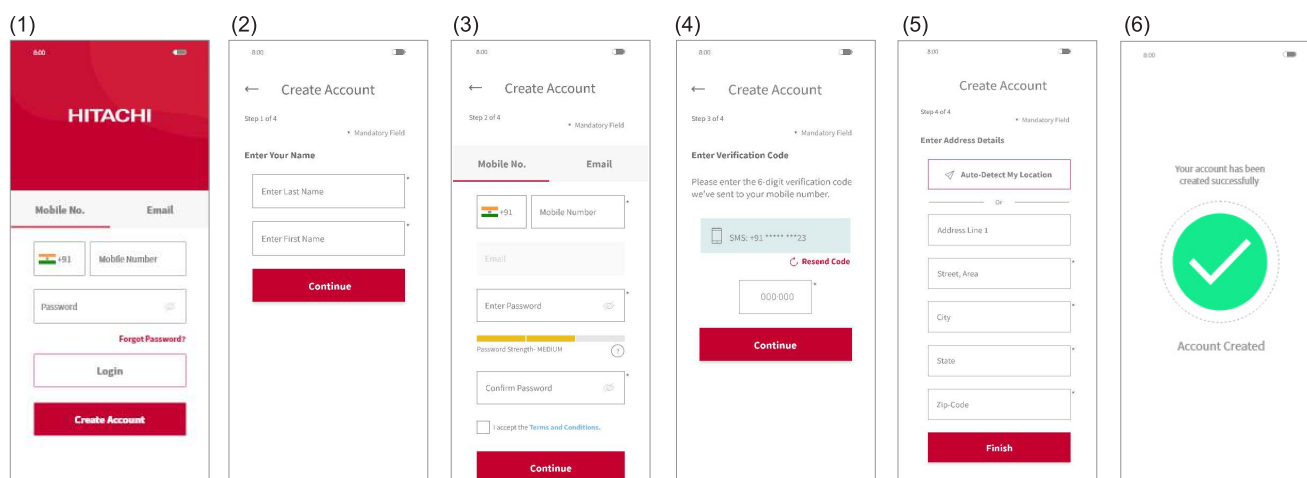

Nota:

O primeiro utilizador registado pode gerir todos os utilizadores e definir os direitos de acesso como proprietário do grupo. O proprietário do grupo pode convidar outros utilizadores para se registarem.

Registo do aparelho de ar condicionado e ligação ao router

Certifique-se de que o aparelho de ar condicionado está pronto para ser ligado. Em seguida, siga os passos abaixo para o adicionar à aplicação.

- (1) Clique em “Adicionar ar condicionado” no ecrã superior após o registo e inicie sessão na aplicação.
- (2) Leia o código QR da etiqueta SSID e CHAVE neste manual do utilizador ou levantando o painel frontal do aparelho de ar condicionado.
- (3) Se o SSID mostrado na aplicação for o do seu router doméstico, introduza a respetiva palavra-passe e clique em “Seguinte”. Caso contrário, clique em “Alterar rede Wi-Fi”, selecione o seu router doméstico, introduza a palavra-passe e clique em “Seguinte”.

- (4) Ligue o aparelho de ar condicionado agora. Quando o aparelho de ar condicionado é ligado ou as respetivas definições de fábrica são repostas com o controlo remoto, o aparelho entra no modo de emparelhamento durante 10 minutos. O LED do Wi-Fi no painel do aparelho de ar condicionado (ver diagrama na secção dos indicadores de estado) piscará 3 vezes repetidamente, mostrando que o aparelho está no modo de emparelhamento. O LED do Wi-Fi continuará a piscar até que a comunicação com o router Wi-Fi seja bem-sucedida. Quando a operação de reposição do módulo airCloud Home for efetuada através do controlo remoto, é possível entrar no modo de emparelhamento sem reiniciar o aparelho.
- (5) Clique em “Alterar rede Wi-Fi”, selecione o ponto de acesso Wi-Fi do módulo airCloud Home integrado com o SSID impresso na etiqueta SSID e CHAVE incluída e introduza a palavra-passe (a CHAVE). Clique no ícone de seta para a direita na parte superior do ecrã para continuar e ligar o smartphone ao adaptador.
- (6) Aguarde que o módulo airCloud Home integrado se ligue ao router doméstico. Quando a comunicação for estabelecida, o LED do Wi-Fi no painel ficará continuamente aceso após piscar.
- (7) Aguarde que o smartphone se ligue à rede doméstica. Se o smartphone estiver ligado a outra rede sem fios, clique em Alterar rede sem fios e selecione a rede doméstica.
- (8) Atribua um nome ao aparelho de ar condicionado registado. Se atribuir um nome personalizado ao aparelho, este não será compatível com o seu altifalante inteligente (integrada com a Alexa ou o Assistente Google). Por conseguinte, recomendamos que selecione um nome da lista predefinida.
- (9) O aparelho de ar condicionado foi configurado com sucesso.

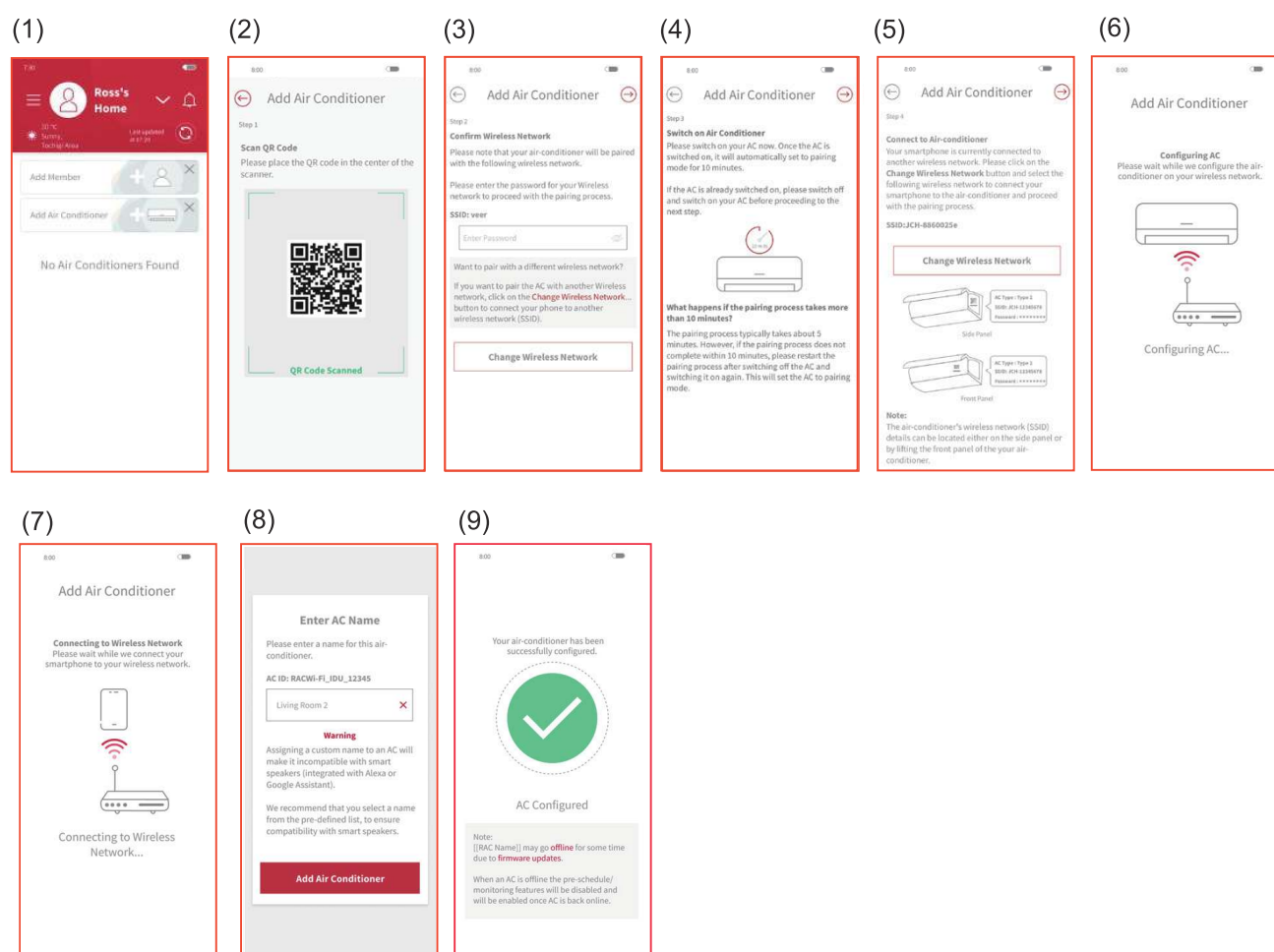

- 1) Se a comunicação não for bem-sucedida dentro de 10 minutos, siga as instruções da aplicação para executar novamente o processo de emparelhamento.
- 2) Se um utilizador do grupo tiver já registado alguns aparelhos de ar condicionado, os outros utilizadores do mesmo grupo também podem controlá-los.
- 3) Se não estiver configurado com o router, o aparelho de ar condicionado, quando for ligado, entra sempre no modo de emparelhamento durante 10 minutos com o indicador do Wi-Fi a piscar 3 vezes.
- 4) Se já estiver configurado com o router e a deteção do router estiver disponível, o aparelho ignora o modo de emparelhamento e tenta ligar-se ao router quando for ligado.
- 5) Introduza o SSID do aparelho de ar condicionado para prosseguir com o processo de emparelhamento se não conseguir ler o código QR.

Inicialização do módulo airCloud Home integrado

Reponha as definições internas (reposição das definições de fábrica) com o controlo remoto.
Tenha em atenção que a configuração será eliminada, sendo necessário realizar o procedimento de emparelhamento para utilizar o módulo airCloud Home integrado.

- (1) Prima simultaneamente o botão Modo e o botão Temporizador de ativação, apontando o controlo remoto para a unidade de ar condicionado.
- (2) Certifique-se de que o LED do Wi-Fi da unidade interior pisca 4 vezes repetidamente durante cerca de 20 segundos (o LED desliga-se entre 2 sequências de 20 segundos).
- (3) Reinicie a unidade (desligue-a durante 1 minuto e depois volte a ligá-la) e verifique se o LED do Wi-Fi pisca 3 vezes. Se o LED do Wi-Fi piscar 3 vezes, o modo de emparelhamento foi ativado com êxito e a reposição das definições de fábrica foi bem-sucedida.

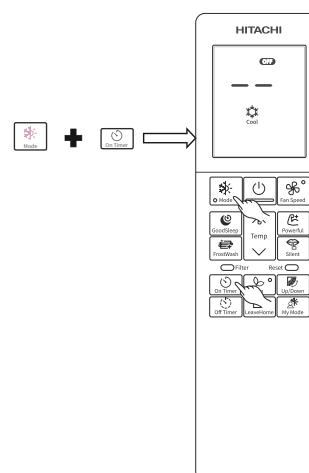

PORTUGUÊS

Indicador de estado (o indicador LED pode acender-se enquanto o aparelho de ar condicionado está desligado)

Indicador do Wi-Fi	Estado correspondente
LED apagado	<ul style="list-style-type: none"> • Tempo de emparelhamento terminado (após 10 min.) e router configurado não detetado. • O aparelho de ar condicionado não está ligado à tomada. • O módulo airCloud Home integrado e o aparelho de ar condicionado não estão ligados.
LED aceso	<ul style="list-style-type: none"> • A ligação entre o módulo airCloud Home integrado e o router está concluída. • A operação pode ser executada com um smartphone.
O LED pisca 3 vezes	A aguardar ligação ao router Wi-Fi utilizando o modo AP.
O LED pisca 4 vezes	O procedimento de reposição das definições de fábrica foi iniciado.
O LED pisca 5 vezes	Erro de comunicação entre o aparelho de ar condicionado e o módulo airCloud Home integrado (tempo de deteção de erros: cerca de 24 min.)
O LED pisca com 4 seg. aceso/1 seg. apagado	Erro de ligação ao router.
O LED pisca com 4 seg. aceso/3 seg. apagado	Erro de ligação à nuvem. (Tempo de deteção de erros: cerca de 30 min.)

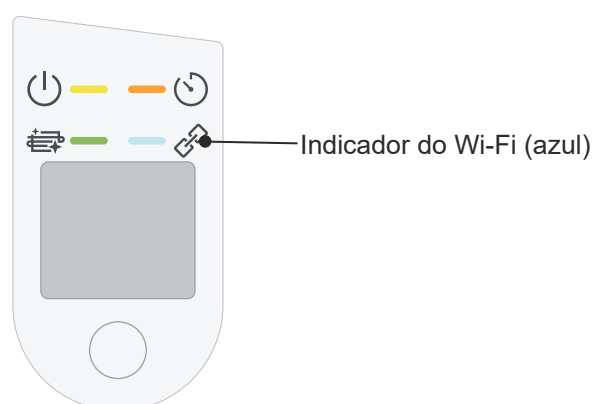

Indicadores da unidade interior: LED do Wi-Fi

Nota:

Tente desligar/ligar o seu aparelho de ar condicionado com o interruptor de alimentação quando ocorrer um erro.

*"Wi-Fi" é uma marca comercial ou marca registada da "Wi-Fi Alliance".

Manutenção

⚠ CUIDADO

A limpeza e a manutenção só devem ser efetuadas por técnicos qualificados. Antes de proceder à limpeza do aparelho, pare o funcionamento e desligue a alimentação.

1. Filtro do ar

Limpe o filtro uma vez a cada duas semanas. Esta operação poupa energia. Se o filtro do ar ficar obstruído com pó, o fluxo de ar irá diminuir e a capacidade de arrefecimento será reduzida. Além disso, poderá ocorrer ruído. Limpe o filtro do ar de acordo com o procedimento abaixo.

PROCEDIMENTO

1 Abra cuidadosamente o painel frontal e retire o filtro.

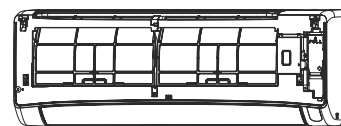

2 Limpe o pó do filtro do ar com um aspirador. Se existir demasiado pó, lave o filtro com detergente e passe-o abundantemente por água. Em seguida, seque-o à sombra.

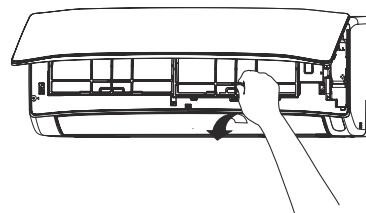

3

- Coloque o filtro com a marca "FRONT" virada para a frente e encaixe-o na posição original colocando-o sobre a guia. Insira o gancho no orifício.
- Depois de voltar a colocar o filtro, pressione o painel frontal nas posições indicadas pelas três setas, conforme ilustrado na figura, para o fechar.

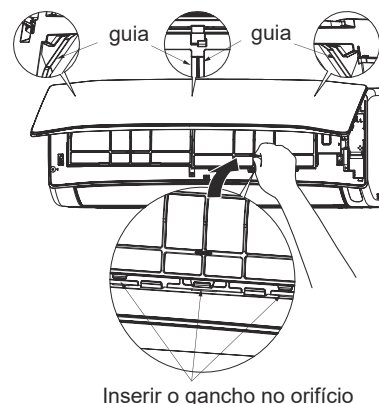

Inserir o gancho no orifício

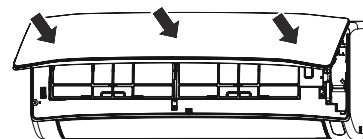

⚠ CUIDADO

- Não lave o filtro em água quente a mais de 40 °C. O filtro poderá encolher.
- Não o lave exercendo muita pressão sobre o filtro, dobrando-o demasiado ou usando uma escova. O filtro pode partir-se.
- Durante a lavagem, agite o filtro para remover a água em excesso e deixe-o secar à sombra. Se o expor à luz solar direta, poderá encolher.
- Não utilize a unidade sem o filtro. Caso contrário, poderá ocorrer uma avaria.

2. Limpeza do painel frontal

- Remova o painel frontal e lave-o com água limpa. Utilize uma esponja macia. Após aplicar um detergente neutro, passe-o por água limpa.
- Se não remover o painel frontal, limpe-o com um pano suave e seco. Limpe cuidadosamente o controlo remoto com um pano suave e seco.
- Remova cuidadosamente toda a água. Se permanecer água nos indicadores ou no recetor da unidade interior, poderão ocorrer problemas.

Método de remoção do painel frontal.
Segure no painel frontal com ambas as mãos para o montar e desmontar.



Remoção do painel frontal

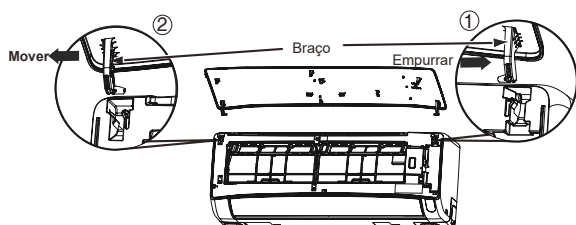

1. Empurre a extremidade do braço direito para fora para soltar a patilha.
2. Desloque o braço esquerdo para fora para soltar a patilha esquerda e, em seguida, puxe o painel na sua direção.

Colocação do painel frontal

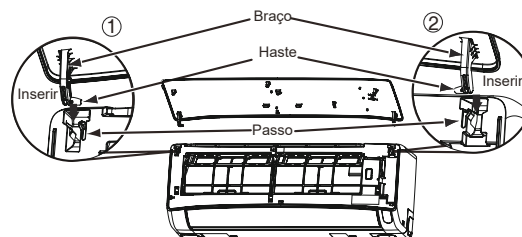

1. Introduza a haste do braço esquerdo da unidade no orifício.
2. Introduza firmemente a haste do braço direito da unidade no orifício.
3. Certifique-se de que o painel frontal está firmemente fixado e depois feche-o.

⚠ CUIDADO

- Para evitar a ocorrência de curto-circuitos, não salpique nem direcione água para o corpo da unidade durante a limpeza.
- Não utilize água quente (acima dos 40 °C), benzina, gasolina, ácido, diluente ou uma escova; se o fizer, irá danificar a superfície de plástico e o revestimento.



3. Manutenção antes de um longo período de inatividade

- Num dia com bom tempo, coloque o aparelho a funcionar no Modo de funcionamento  (VENTILAÇÃO) e com a velocidade do ventilador em Super alta, e deixe-o funcionar durante cerca de meio dia para obter a sua secagem total.
- Retire a ficha da tomada ou desligue o disjuntor.

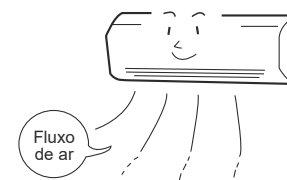

Informação

Capacidade

Capacidade de aquecimento

- Este aparelho de ar condicionado utiliza um sistema de bomba de calor que absorve o calor no exterior e transfere-o para uma divisão a aquecer. À medida que a temperatura ambiente baixa, o mesmo acontece com a capacidade de aquecimento. Nessa situação, o inversor aumenta as rotações do compressor para impedir que a capacidade de aquecimento do aparelho baixe. Se o desempenho de aquecimento do aparelho continuar insatisfatório, deverá utilizar outros aparelhos de aquecimento para aumentar esse desempenho.

- O aparelho de ar condicionado foi concebido para aquecer uma divisão inteira, pelo que poderá demorar algum tempo até à obtenção de uma sensação quente. Recomenda-se a utilização do temporizador para um pré-aquecimento eficaz antes do período pretendido.

Capacidade de arrefecimento e desumidificação

- Se o calor existente na divisão exceder a capacidade de arrefecimento do aparelho (por exemplo, se existirem muitas pessoas na divisão ou se forem utilizados outros aparelhos de aquecimento), a temperatura ambiente predefinida poderá não ser atingida.

CUIDADO

Não utilize um forno ou outros aparelhos de temperatura elevada nas proximidades da unidade interior.



PROIBIÇÃO

Informações sobre o refrigerante

- Para obter informações sobre a carga de refrigerante, consulte o manual de instalação da unidade exterior ou a etiqueta de especificação.

Inspeção regular

VERIFICAR OS ASPETOS SEGUINTES SEMESTRALMENTE OU ANUALMENTE. CONTACTE O SEU AGENTE DE VENDAS SE NECESSITAR DE AJUDA.

1		AVISO	Verifique se a linha de terra da unidade foi ligada corretamente. Se a linha de ligação à terra estiver desligada ou defeituosa, poderá ocorrer um avaria ou um choque elétrico.
2		AVISO	Verifique se a estrutura de montagem tem ferrugem excessiva ou se a unidade exterior está inclinada ou instável. Pode desabar ou cair, causando lesões.

Serviço pós-venda e garantia

Antes de solicitar assistência, verifique os elementos indicados abaixo.

CONDIÇÃO	VERIFIQUE OS SEGUINTES ELEMENTOS
<p>Se o controlo remoto não estiver a transmitir um sinal.</p> <p>O visor do controlo remoto está em branco ou o visor LCD reinicia-se ao pressionar qualquer tecla e não há resposta do aparelho de ar condicionado.</p>	<ul style="list-style-type: none"> É necessário trocar as pilhas? As pilhas foram colocadas com a polaridade correta?
<p>Quando não funciona.</p>	<ul style="list-style-type: none"> O fusível está em condições? A tensão está extremamente alta ou baixa? O disjuntor está ligado? A ficha de alimentação está inserida? Ocorreu algum corte de energia?
<p>Quando o arrefecimento não é adequado.</p> <p>Quando o aquecimento não é adequado.</p>	<ul style="list-style-type: none"> O filtro de ar está obstruído com poeira? A temperatura definida é adequada? Os defletores de ar horizontais foram ajustados para as posições corretas conforme o modo de funcionamento selecionado? As entradas ou saídas de ar da unidade interior e da unidade exterior estão obstruídas? A velocidade do ventilador está definida para "BAIXA" ou "SILENCIOSA"?

Operação FrostWash

A operação FrostWash não arranca	Não lava quando a temperatura exterior for inferior a cerca de 1 grau Celsius ou superior a 43 graus Celsius. Não lava quando a humidade na divisão for de cerca de 30%, ou inferior, a 70% ou mais. Quando a operação FrostWash é ativada através do controlo remoto, não ocorre lavagem quando a temperatura ambiente for inferior a cerca de 10 graus Celsius ou superior a cerca de 32 graus Celsius.
	Durante um período de 60 minutos após a sua conclusão, a operação FrostWash permanece inativa para proteção do produto.
Ruído durante a operação FrostWash	Trata-se do som da expansão e contração dos mecanismos internos devido à alteração da temperatura e ao congelamento/descongelamento do ventilador do permutador de calor.
 O indicador da função de limpeza pisca	Intermitente com 1 segundo aceso e 1 segundo apagado durante 10 segundos A operação FrostWash não funciona quando é ativada através do controlo remoto. <ul style="list-style-type: none"> • O aparelho de ar condicionado está a funcionar • A temperatura do ar exterior, a temperatura ambiente e a humidade ambiente não são adequadas para FrostWash. • Não passaram ainda 60 minutos desde o fim da operação FrostWash.
	Intermitente com 4 segundos aceso e 1 segundo apagado durante 15 segundos A operação FrostWash não é efetuada há muito tempo. → Utilize o controlo remoto para ativar a operação FrostWash.

Operação Mold Guard

A operação Mold Guard não arranca	Se o funcionamento do aparelho de ar condicionado for interrompido após a operação de aquecimento, Mold Guard não funcionará. Se o aparelho de ar condicionado funcionar no Modo de arrefecimento e desumidificação (incluindo no modo automático) durante menos de 10 minutos, a operação Mold Guard não arrancará, mesmo que o aparelho esteja desligado. Se a operação do ar condicionado for interrompido pelo temporizador de desativação ou GoodSleep, Mold Guard não arrancará. Se o temporizador de ativação estiver definido e estiver a 2 horas ou menos de ser ativado, Mold Guard não arrancará.
Durante a operação Mold Guard	 O indicador de função de limpeza na unidade interior acende-se durante a operação Mold Guard. Se a operação Mold Guard parar a meio, o indicador FrostWash e o do filtro irão apagar-se.
Notas	O defletor horizontal permanece aberto. A temperatura ou a humidade ambiente podem aumentar. Dependendo da situação, a função Mold Guard irá funcionar com o Modo de ventilador. Quando existe uma janela perto da unidade interior, é possível que ocorra condensação de água na mesma durante a operação Mold Guard. Se necessário, cancele a função Mold Guard. Após a operação FrostWash, a água no interior da unidade interna evapora-se e, dependendo das condições da divisão, pode ser libertada como vapor. Isto não é uma avaria. Se necessário, deve cancelar a operação Mold Guard.

■ Os fenómenos indicados abaixo não indicam uma avaria na unidade.

Durante o aquecimento, o indicador de funcionamento pisca e a ventilação para	<Início do funcionamento> A unidade está a preparar-se para ventilar ar quente. Aguarde. <Em funcionamento> A unidade exterior está a efetuar o descongelamento. Aguarde.
Ruídos efervescentes ou sibilantes	Ruído do fluxo de refrigeração no tubo ou som da válvula quando a velocidade do fluxo é ajustada.
Rangido	Ruído gerado quando a unidade se expande ou contrai devido a mudanças de temperatura.
Resmalho	Ruído gerado com a mudança de rotações do ventilador da unidade interior, como em horários de início do funcionamento.
Cliques	Ruído da eletroválvula quando o aparelho é ligado.

Ruído crescente	Ruído do ventilador a aspirar o ar presente no tubo de drenagem e a expelir a água da desumidificação acumulada no coletor de água condensada. Para mais informações, consulte o seu agente de vendas.
Alteração do ruído de funcionamento	O ruído de funcionamento muda devido a variações da alimentação em função das mudanças da temperatura da divisão.
Emissão de névoa	Produz-se névoa quando o ar na divisão for repentinamente arrefecido pelo aparelho de ar condicionado.
Vapor emitido pela unidade exterior	A água gerada durante o modo de descongelamento evapora-se, sendo emitido vapor.
Odores	Deve-se aos odores e partículas de fumo, alimentos, cosméticos e outros, presentes no ar da divisão que aderem à unidade e são expelidos novamente para o ar.
A unidade exterior continua a funcionar mesmo que o funcionamento seja interrompido.	O descongelamento está em curso (com o Modo de calor interrompido, o microcomputador verifica o gelo acumulado na unidade exterior, indicando-lhe que deve realizar o descongelamento automático, se necessário).
O indicador de funcionamento pisca.	Indica que o modo de pré-aquecimento ou descongelamento está em curso. Uma vez que o circuito de proteção ou sensor de pré-aquecimento funciona quando o aparelho for parado e depois reiniciado durante o pré-aquecimento, ou quando o Modo de funcionamento passar de arrefecimento para calor, o indicador continuará a piscar.
Não atinge a definição de temperatura	A temperatura ambiente real pode ser ligeiramente diferente da definição de temperatura do controlo remoto, dependendo do número de pessoas presentes e das condições interiores e exteriores.

- Se o aparelho continuar a não funcionar normalmente depois das inspeções indicadas acima, desligue o disjuntor e contacte imediatamente o seu agente de vendas.

Contacte imediatamente o seu agente de vendas se ocorrerem os fenómenos indicados a seguir

- O disjuntor desliga-se ou o fusível dispara com frequência.
 - O funcionamento do interruptor não é estável.
 - Entrada acidental de partículas estranhas ou água no aparelho.
 - O cabo de alimentação fica muito quente ou o seu isolamento está rasgado ou descarnado.
 - O indicador do temporizador na unidade interior está a piscar.
- (Dado que a natureza da falha pode ser identificada pelo ciclo de intermitência do indicador, verifique-o antes de desligar o disjuntor.)



Notas



- No modo de funcionamento silencioso, ou durante a paragem do aparelho, poderão ocorrer ocasionalmente os fenómenos a seguir indicados, os quais não indicam necessariamente uma avaria.
 - (1) Emissão de um ligeiro ruído de fluxo do refrigerante durante o ciclo de arrefecimento.
 - (2) Emissão de um ligeiro ruído pela estrutura do ventilador, à medida que esta aquece gradualmente após a paragem do aparelho.
- O aparelho de ar condicionado poderá emitir algum odor originado pelos diversos odores emitidos pelo fumo do tabaco, pela preparação de alimentos, por produtos de cosmética, etc., que aderem ao aparelho. Por conseguinte, limpe regularmente o filtro do ar e o evaporador para reduzir os odores.

- Contacte imediatamente o seu agente de vendas se o aparelho de ar condicionado continuar a não funcionar normalmente após as inspeções indicadas acima. Indique ao seu agente o modelo, o número de série e a data de instalação da unidade. Forneça-lhe igualmente uma descrição da avaria.

Nota:

Quando o equipamento é ligado, poderá ocorrer uma breve flutuação na intensidade da luz da divisão, especialmente se existirem interruptores equipados com reóstatos. Isto não indica uma avaria. Deverá respeitar as condições da empresa distribuidora de eletricidade.

HITACHI

Κλιματιστικό διαιρούμενου τύπου

Εσωτερική μονάδα



ΜΟΝΤΕΛΟ

RAK-DJ18PHAΕ
RAK-DJ25PHAΕ
RAK-DJ35PHAΕ
RAK-DJ50PHAΕ

ΕΛΛΗΝΙΚΑ



RC-AGU1EA0G



RAK-DJ18PHAΕ
RAK-DJ25PHAΕ
RAK-DJ35PHAΕ
RAK-DJ50PHAΕ

Εγχειρίδιο οδηγιών

Σελίδα 103-119

Για να έχετε την καλύτερη δυνατή απόδοση και να διασφαλίσετε πολυετή χρήση χωρίς προβλήματα, διαβάστε ολόκληρο το παρόν εγχειρίδιο οδηγιών.

Αυτό το κλιματιστικό εσωτερικού χώρου προορίζεται μόνο για οικιακή χρήση.
Μην το χρησιμοποιείτε για συντήρηση τροφίμων ή για ζώα, φυτά, μηχανήματα υψηλής ακρίβειας, έργα τέχνης, φαρμακευτικά προϊόντα ή άλλους παρόμοιους σκοπούς.

ΠΡΟΦΥΛΑΞΗ ΑΣΦΑΛΕΙΑΣ

	Πριν θέσετε τη μονάδα σε λειτουργία, διαβάστε προσεκτικά την ενότητα «Προφύλαξη ασφαλείας» για να διασφαλίσετε τη σωστή χρήση της μονάδας.		Η πλήρωση αυτής της συσκευής έγινε με ψυκτικό R32.
--	--	--	--

- Δώστε ιδιαίτερη προσοχή στις ενδείξεις « Προειδοποίηση» και « Προσοχή». Η ενότητα «Προειδοποίηση» αναφέρεται σε θέματα που, εάν δεν τηρηθούν με αυστηρότητα, μπορεί να προκαλέσουν θάνατο ή σοβαρό τραυματισμό. Η ενότητα «Προσοχή» αναφέρεται σε θέματα που, εάν δεν τηρηθούν σωστά, μπορεί να έχουν σοβαρές συνέπειες. Τηρείτε αυστηρά όλες τις οδηγίες για να διασφαλίσετε την ασφάλεια.
- Οι ενδείξεις έχουν τις παρακάτω έννοιες. (Παρακάτω παρατίθενται παραδείγματα ενδείξεων.)

	Βεβαιωθείτε ότι έχετε συνδέσει το καλώδιο γείωσης.		Αυτή η ένδειξη στην εικόνα υποδεικνύει απαγόρευση.
	Υποδεικνύει τις οδηγίες που πρέπει να τηρηθούν.		

- Φυλάξτε αυτό το εγχειρίδιο αφού το διαβάσετε.

ΠΡΟΦΥΛΑΞΕΙΣ ΚΑΤΑ ΤΗΝ ΕΓΚΑΤΑΣΤΑΣΗ

 ΠΡΟΕΙΔΟΠΟΙΗΣΗ	<ul style="list-style-type: none"> • Μην ανακατασκευάσετε τη μονάδα. Εάν ανακατασκευάσετε τη μονάδα μόνοι σας, ενδέχεται να προκληθεί διαρροή νερού, βλάβη, βραχυκύκλωμα ή πυρκαγιά. 	 ΑΠΑΓΟΡΕΥΣΗ
	<ul style="list-style-type: none"> • Απευθυνθείτε στον αντιπρόσωπο πωλήσεων ή σε εξειδικευμένο τεχνικό για την εγκατάσταση της μονάδας. Εάν εγκαταστήσετε τη μονάδα μόνοι σας, ενδέχεται να προκληθεί διαρροή νερού, βραχυκύκλωμα ή πυρκαγιά. 	
	<ul style="list-style-type: none"> • Χρησιμοποιήστε καλώδιο γείωσης. Μην τοποθετήσετε το καλώδιο γείωσης κοντά σε σωλήνες νερού ή αερίου, ηλεκτροφόρο αγωγό ή καλώδιο γείωσης τηλεφώνου. Η μη κατάλληλη εγκατάσταση του καλωδίου γείωσης ενδέχεται να προκαλέσει ηλεκτροπληξία ή πυρκαγιά. 	 ΣΥΝΔΕΣΤΕ ΤΟ ΚΑΛΩΔΙΟ ΓΕΙΩΣΗΣ
	<ul style="list-style-type: none"> • Φροντίστε να χρησιμοποιήσετε το σωστό σετ σωλήνων για το R32. Διαφορετικά, μπορεί να σπάσουν οι χαλκοσωλήνες ή να προκληθούν βλάβες. • Μη χρησιμοποιείτε ψυκτικό άλλο από αυτό που υποδεικνύεται στην εσωτερική μονάδα (R32) κατά την εγκατάσταση, μεταφορά ή επισκευή. Η χρήση άλλων ψυκτικών ενδέχεται να προκαλέσει προβλήματα ή ζημιά στη μονάδα και τραυματισμό ατόμων. 	
 ΠΡΟΣΟΧΗ	<ul style="list-style-type: none"> • Ανάλογα με την τοποθεσία εγκατάστασης της μονάδας, πρέπει να τοποθετηθεί ένας διακόπτης κυκλώματος. Εάν δεν τοποθετηθεί διακόπτης κυκλώματος, υπάρχει κίνδυνος ηλεκτροπληξίας. 	 ΑΠΑΓΟΡΕΥΣΗ
	<ul style="list-style-type: none"> • Μην τοποθετήσετε τη μονάδα κοντά σε σημείο όπου υπάρχει εύφλεκτο αέριο. Εάν υπάρξει διαρροή εύφλεκτου αερίου κοντά στην εξωτερική μονάδα, μπορεί να προκληθεί πυρκαγιά. 	
	<ul style="list-style-type: none"> • Διασφαλίστε την ομαλή ροή του νερού κατά την εγκατάσταση του εύκαμπτου σωλήνα αποστράγγισης. 	
	<ul style="list-style-type: none"> • Βεβαιωθείτε ότι χρησιμοποιείτε μονοφασική παροχή ρεύματος 220V-240V. Η χρήση παροχών ρεύματος άλλου είδους μπορεί να προκαλέσει υπερθέρμανση των ηλεκτρικών εξαρτημάτων και να προκαλέσει πυρκαγιά. 	 ΑΠΑΓΟΡΕΥΣΗ

















ΠΡΟΦΥΛΑΞΕΙΣ ΚΑΤΑ ΤΗ ΜΕΤΑΦΟΡΑ Ή ΤΗ ΣΥΝΤΗΡΗΣΗ

 ΠΡΟΕΙΔΟΠΟΙΗΣΗ	<ul style="list-style-type: none"> • Σε περίπτωση μη φυσιολογικής κατάστασης (όπως μυρωδιά καμένου), σταματήστε να λειτουργείτε τη μονάδα και απενεργοποιήστε το διακόπτη κυκλώματος. Επικοινωνήστε με τον αντιπρόσωπο. Εάν συνεχίσετε να λειτουργείτε τη μονάδα σε μη φυσιολογική κατάσταση, μπορεί να προκληθεί βλάβη, βραχυκύκλωμα ή πυρκαγιά. 	 ΚΛΕΙΣΤΟΣ
	<ul style="list-style-type: none"> • Επικοινωνήστε με τον αντιπρόσωπο για συντήρηση. Εάν κάνετε μόνοι σας μη κατάλληλες εργασίες συντήρησης, μπορεί να προκληθεί ηλεκτροπληξία και πυρκαγιά. 	
	<ul style="list-style-type: none"> • Εάν θέλετε να αποσυνδέσετε και να εγκαταστήσετε ξανά τη μονάδα, επικοινωνήστε με τον αντιπρόσωπο. Εάν αποσυνδέσετε και εγκαταστήσετε ξανά τη μονάδα μόνοι σας με μη κατάλληλο τρόπο, μπορεί να προκληθεί ηλεκτροπληξία ή πυρκαγιά. 	

ΠΡΟΦΥΛΑΞΕΙΣ ΚΑΤΑ ΤΗ ΛΕΙΤΟΥΡΓΙΑ

 ΠΡΟΕΙΔΟΠΟΙΗΣΗ	<ul style="list-style-type: none"> • Για λόγους υγείας να αποφεύγετε την απευθείας ροή αέρα για μεγάλο χρονικό διάστημα. 	 ΑΠΑΓΟΡΕΥΣΗ
	 ΑΠΑΓΟΡΕΥΣΗ <ul style="list-style-type: none"> • Μην τοποθετείτε αντικείμενα, π.χ. λεπτές ράβδους, στο πλαίσιο του ανεμιστήρα και στην πλευρά αναρρόφησης, επειδή ο ανεμιστήρας υψηλής ταχύτητας στο εσωτερικό ενδέχεται να προκαλέσει κίνδυνο. 	
	<ul style="list-style-type: none"> • Μην χρησιμοποιείτε κανέναν αγωγό ως καλώδιο ασφαλείας. Μπορεί να προκληθεί θανατηφόρο ατύχημα. 	 ΑΠΑΓΟΡΕΥΣΗ
	 ΚΛΕΙΣΤΟΣ <ul style="list-style-type: none"> • Κατά τη διάρκεια καταιγίδας, αποσυνδέστε την άκρη της πρίζας και κλείστε το διακόπτη κυκλώματος. 	
	<ul style="list-style-type: none"> • Μην τοποθετείτε δοχεία με σπρέι και άλλα εύφλεκτα υλικά σε απόσταση μικρότερη του ενός μέτρου από τις εξόδους αέρα της εσωτερικής και της εξωτερικής μονάδας. Η εσωτερική πίεση σε ένα δοχείο με σπρέι μπορεί να αυξηθεί λόγω του θερμού αέρα με αποτέλεσμα τη διάτρησή του. 	 ΑΠΑΓΟΡΕΥΣΗ

ΠΡΟΦΥΛΑΞΕΙΣ ΚΑΤΑ ΤΗ ΛΕΙΤΟΥΡΓΙΑ

	<ul style="list-style-type: none"> Αυτό το κλιματιστικό εσωτερικού χώρου προορίζεται μόνο για οικιακή χρήση. Μην το χρησιμοποιείτε για συντήρηση τροφίμων ή για ζώα, φυτά, μηχανήματα υψηλής ακρίβειας, έργα τέχνης, φαρμακευτικά προϊόντα ή άλλους παρόμοιους σκοπούς. 	
	<ul style="list-style-type: none"> Η λειτουργία του προϊόντος πρέπει να γίνεται σύμφωνα με τις προδιαγραφές του κατασκευαστή και μόνο για την προβλεπόμενη χρήση. 	 <small>ΑΠΑΓΟΡΕΥΣΗ</small>
	<ul style="list-style-type: none"> Μην επιχειρήσετε να χειριστείτε τη μονάδα με βρεγμένα χέρια. Κάτι τέτοιο μπορεί να προκαλέσει θανατηφόρο ατύχημα. 	 <small>ΜΗΝ ΒΡΕΧΕΤΕ</small>
	<ul style="list-style-type: none"> Κατά τη λειτουργία της μονάδας με εξοπλισμό καύσης, πρέπει να αερίζετε τακτικά το χώρο για να αποφύγετε πιθανή ανεπάρκεια οξυγόνου. 	 <small>ΤΗΡΕΙΤΕ ΑΥΣΤΗΡΑ ΤΙΣ ΠΡΟΦΥΛΑΞΕΙΣ</small> 
	<ul style="list-style-type: none"> Μην κατευθύνετε τον κρύο αέρα που βγαίνει από την πρόσοψη του κλιματιστικού απευθείας πάνω σε οικιακές συσκευές θέρμανσης, καθώς μπορεί να επηρεαστεί η λειτουργία των συσκευών αυτών, όπως π.χ. της ηλεκτρικής κουζίνας, του φούρνου, κ.λπ. 	 <small>ΑΠΑΓΟΡΕΥΣΗ</small>
	<ul style="list-style-type: none"> Βεβαιωθείτε ότι το εξωτερικό πλαίσιο στήριξης είναι πάντα σταθερό, ισχυρό και χωρίς ελαττώματα. Εάν δεν είναι, μπορεί να καταρρεύσει η εξωτερική μονάδα και να δημιουργηθεί κίνδυνος. 	 <small>ΑΠΑΓΟΡΕΥΣΗ</small>
	<ul style="list-style-type: none"> Μην πλένετε τη μονάδα με νερό και μην τοποθετείτε δοχεία με νερό, όπως βάζα, πάνω στην εσωτερική μονάδα. Ενδέχεται να παρουσιαστεί διαρροή ηλεκτρικού ρεύματος και να προκληθεί ηλεκτροπληξία. 	 <small>ΑΠΑΓΟΡΕΥΣΗ</small>
	<ul style="list-style-type: none"> Μην τοποθετείτε φυτά ή ζώα ακριβώς κάτω από τη ροή αέρα γιατί δεν τους κάνει καλό. 	 <small>ΑΠΑΓΟΡΕΥΣΗ</small>
	<ul style="list-style-type: none"> Κατά τον καθαρισμό, διακόψτε οπωσδήποτε τη λειτουργία από το τηλεχειριστήριο και κλείστε το διακόπτη κυκλώματος, καθώς ο ανεμιστήρας υψηλής ταχύτητας στο εσωτερικό της μονάδας μπορεί να προκαλέσει κίνδυνο. 	 <small>ΚΛΕΙΣΤΕΣ</small>
	<ul style="list-style-type: none"> Εάν η μονάδα πρόκειται να παραμείνει εκτός λειτουργίας για μεγάλο χρονικό διάστημα, κλείστε το διακόπτη κυκλώματος. 	 <small>ΚΛΕΙΣΤΕΣ</small>
	<ul style="list-style-type: none"> Μην σκαρφαλώνετε στην εξωτερική μονάδα και μην τοποθετείτε αντικείμενα πάνω σε αυτήν. 	 <small>ΑΠΑΓΟΡΕΥΣΗ</small>
	<ul style="list-style-type: none"> Κατά τη λειτουργία της μονάδας με ανοιχτή την πόρτα και τα παράθυρα (η υγρασία του εσωτερικού χώρου είναι πάντα πάνω από 80%) και το πτερύγιο εκτροπής αέρα στραμμένο προς τα κάτω ή κινούμενο αυτόματα για μεγάλο χρονικό διάστημα, το νερό συγκεντρώνεται στο πτερύγιο εκτροπής αέρα και στάζει κατά διαστήματα. Έτσι, μπορεί να βραχούν τα έπιπλά σας. Για το λόγο αυτό, μην χρησιμοποιείτε τη συσκευή με αυτές τις συνθήκες για μεγάλο χρονικό διάστημα. 	 <small>ΑΠΑΓΟΡΕΥΣΗ</small>
	<ul style="list-style-type: none"> Εάν η θερμότητα στο χώρο υπερβαίνει τη δυνατότητα ψύξης ή θέρμανσης της μονάδας (για παράδειγμα: μπαίνουν στο χώρο περισσότερα άτομα, γίνεται χρήση εξοπλισμού θέρμανσης, κ.λπ.), δεν είναι δυνατό να επιτευχθεί η προκαθορισμένη θερμοκρασία δωματίου. 	 <small>ΑΠΑΓΟΡΕΥΣΗ</small>
	<ul style="list-style-type: none"> Ο καθαρισμός της εσωτερικής μονάδας πρέπει να εκτελείται μόνο από εξουσιοδοτημένο προσωπικό. Απευθυνθείτε στον αντιπρόσωπο πωλήσεων. Η χρήση καθαριστικού του εμπορίου ή παρόμοιου προϊόντος μπορεί να προκαλέσει φθορά στα πλαστικά μέρη ή να φράξει το σωλήνα αποστράγγισης, προκαλώντας διαρροή του νερού και κίνδυνο ηλεκτροπληξίας. 	 <small>ΑΠΑΓΟΡΕΥΣΗ</small>
	<ul style="list-style-type: none"> Μην ψεκάσετε παρασιτοκτόνα, εύφλεκτα σπρέι, αποσμητικά, αντιβακτηριδιακά κ.λπ. σε εσωτερικές μονάδες διότι ενδέχεται να προκληθεί πυρκαγιά, παραμόρφωση, διαρροή ψυκτικού ή νερού. 	 <small>ΑΠΑΓΟΡΕΥΣΗ</small>
	<ul style="list-style-type: none"> Μην αγγίζετε την έξοδο αέρα, την κάτω επιφάνεια και το πτερύγιο αλουμινίου της εξωτερικής μονάδας. Ενδέχεται να τραυματιστείτε. 	 <small>ΜΗΝ ΑΓΓΙΖΕΤΕ</small>
	<ul style="list-style-type: none"> Μην αγγίζετε το σωλήνα ψυκτικού και τη βαλβίδα σύνδεσης. Ενδέχεται να υποστείτε εγκαύματα. 	 <small>ΜΗΝ ΑΓΓΙΖΕΤΕ</small>
	<ul style="list-style-type: none"> Η παρούσα οικιακή συσκευή δεν προορίζεται για χρήση από μικρά παιδιά ή άτομα με μειωμένες ή περιορισμένες σωματικές, αισθητήριες ή νοητικές ικανότητες ή που δεν διαθέτουν την απαραίτητη εμπειρία και γνώση, εκτός εάν τη χρησιμοποιούν υπό επιτήρηση ή αφού τους έχουν δοθεί σαφείς οδηγίες. Εάν υπάρχουν μικρά παιδιά στο χώρο λειτουργίας της μονάδας, θα πρέπει να επιτηρούνται προκειμένου να αποφευχθεί ενδεχόμενη επαφή τους με τη συσκευή. 	

ΠΡΟΣΟΧΗ

ΕΛΛΗΝΙΚΑ

Εύρος λειτουργίας

Τρόπος λειτουργίας	Ψύξη / Αφύγρανση	Θέρμανση
Εξωτερική θερμοκρασία	-10 έως 46°C	-15 έως 21°C

Ονόματα και λειτουργίες μερών/εξαρτημάτων

Εσωτερική μονάδα

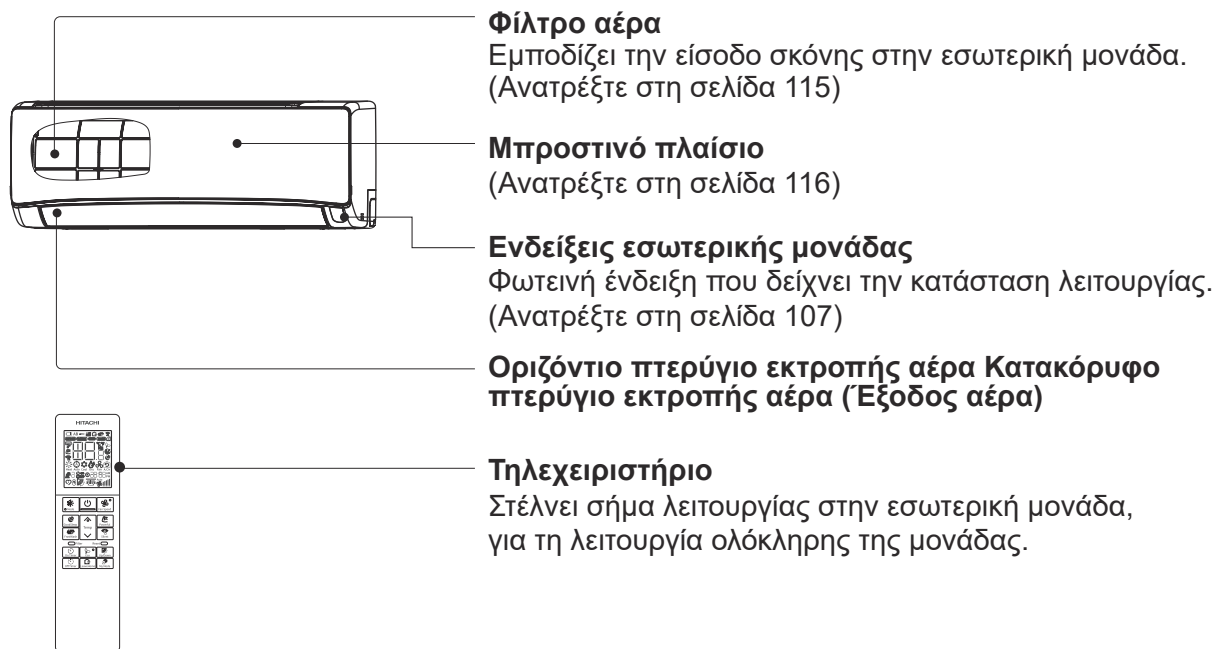

Όνομα μοντέλου και διαστάσεις

ΜΟΝΤΕΛΟ	ΠΛΑΤΟΣ (χιλ.)	ΥΨΟΣ (χιλ.)	ΒΑΘΟΣ (χιλ.)
RAK-DJ18PΗΑΕ, RAK-DJ25PΗΑΕ RAK-DJ35PΗΑΕ, RAK-DJ50PΗΑΕ	780	280	222

Ονόματα και λειτουργίες μερών/εξαρτημάτων

Ενδείξεις εσωτερικής μονάδας

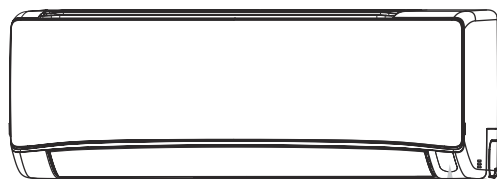

Λυχνία λειτουργίας (κίτρινο)

Η λυχνία αυτή είναι αναμμένη κατά τη διάρκεια της λειτουργίας. Κατά τη διάρκεια της θέρμανσης, η λυχνία λειτουργίας αναβοσβήνει στις παρακάτω περιπτώσεις.

(1) Κατά την προθέρμανση

Για περίπου 2-3 λεπτά μετά την εκκίνηση.

(2) Κατά την απόψυξη

Η απόψυξη πραγματοποιείται περίπου μία φορά ανά ώρα, όταν σχηματίζεται πάγος στον εναλλάκτη θερμότητας της εσωτερικής μονάδας και διαρκεί 5-10 λεπτά κάθε φορά.

ΠΡΟΣΟΧΗ

Εάν η μονάδα πρόκειται να παραμείνει εκτός λειτουργίας για μεγάλο χρονικό διάστημα, κλείστε το διακόπτη κυκλώματος.

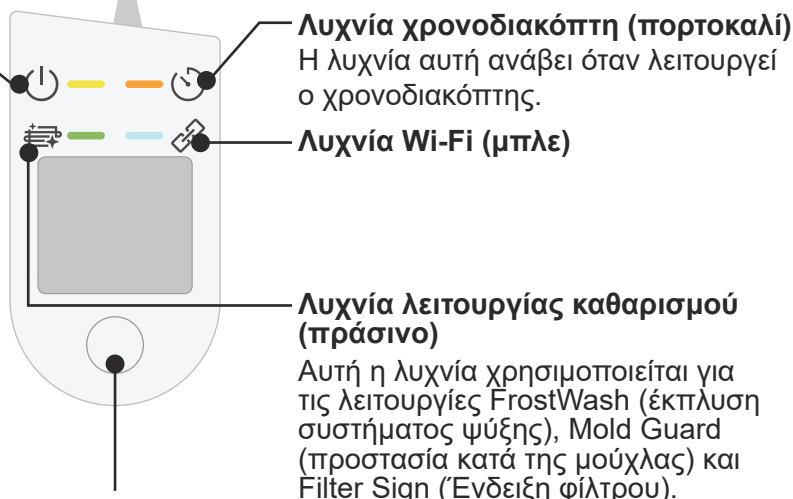

Λυχνία χρονοδιακόπτη (πορτοκαλί)
Η λυχνία αυτή ανάβει όταν λειτουργεί ο χρονοδιακόπτης.

Λυχνία Wi-Fi (μπλε)

Λυχνία λειτουργίας καθαρισμού (πράσινο)

Αυτή η λυχνία χρησιμοποιείται για τις λειτουργίες FrostWash (έκπλυση συστήματος ψύξης), Mold Guard (προστασία κατά της μούχλας) και Filter Sign (Ενδειξη φίλτρου).

Διακόπτης προσωρινής λειτουργίας

Χρησιμοποιήστε αυτόν το διακόπτη για να εκκινήσετε και να διακόψετε τη λειτουργία της συσκευής όταν δεν λειτουργεί το τηλεχειριστήριο.

- Πατώντας το διακόπτη προσωρινής λειτουργίας, η συσκευή τίθεται σε αυτόματο τρόπο λειτουργίας.
- Όταν χρησιμοποιείτε το διακόπτη προσωρινής λειτουργίας μετά από διακοπή και επαναφορά της τροφοδοσίας ρεύματος, ακολουθείται ο αυτόματος τρόπος λειτουργίας.

☆ Εάν η τροφοδοσία παραμένει ανοιχτή και η μονάδα δεν λειτουργεί, υπάρχει ελάχιστη ποσότητα κατανάλωσης ρεύματος στο κύκλωμα ελέγχου. Η εξοικονόμηση ενέργειας γίνεται με την απενεργοποίηση του διακόπτη τροφοδοσίας (ή του διακόπτη κυκλώματος όταν η τροφοδοσία γίνεται από την εξωτερική μονάδα).

■ Τοποθέτηση των φίλτρων καθαρισμού αέρα (Εξαρτήματα) στο πλαίσιο φίλτρου.

- Τοποθετήστε τα φίλτρα καθαρισμού αέρα στη θήκη C στην καθορισμένη θέση.
- Όταν χρησιμοποιούνται τα φίλτρα καθαρισμού αέρα, μειώνεται ελαφρώς η ικανότητα και η ταχύτητα ψύξης.
- Τα φίλτρα καθαρισμού αέρα δεν είναι πλενόμενα. Συνιστάται να τα καθαρίζετε με ηλεκτρική σκούπα. Μπορούν να χρησιμοποιηθούν για 1 έτος. Όταν θέλετε να τα αλλάξετε, απευθυνθείτε στον αντιπρόσωπο πωλήσεων.

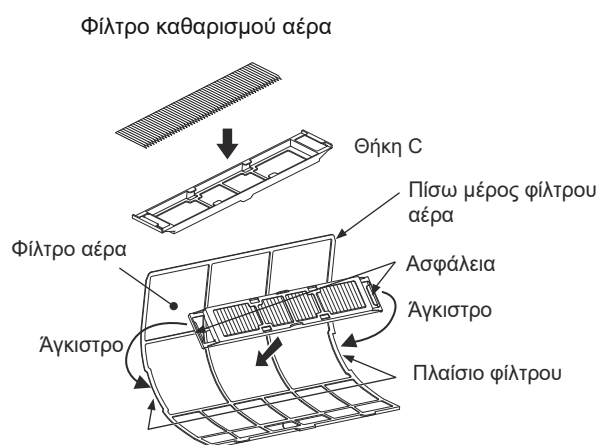

Χειρισμός του κλιματιστικού μέσω smartphone

Ενσωματωμένη μονάδα airCloud Home

Το airCloud Home είναι μια λύση που βασίζεται στο cloud για τον απομακρυσμένο έλεγχο του συστήματος κλιματισμού Hitachi μέσω smartphone. Μπορείτε να λειτουργήσετε το κλιματιστικό όταν είστε εκτός σπιτιού μέσω του smartphone σας και να ελέγξετε την κατάσταση λειτουργίας του.

Αποκλειστικός διακομιστής της εφαρμογής airCloud Home

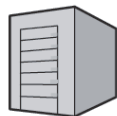

Στέλνει τη λειτουργία από το smartphone στο κλιματιστικό. Επιπλέον, στέλνουμε την κατάσταση από το κλιματιστικό στο smartphone του πελάτη.

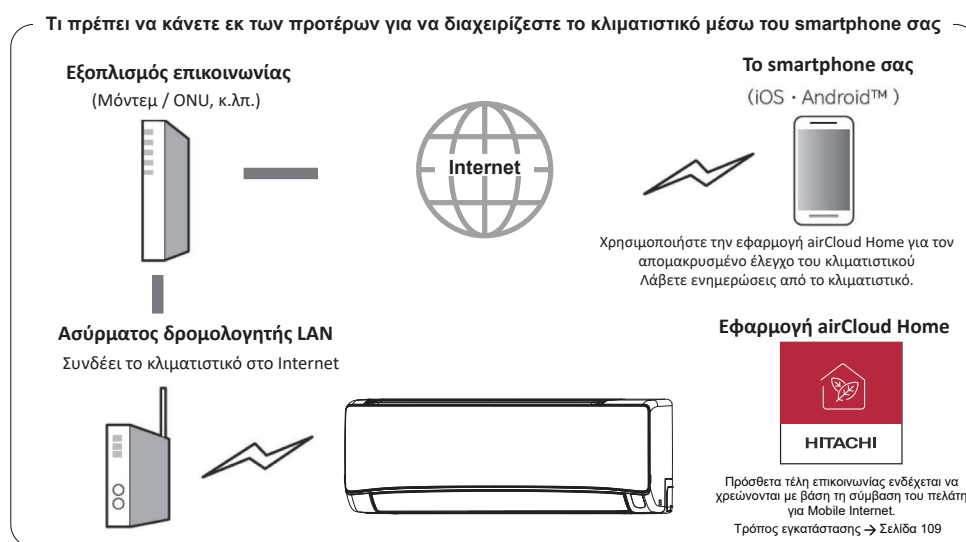

Τι πρέπει να επιβεβαιώσετε όταν χρησιμοποιείτε την υπηρεσία

Περιβάλλον Internet στο σπίτι

- Για να χρησιμοποιήσετε την υπηρεσία, τα FTTH (οπτική ίνα), ADSL / CATV (καλωδιακή τηλεόραση) και άλλες υπηρεσίες μέσω Internet, απαιτείται ευρυζωνική γραμμή με δυνατότητα επικοινωνίας. Δεν διατίθενται μέσω γραμμών τηλεφώνου.
- Για λεπτομέρειες σχετικά με τη σύνδεση στο Internet, επικοινωνήστε με τον αντίστοιχο πάροχο. Ελέγξτε το συμβόλαιό σας.
- Οι χρεώσεις επικοινωνίας μέσω Internet επιβαρύνουν τον πελάτη.

Smartphone

- iOS (iPhone, κ.λπ.) 10.0 / Android 8.0 ή νεότερη έκδοση (από τον Δεκέμβριο του 2021)
- Για να επιβεβαιώσετε την έκδοση του λειτουργικού συστήματος, ελέγξτε το smartphone σας ή επικοινωνήστε με τον κατασκευαστή του smartphone.
- Βεβαιωθείτε ότι μπορείτε να συνδεθείτε στον δρομολογητή με ασύρματο LAN.
- Η λειτουργία των tablet δεν είναι εγγυημένη.

Ασύρματος δρομολογητής LAN

(εφεξής δρομολογητής)

- Χρησιμοποιήστε έναν δρομολογητή που υποστηρίζει τη ζώνη 2,4 GHz.
- Για ασφάλεια, φροντίστε να χρησιμοποιήσετε έναν δρομολογητή στον οποίο μπορείτε να ορίσετε τη μέθοδο κρυπτογράφησης WPA2 ή WPA (είτε TKIP ή AES). Συνιστούμε τη μέθοδο κρυπτογράφησης WPA2 (AES). Για τη διαδικασία ρύθμισης, ανατρέξτε στο εγχειρίδιο οδηγιών του δρομολογητή.
- Δεν μπορούν να χρησιμοποιηθούν δρομολογητές που υποστηρίζουν μόνο WEP.
- Η λειτουργία των φορητών δρομολογητών δεν είναι εγγυημένη.

Αρχικές ρυθμίσεις

Εγκαταστήστε την εφαρμογή airCloud Home στο smartphone σας

1) Αναζητήστε την εφαρμογή airCloud Home

- Για μοντέλα Android: Ανοίξτε το Google Play.
Το Android είναι εμπορικό σήμα ή σήμα κατατεθέν της Google LLC.
- Για μοντέλα iOS (iPhone): Ανοίξτε το App Store.
Το iPhone είναι εμπορικό σήμα ή σήμα κατατεθέν της Apple Inc.

2) Εγκαταστήστε ακολουθώντας τις οδηγίες στην οθόνη

- Για να χρησιμοποιήσετε την ειδική εφαρμογή, πρέπει να διαβάσετε και να αποδεχθείτε τους όρους χρήσης.
- Η ειδική εφαρμογή παρέχεται δωρεάν, αλλά για τη λήψη της εφαρμογής ενδέχεται να χρεωθούν πρόσθετα τέλη επικοινωνίας βάσει της σύμβασης του πελάτη για Mobile Internet.
- Οι ονομασίες και τα εικονίδια των ειδικών εφαρμογών ισχύουν από τον Σεπτέμβριο του 2021. Ενδέχεται να αλλάξουν μετά την ενημέρωση της εφαρμογής.

Σημειώσεις:

- Από προεπιλογή, ο πρώτος εγγεγραμμένος χρήστης γίνεται διαχειριστής ομάδας. Διαχειρίζεται άλλους χρήστες και ορίζει επίσης τα δικαιώματα πρόσβασης για τους άλλους χρήστες.
- Όταν χρησιμοποιείται με πολλούς χρήστες, ο εγγεγραμμένος χρήστης θα πρέπει να προσκαλεί άλλους χρήστες να εγγραφούν.

ΕΛΛΗΝΙΚΑ

Σημειώσεις για το ασύρματο LAN

! ΠΡΟΕΙΔΟΠΟΙΗΣΗ

- **Μην ενεργοποιείτε τις απομακρυσμένες λειτουργίες κοντά σε όσους έχουν βηματοδότη ή απινιδωτή**

Εάν είναι πολύ κοντά, τα ραδιοκύματα μπορεί να επηρεάσουν τη λειτουργία των βηματοδοτών και άλλων συσκευών.

Χρήση ζώνης συχνοτήτων

Η ζώνη συχνοτήτων που χρησιμοποιεί αυτό το κλιματιστικό είναι η ίδια με εκείνη των βιομηχανικών, επιστημονικών και ιατρικών συσκευών όπως οι φούρνοι μικροκυμάτων, αλλά και ίδια με εκείνη των ιδιωτικών ραδιοσταθμών για την αναγνώριση κινητών αντικειμένων (ραδιοσταθμοί με άδεια), των καθορισμένων ραδιοσταθμών χαμηλής ισχύος (ραδιοσταθμοί που δεν απαιτούν άδεια) και των ερασιτεχνικών ραδιοσταθμών (ραδιοσταθμοί με άδεια).

1. Πριν χρησιμοποιήσετε αυτό το κλιματιστικό, βεβαιωθείτε ότι οι τοπικοί ραδιοσταθμοί για την αναγνώριση κινητών αντικειμένων, οι καθορισμένοι ραδιοσταθμοί χαμηλής ισχύος και οι ερασιτεχνικοί ραδιοσταθμοί δεν λειτουργούν σε κοντινή απόσταση.
2. Εάν παρουσιαστούν τυχόν επιβλαβείς ραδιοφωνικές παρεμβολές από το κλιματιστικό στον ραδιοσταθμό για αναγνώριση κινητών αντικειμένων, σταματήστε αμέσως να χρησιμοποιείτε το ραδιοφωνικό κύμα και επικοινωνήστε με την τοπική ομάδα τεχνικής υποστήριξης της Johnson Controls-Hitachi Air Conditioning (στο εξής JCH) για να ενημερωθείτε σχετικά με τις απαραίτητες ενέργειες.
3. Επιπλέον, εάν αντιμετωπίζετε διάφορα προβλήματα, όπως επιβλαβείς ραδιοεπικοινωνιακές παρεμβολές από το κλιματιστικό στον ειδικό ραδιοσταθμό χαμηλής ισχύος για την αναγνώριση κινητών αντικειμένων ή στον ερασιτεχνικό ραδιοσταθμό, επικοινωνήστε με την τοπική ομάδα τεχνικής υποστήριξης της JCH.

Πώς να χρησιμοποιήσετε τη συχνότητα

Το σύστημα διαμόρφωσης είναι σύστημα DSSS και OFDM

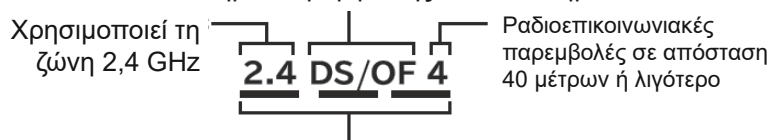

Σημαίνει ότι μπορεί να χρησιμοποιηθεί ολόκληρη η ζώνη από 2,400 GHz έως 2,4835 GHz και μπορεί να αποφευχθεί η ζώνη της συσκευής αναγνώρισης κινητών αντικειμένων.

Πιστοποίηση εξοπλισμού

Αυτό το κλιματιστικό διαθέτει ενσωματωμένη ασύρματη συσκευή που έχει εγκριθεί για την κατασκευαστική σχεδίαση βάσει της νομοθεσίας περί ραδιοεξοπλισμού, επομένως δεν απαιτείται άδεια για ασύρματο σταθμό. Ωστόσο, οι ακόλουθες ενέργειες απαγορεύονται βάσει της νομοθεσίας περί ραδιοεξοπλισμού.

- Αποσυναρμολόγηση / τροποποίηση της ασύρματης συσκευής.
- Αφαίρεση της ετικέτας της κύριας μονάδας.
- Διαγραφή της ένδειξης στην ετικέτα της κύριας μονάδας.

Μέτρα ασφαλείας

- Δεδομένου ότι το ασύρματο LAN εκπέμπει και λαμβάνει με τη χρήση ραδιοκυμάτων, υπάρχει κίνδυνος μη εξουσιοδοτημένης πρόσβασης. Λάβετε μέτρα ασφαλείας για τον ασύρματο δρομολογητή LAN (εφεξής, δρομολογητής) για να διασφαλίσετε την ασφάλεια των δεδομένων. Λάβετε υπόψη ότι η JCH δεν φέρει καμία ευθύνη εάν παρουσιαστεί πρόβλημα λόγω της μη εφαρμογής μέτρων ασφαλείας.
- Συνιστούμε να ορίσετε στον δρομολογητή έναν κωδικό πρόσβασης (κλειδί κρυπτογράφησης) με τουλάχιστον 8 και έως 63 χαρακτήρες. (Ανατρέξτε στο εγχειρίδιο οδηγιών του δρομολογητή για τον περιορισμό στον αριθμό των χαρακτήρων.) Όταν αλλάξει ο κωδικός πρόσβασης του δρομολογητή (κλειδί κρυπτογράφησης), καταχωρήστε τον ίδιο κωδικό πρόσβασης και στην εφαρμογή airCloud Home.

Σχετικά με το υλικολογισμικό

- Αυτό το κλιματιστικό διαθέτει λειτουργία σύνδεσης με τον διακομιστή μας μέσω Internet και το υλικολογισμικό του ενημερώνεται αυτόματα στην πιο πρόσφατη έκδοση. Κατά τη διάρκεια της ενημέρωσης, η ασύρματη επικοινωνία μπορεί να διακοπεί ή να είναι αργή.
- Μην αναλύετε ή τροποποιείτε το υλικολογισμικό.

Περιορισμοί χρήσης

Λάβετε υπόψη τους ακόλουθους περιορισμούς χρήσης.

Η JCH δεν φέρει καμία ευθύνη για τη μη τήρηση των περιορισμών ή για τυχόν ζημιές που προκύπτουν από τη χρήση ή την αδυναμία χρήσης του κλιματιστικού.

- Μην συνδέετε σε ασύρματα δίκτυα στα οποία δεν έχετε δικαιώματα χρήσης. Μη εξουσιοδοτημένα ασύρματα δίκτυα (*SSID) για τα οποία δεν έχετε άδεια χρήσης ενδέχεται να εμφανίζονται κατά την αυτόματη αναζήτηση του ασύρματου δικτύου. Το *SSID είναι ένα όνομα για την αναγνώριση ενός συγκεκριμένου δικτύου στο ασύρματο LAN. Εάν αυτό το SSID είναι ίδιο και στις δύο συσκευές, η επικοινωνία είναι δυνατή.
- Μη χρησιμοποιείτε τη συσκευή σε χώρους όπου ενδέχεται να παρουσιαστούν μαγνητικά πεδία, στατικός ηλεκτρισμός ή ραδιοεπικοινωνιακές παρεμβολές. Εάν χρησιμοποιείται κοντά στις ακόλουθες συσκευές, η επικοινωνία μπορεί να διακοπεί ή να μειωθεί η ταχύτητα.
 - Φούρνο μικροκυμάτων σε λειτουργία
 - Συσκευή με Bluetooth
 - Άλλες ασύρματες συσκευές LAN (ασύρματες κάμερες WEB, υπολογιστές κ.λπ.) που επικοινωνούν με αυτό το κλιματιστικό, εκτός από τον δρομολογητή (ασύρματος δρομολογητής LAN).
- Εάν υπάρχουν μεταλλικά αντικείμενα, τοίχοι από χάλυβα, ή οπλισμένο σκυρόδεμα μεταξύ της μονάδας και του δρομολογητή, ενδέχεται να υπάρχουν παρεμβολές στο σήμα επικοινωνίας, εμποδίζοντας τον έλεγχο της μονάδας από την εφαρμογή.
- Για τεχνική υποστήριξη, επικοινωνήστε με τον εγκαταστάτη ή τον τοπικό διανομέα. Σύνδεσμος ιστοσελίδας: www.hitachiaircon.com

Πληροφορίες σχετικά με τη χρήση ασύρματου LAN

- Το κλιματιστικό μπορεί να λειτουργήσει από σημείο που δεν είναι άμεσα ορατό. Επομένως, για παράδειγμα, μπορεί να προκύψει μια κατάσταση όπου ένα άτομο στον χώρο ενεργοποιεί το κλιματιστικό ενώ ένα άλλο άτομο το απενεργοποιεί από έξω. Ειδικά όταν βρέφη, παιδιά, ηλικιωμένοι, άρρωστοι ή άτομα με σωματική αναπηρία βρίσκονται σε εσωτερικούς χώρους, χρησιμοποιήστε το όταν υπάρχει κοντά ένα άτομο που μπορεί να το διαχειριστεί. Επιπλέον, πριν από τη χρήση, κατανοήστε τις συνθήκες που επικρατούν στον χώρο πριν από τη λειτουργία.
- Το smartphone και το κλιματιστικό σας επικοινωνούν μέσω του διακομιστή μας χρησιμοποιώντας το Internet. Επομένως, λόγω της κατάστασης της επίγειας τηλεφωνικής γραμμής ή του παρόχου κινητής τηλεφωνίας σας, της ρύθμισης του δρομολογητή σας ή της διακοπής της υπηρεσίας λόγω συντήρησης του διακομιστή airCloud Home, η επικοινωνία δεδομένων ενδέχεται να μην είναι δυνατή και το σύστημα ενδέχεται να μην λειτουργεί ή να καθυστερεί η λειτουργία του.
- Αφού συνδέσετε το κλιματιστικό στον δρομολογητή, μπορείτε να πραγματοποιήσετε επικοινωνία δεδομένων. Για τη χρήση, θα επιβαρυνθείτε με τις χρεώσεις ευρυζωνικού δικτύου και τις χρεώσεις του παρόχου δικτύου του smartphone σας σύμφωνα με τη σύμβαση πελάτη.
- Εάν το κλιματιστικό δεν λειτουργεί για μεγάλο χρονικό διάστημα ή εάν το οικιακό δίκτυο Internet έχει απενεργοποιηθεί εντελώς, συνιστάται να αρχικοποιήσετε τη μονάδα airCloud Home και να την επανασυνδέσετε.
- Μην κοινοποιείτε σε άλλα άτομα το SSID / τον κωδικό πρόσβασης (KEY) αυτού του κλιματιστικού.
- Η Johnson Controls Air Conditioning εγγυάται την επισκευή αυτού του κλιματιστικού υπό προϋποθέσεις. Ωστόσο, δεν εγγυόμαστε ότι τα αποθηκευμένα δεδομένα δεν θα χαθούν ή δεν θα καταστραφούν.
- Αυτό το κλιματιστικό αποθηκεύει πληροφορίες που αφορούν τη ρύθμιση του δικτύου. Κατά την απόρριψη αυτού του κλιματιστικού, αρχικοποιήστε την ενσωματωμένη μονάδα airCloud Home (ανατρέξτε στη σελίδα 114 «Επαναφορά των εργοστασιακών ρυθμίσεων»).
- Οι πελάτες είναι υπεύθυνοι για την επίλυση τυχόν προβλημάτων όσον αφορά το Internet και το ασύρματο οικιακό δίκτυο.
- Εάν χρησιμοποιείτε το κλιματιστικό μέσω της εφαρμογής, ορισμένες από τις ρυθμισμένες λειτουργίες ενδέχεται να ακυρωθούν.

Επικόλληση ετικέτας SSID και KEY (κωδικού πρόσβασης)

Τα στοιχεία της ετικέτας «SSID & KEY» της ενσωματωμένης μονάδας airCloud Home του κλιματιστικού τοποθετούνται εδώ για αναφορά. Φυλάξτε τα για μελλοντικές απαιτήσεις κατά τη διαδικασία σύζευξης και σημειώστε τη θέση εγκατάστασης (όπως σαλόνι, υπνοδωμάτιο κ.λπ.) στην ετικέτα. Ο τύπος του κλιματιστικού είναι «2», δηλαδή για μοντέλα με ενσωματωμένη μονάδα airCloud Home.

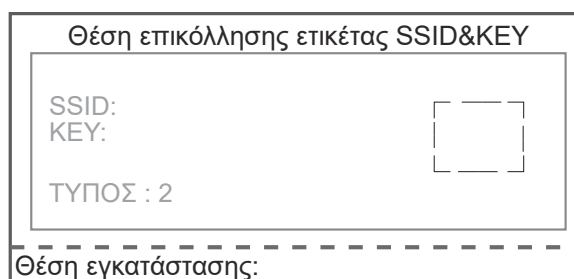

Σχετικά με την άδεια λογισμικού

Το λογισμικό που είναι εγκατεστημένο σε αυτό το κλιματιστικό αποτελείται από πολλές ανεξάρτητες ενότητες λογισμικού και τα πνευματικά δικαιώματα για κάθε ενότητα λογισμικού ανήκουν στην JCH και σε ένα τρίτο μέρος.

Αυτό το κλιματιστικό περιέχει επίσης ενότητες λογισμικού που αναπτύχθηκαν ή δημιουργήθηκαν από εμάς και τα δικαιώματα ιδιοκτησίας και δικαιώματα πνευματικής ιδιοκτησίας αυτών των λογισμικών και των συνοδευτικών εγγράφων ανήκουν στην JCH.

Τα εν λόγω λογισμικά προστατεύονται από τη νομοθεσία περί πνευματικών δικαιωμάτων και άλλους νόμους.

Αρχική ρύθμιση της εφαρμογής

Εγκατάσταση της εφαρμογής

Μεταβείτε στο Google Play ή στο App Store (ανάλογα με το smartphone σας) και κατεβάστε την εφαρμογή «airCloud Home».

- ✘ Διαβάστε και αποδεχτείτε τους «Όρους Χρήσης» στην εφαρμογή.
- ✘ Η εφαρμογή είναι δωρεάν. Θα υπάρξουν χρεώσεις επικοινωνίας για τη λήψη και τη λειτουργία σύμφωνα με τον τοπικό πάροχο κινητής τηλεφωνίας.
- ✘ Το Android είναι εμπορικό σήμα ή σήμα κατατεθέν της Google LLC.
- ✘ Το iPhone είναι εμπορικό σήμα ή σήμα κατατεθέν της Apple Inc.
- ✘ Ο κωδικός QR είναι εμπορικό σήμα ή σήμα κατατεθέν της DENSO WAVE Inc.

Εγγραφή στην εφαρμογή

- (1) Επιλέξτε «Δημιουργία λογαριασμού».
- (2) Εισαγάγετε το όνομά σας και επιλέξτε «Συνέχεια».
- (3) Εισαγάγετε τον αριθμό του κινητού σας τηλεφώνου και τον κωδικό πρόσβασής σας (ή επιλέξτε την καρτέλα «E-mail» και εισαγάγετε τη διεύθυνση ηλεκτρονικού ταχυδρομείου και τον κωδικό πρόσβασής σας). Διαβάστε τους «όρους και προϋποθέσεις», επιλέξτε το πλαίσιο αποδοχής και μετά επιλέξτε «Συνέχεια».
- (4) Εισαγάγετε τον κωδικό επαλήθευσης που λάβατε και επιλέξτε «Συνέχεια».
- (5) Επιλέξτε «Αυτόματος εντοπισμός της τοποθεσίας μου» ή εισαγάγετε μη αυτόματα τα στοιχεία της διεύθυνσης και επιλέξτε «Τέλος».
- (6) Ο λογαριασμός σας δημιουργήθηκε επιτυχώς.

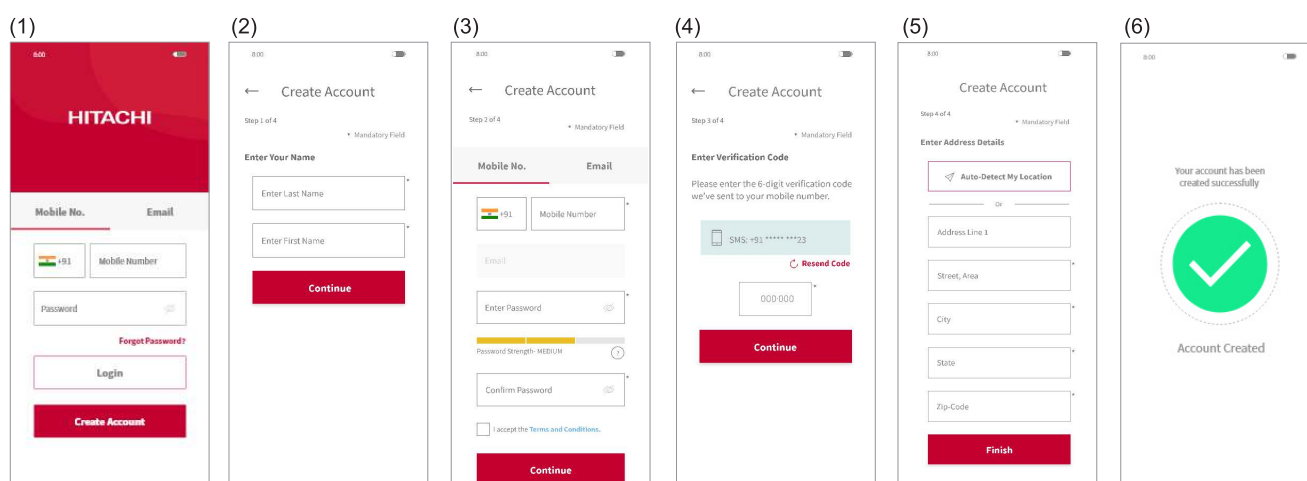

Σημείωση:

Ο πρώτος εγγεγραμμένος χρήστης μπορεί να διαχειριστεί όλους τους χρήστες και να ορίσει δικαιώματα πρόσβασης ως κάτοχος ομάδας. Ο κάτοχος της ομάδας μπορεί να προσκαλέσει και άλλους χρήστες να εγγραφούν.

Καταχώρηση κλιματιστικού και σύνδεση δρομολογητή

Βεβαιωθείτε ότι το κλιματιστικό είναι έτοιμο για ενεργοποίηση και, στη συνέχεια, ακολουθήστε τα παρακάτω βήματα για να προσθέσετε τη συσκευή κλιματισμού στην εφαρμογή.

- (1) Επιλέξτε «Προσθήκη κλιματιστικού» στο επάνω μέρος της οθόνης μετά την εγγραφή και μετά συνδεθείτε στην εφαρμογή σας.
- (2) Σαρώστε τον κωδικό QR στην ετικέτα «SSID & KEY» σε αυτό το εγχειρίδιο χρήστη ή ανασκάνοντας το μπροστινό πλαίσιο του κλιματιστικού σας.
- (3) Εάν το SSID που εμφανίζεται στην εφαρμογή είναι ο οικιακός σας δρομολογητής, εισαγάγετε τον κωδικό πρόσβασης του οικιακού δρομολογητή και επιλέξτε «Επόμενο». Διαφορετικά, επιλέξτε «Αλλαγή δικτύου Wi-Fi», επιλέξτε τον οικιακό δρομολογητή σας, εισάγετε τον κωδικό πρόσβασης και επιλέξτε «Επόμενο».

- (4) Ενεργοποιήστε τώρα το κλιματιστικό σας. Μόλις το κλιματιστικό ενεργοποιηθεί ή γίνει επαναφορά των εργοστασιακών ρυθμίσεων με το τηλεχειριστήριο, θα τεθεί σε λειτουργία σύζευξης για 10 λεπτά. Η λυχνία LED του Wi-Fi στον πίνακα του κλιματιστικού (δείτε το διάγραμμα στην ενότητα ένδειξης κατάστασης) θα αναβοσβήνει 3 φορές επανειλημμένα, υποδεικνύοντας ότι το κλιματιστικό βρίσκεται σε λειτουργία σύζευξης. Το LED για το Wi-Fi συνεχίζει να αναβοσβήνει έως ότου επιτευχθεί η επικοινωνία με τον δρομολογητή Wi-Fi. Όταν η λειτουργία επαναφοράς του airCloud Home εκτελείται μέσω του τηλεχειριστηρίου, μπορείτε να εισέλθετε στη λειτουργία σύζευξης χωρίς επανεκκίνηση του κλιματιστικού.
- (5) Επιλέξτε «Αλλαγή δικτύου Wi-Fi», επιλέξτε το σημείο πρόσβασης Wi-Fi του ενσωματωμένου airCloud Home με το SSID που είναι εκτυπωμένο στην ομαδοποιημένη ετικέτα SSID&KEY και εισαγάγετε τον κωδικό πρόσβασης (το KEY). Επιλέξτε το εικονίδιο με το δεξιό βέλος στην κορυφή της οθόνης για να συνεχίσετε με τη σύνδεση του smartphone σας με τον προσαρμογέα.
- (6) Περιμένετε να γίνει η σύνδεση της ενσωματωμένης μονάδας airCloud Home στον οικιακό σας δρομολογητή. Όταν πραγματοποιηθεί η επικοινωνία, η λυχνία LED του Wi-Fi στον πίνακα θα είναι συνεχώς αναμμένη αφού αναβοσβήσει.
- (7) Περιμένετε να συνδεθεί το smartphone με το οικιακό σας δίκτυο. Εάν το smartphone σας είναι συνδεδεμένο σε άλλο ασύρματο δίκτυο, κάντε κλικ στην «Αλλαγή ασύρματου δικτύου» και επιλέξτε το οικιακό δίκτυο.
- (8) Δώστε ένα όνομα στο εγγεγραμμένο κλιματιστικό σας. Εάν δώσετε ένα προσαρμοσμένο όνομα στο κλιματιστικό σας, δεν θα είναι συμβατό με το έξυπνο ηχείο σας (ενσωμάτωση με το Alexa ή το Google Assistant), επομένως σας συνιστούμε να επιλέξετε ένα όνομα από την προκαθορισμένη λίστα.
- (9) Η διαμόρφωση του κλιματιστικού σας ολοκληρώθηκε επιτυχώς.

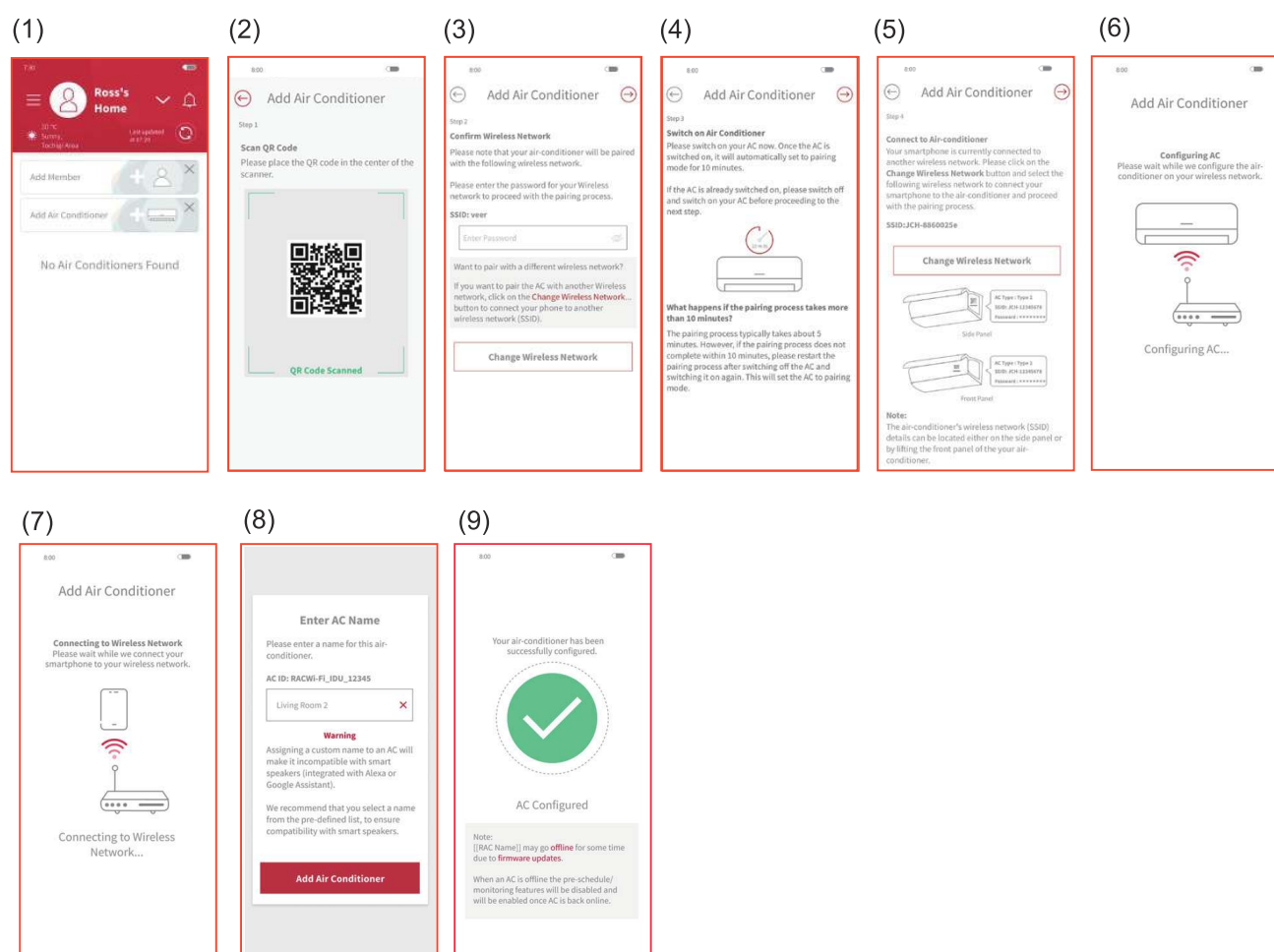

- 1) Εάν η επικοινωνία δεν μπορεί να επιτευχθεί εντός 10 λεπτών, ακολουθήστε τις οδηγίες της εφαρμογής για να ολοκληρώσετε ξανά τη διαδικασία σύζευξης.
- 2) Εάν ένας χρήστης στην ομάδα έχει ήδη καταχωρίσει ορισμένες μονάδες κλιματισμού, οι άλλοι χρήστες στην ίδια ομάδα μπορούν επίσης να ελέγξουν τη μονάδα.
- 3) Εάν το κλιματιστικό δεν έχει διαμορφωθεί με δρομολογητή, κατά την ενεργοποίηση η μονάδα μπαίνει σε λειτουργία σύζευξης κάθε φορά για 10 λεπτά με την ένδειξη Wi-Fi να αναβοσβήνει για 3 φορές.
- 4) Εάν το κλιματιστικό έχει ήδη διαμορφωθεί με δρομολογητή και η ανίχνευση δρομολογητή είναι διαθέσιμη, τότε κατά την ενεργοποίηση, η μονάδα θα παραλείψει τη λειτουργία σύζευξης και θα προσπαθήσει να συνδεθεί στο δρομολογητή.
- 5) Καταχωρίστε το όνομα SSID του κλιματιστικού για να συνεχίσετε με τη διαδικασία σύζευξης, εάν δεν είναι δυνατή η σάρωση του κωδικού QR.

Εκκίνηση της ενσωματωμένης μονάδας airCloud Home

Επαναφέρετε τις ρυθμίσεις της εσωτερικής μονάδας (επαναφορά των εργοστασιακών ρυθμίσεων) από το τηλεχειριστήριο.

Λάβετε υπόψη ότι η διαμόρφωση θα διαγραφεί και θα χρειαστεί να επαναληφθεί η διαδικασία σύζευξης για να χρησιμοποιηθεί η ενσωματωμένη μονάδα airCloud Home.

- (1) Πατήστε τα πλήκτρα «Mode» και «ON Timer» ταυτόχρονα, στρέφοντας το τηλεχειριστήριο προς τη μονάδα κλιματισμού.
- (2) Βεβαιωθείτε ότι η λυχνία LED του Wi-Fi στην εσωτερική μονάδα αναβοσβήνει 4 φορές επανειλημμένα για περίπου 20 δευτερόλεπτα (η λυχνία LED σβήνει μεταξύ 2 ακολουθιών των 20 δευτερολέπτων).
- (3) Επανεκκινήστε τη μονάδα (απενεργοποιήστε τη συσκευή για 1 λεπτό και, στη συνέχεια, ενεργοποιήστε την ξανά) και ελέγξτε ότι η λυχνία LED του Wi-Fi αναβοσβήνει 3 φορές. Εάν πράγματι η λυχνία LED του Wi-Fi αναβοσβήσει 3 φορές, η λειτουργία σύζευξης έχει ενεργοποιηθεί σωστά και έχει πραγματοποιηθεί επαναφορά στις εργοστασιακές ρυθμίσεις.

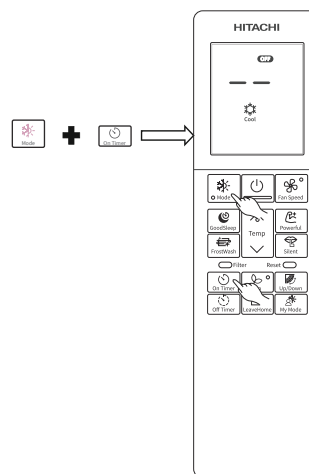

Ενδεικτικό κατάστασης (το ενδεικτικό LED ενδέχεται να ανάψει ενώ το κλιματιστικό είναι απενεργοποιημένο)

Λυχνία Wi-Fi	Αντίστοιχη κατάσταση
LED ΣΒΗΣΤΟ	<ul style="list-style-type: none"> Γίνεται διακοπή του χρόνου σύζευξης (μετά από 10 λεπτά) και ο δρομολογητής που έχει ρυθμιστεί δεν εντοπίζεται. Το κλιματιστικό δεν είναι συνδεδεμένο στην πρίζα. Η ενσωματωμένη μονάδα airCloud Home και το κλιματιστικό δεν είναι συνδεδεμένα.
LED ANAMMENO	<ul style="list-style-type: none"> Η σύνδεση μεταξύ της ενσωματωμένης μονάδας airCloud Home και του δρομολογητή έχει ολοκληρωθεί. Η λειτουργία μπορεί να πραγματοποιηθεί μέσω smartphone.
Η λυχνία LED αναβοσβήνει 3 φορές	Αναμονή για σύνδεση με τον δρομολογητή Wi-Fi χρησιμοποιώντας την λειτουργία AP.
Η λυχνία LED αναβοσβήνει 4 φορές	Η διαδικασία επαναφοράς των εργοστασιακών ρυθμίσεων έχει ξεκινήσει.
Η λυχνία LED αναβοσβήνει 5 φορές	Σφάλμα επικοινωνίας μεταξύ κλιματιστικού και ενσωματωμένης μονάδας airCloud Home (χρόνος ανίχνευσης σφάλματος: περίπου 24 λεπτά)
Η λυχνία LED αναβοσβήνει για 4 δευτερόλεπτα/σβήνει για 1 δευτερόλεπτο	Σφάλμα σύνδεσης δρομολογητή.
Η λυχνία LED αναβοσβήνει για 4 δευτερόλεπτα/σβήνει για 3 δευτερόλεπτα	Σφάλμα σύνδεσης στο cloud. (Χρόνος ανίχνευσης σφάλματος: περίπου 30 λεπτά)

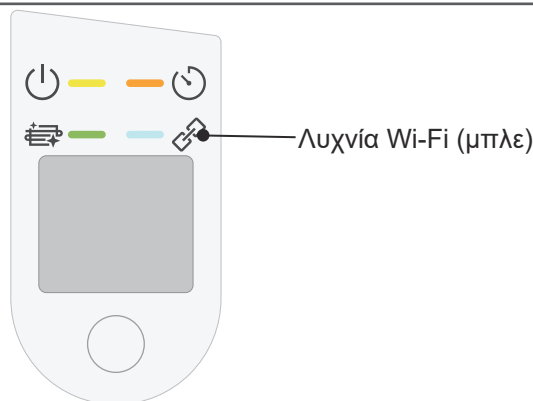

Ενδείξεις εσωτερικής μονάδας: Λυχνία LED του Wi-Fi

Σημείωση:

Προσπαθήστε να απενεργοποιήσετε/ενεργοποιήσετε το κλιματιστικό σας από το διακόπτη τροφοδοσίας, όταν παρουσιαστεί σφάλμα.

*Η ονομασία "Wi-Fi" είναι εμπορικό σήμα ή σήμα κατατεθέν της Wi-Fi Alliance.

Συντήρηση

⚠ ΠΡΟΣΟΧΗ

Ο καθαρισμός και η συντήρηση πρέπει να διεξάγονται μόνο από εξειδικευμένο προσωπικό συντήρησης. Πριν από τον καθαρισμό, διακόψτε τη λειτουργία και την παροχή ρεύματος.

1. Φίλτρο αέρα

Να καθαρίζετε το φίλτρο μία φορά κάθε περίπου δύο εβδομάδες. Με αυτόν τον τρόπο, εξοικονομείτε ρεύμα. Σε περίπτωση που το φίλτρο αέρα είναι γεμάτο σκόνη, θα μειωθούν η ροή του αέρα και η ικανότητα ψύξης. Επιπλέον, μπορεί να ακούγεται θόρυβος. Φροντίστε να καθαρίζετε το φίλτρο ακολουθώντας την παρακάτω διαδικασία.

ΔΙΑΔΙΚΑΣΙΑ

1 Ανοίξτε το μπροστινό πλαίσιο προσεκτικά και αφαιρέστε το φίλτρο.

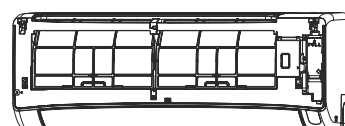

2 Αφαιρέστε τη σκόνη από το φίλτρο αέρα χρησιμοποιώντας μια ηλεκτρική σκούπα. Εάν υπάρχει πολύ σκόνη, πλύνετε το φίλτρο με απορρυπαντικό και ξεπλύνετε το καλά. Αφού το πλύνετε, στεγνώστε το σε σκιερό μέρος.

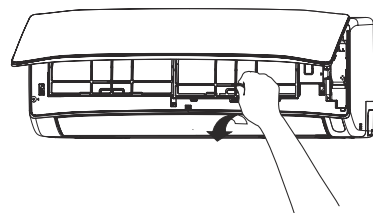

3

- Τοποθετήστε το φίλτρο με την ένδειξη «FRONT» (ΕΜΠΡΟΣ) προς τα εμπρός και τοποθετήστε το στην αρχική του θέση στον οδηγό. Βάλτε το άγκιστρο στην οπή.
- Αφού τοποθετήσετε τα φίλτρα, σπρώξτε το μπροστινό πλαίσιο στα σημεία των τριών βελών που εμφανίζονται στην εικόνα και κλείστε το.

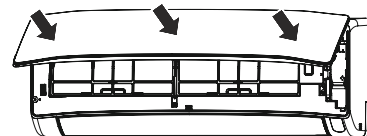
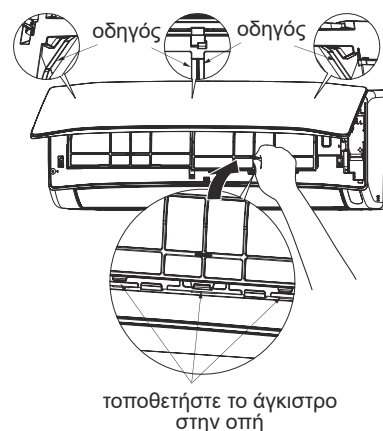

⚠ ΠΡΟΣΟΧΗ

- Μην χρησιμοποιήσετε ζεστό νερό με θερμοκρασία πάνω από 40°C. Το φίλτρο μπορεί να συρρικνωθεί.
- Μην πλένετε το φίλτρο πιέζοντάς το δυνατά, λυγίζοντάς το ή χρησιμοποιώντας βούρτσα. Το φίλτρο μπορεί να σπάσει.
- Αφού πλύνετε το φίλτρο, αφαιρέστε όλη την υγρασία και αφήστε το να στεγνώσει στη σκιά. Μην το εκθέτετε σε άμεσο ηλιακό φως. Το φίλτρο μπορεί να συρρικνωθεί.
- Μην θέτετε σε λειτουργία τη μονάδα χωρίς φίλτρο. Μπορεί να προκύψει σφάλμα εάν συνεχίσετε.

2. Καθαρισμός του μπροστινού πλαισίου

- Αφαιρέστε το μπροστινό πλαίσιο και πλύνετε το με καθαρό νερό.
Πλύνετε το πλαίσιο με ένα μαλακό σφουγγάρι.
Χρησιμοποιήστε ουδέτερο απορρυπαντικό και, στη συνέχεια, ξεπλύνετε καλά με καθαρό νερό.
- Εάν δεν έχετε αφαιρέσει το μπροστινό πλαίσιο, σκουπίστε το με ένα μαλακό και στεγνό πανί. Σκουπίστε προσεκτικά το τηλεχειριστήριο με ένα μαλακό και στεγνό πανί.
- Σκουπίστε καλά το νερό.
Εάν παραμείνει νερό στις ενδείξεις ή στο δέκτη σήματος της εσωτερικής μονάδας, μπορεί να δημιουργηθούν προβλήματα.

Μέθοδος αφαίρεσης του μπροστινού πλαισίου.
Κρατήστε το μπροστινό πλαίσιο και με τα δυο σας χέρια για να το αφαιρέσετε και να το τοποθετήσετε.



Αφαίρεση του μπροστινού πλαισίου

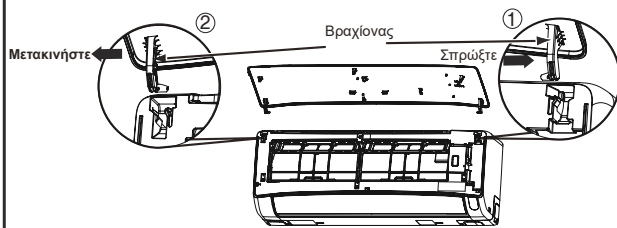

1. Πιέστε το άκρο του δεξιού βραχίονα προς τα έξω για να απασφαλίσετε τη γλωττίδα.
2. Μετακινήστε τον αριστερό βραχίονα προς τα έξω για να απασφαλίσετε την αριστερή γλωττίδα και, στη συνέχεια, τραβήξτε το πλαίσιο προς το μέρος σας.

Τοποθέτηση του μπροστινού πλαισίου

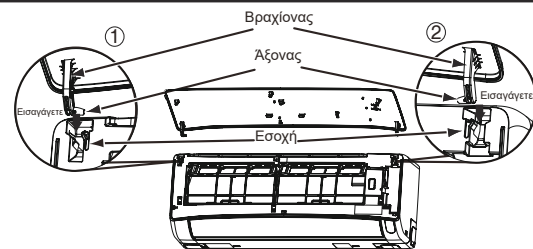

1. Τοποθετήστε τον άξονα του αριστερού βραχίονα κατά μήκος της εσοχής της μονάδας και εισαγάγετέ τον στην οπή.
2. Τοποθετήστε προσεκτικά τον άξονα του δεξιού βραχίονα κατά μήκος της εσοχής της μονάδας και εισαγάγετέ τον στην οπή.
3. Βεβαιωθείτε ότι το μπροστινό πάνελ έχει κουμπώσει καλά στη θέση του και μετά κλείστε το.

ΠΡΟΣΟΧΗ

- Μην πιτσιλάτε ή ρίχνετε νερό στο σώμα της μονάδας κατά τον καθαρισμό της, καθώς μπορεί να προκληθεί βραχυκύκλωμα.
- Μην χρησιμοποιείτε ποτέ ζεστό νερό (πάνω από 40°C), βενζίνη, πετρέλαιο, οξύ, διαλυτικό ή βούρτσα, καθώς θα προκαλέσουν ζημιά στην πλαστική επιφάνεια και την επένδυση.



3. Συντήρηση στην αρχή μιας μεγάλης περιόδου εκτός λειτουργίας

- Θέστε σε λειτουργία τη μονάδα επιλέγοντας **ANEMISΤΗΡΑΣ** και σε εξαιρετικά υψηλή ταχύτητα ανεμιστήρα για περίπου μισή ημέρα, όπου επικρατούν καλές συνθήκες, και στεγνώστε ολόκληρη τη μονάδα.
- Αποσυνδέστε το καλώδιο τροφοδοσίας ή κλείστε το διακόπτη κυκλώματος.

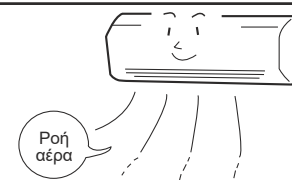

Πληροφορίες

Δυνατότητες

Απόδοση θέρμανσης

- Αυτό το κλιματιστικό εσωτερικού χώρου χρησιμοποιεί ένα σύστημα αντλίας θερμότητας που απορροφά την εξωτερική θερμότητα και την μεταφέρει σε έναν χώρο για να τον θερμάνει. Όσο η θερμοκρασία περιβάλλοντος μειώνεται, τόσο μειώνεται και η απόδοση θέρμανσης. Σε αυτήν την περίπτωση, το inverter λειτουργεί για να αυξήσει την ταχύτητα περιστροφής (rpm) του συμπιεστή και να αποτρέψει τη μείωση της απόδοσης θέρμανσης της μονάδας. Αν η απόδοση θέρμανσης της μονάδας εξακολουθεί να μην είναι ικανοποιητική, πρέπει να χρησιμοποιηθούν άλλες συσκευές θέρμανσης, προκειμένου να αυξηθεί η απόδοση αυτής της μονάδας.

- Το κλιματιστικό έχει σχεδιαστεί για να θερμαίνει έναν ολόκληρο χώρο και, επομένως, απαιτείται κάποιος χρόνος για να αισθανθείτε τη θερμότητα. Συνιστάται η χρήση του χρονοδιακόπτη για αποτελεσματική προθέρμανση του χώρου πριν από την επιθυμητή ώρα.

Απόδοση ψύξης και αφύγρανσης

- Αν η θερμότητα σε έναν χώρο υπερβεί την απόδοση ψύξης της μονάδας (για παράδειγμα, αν υπάρχουν πολλά άτομα στο χώρο ή χρησιμοποιούνται άλλες συσκευές θέρμανσης), ενδέχεται να μην επιτευχθεί η προκαθορισμένη θερμοκρασία δωματίου.

ΠΡΟΣΟΧΗ

Μην χρησιμοποιείτε σόμπα ή άλλες συσκευές που παράγουν υψηλές θερμοκρασίες κοντά στην εσωτερική μονάδα.



ΑΠΑΓΟΡΕΥΣΗ

Πληροφορίες ψυκτικού

- Για πληροφορίες σχετικά με την πλήρωση του ψυκτικού, ανατρέξτε στο εγχειρίδιο εγκατάστασης της εξωτερικής μονάδας ή στην ετικέτα προδιαγραφών.

Τακτικός έλεγχος

ΕΛΕΓΧΕΤΕ ΤΑ ΠΑΡΑΚΑΤΩ ΣΗΜΕΙΑ ΚΑΘΕ ΕΞΙ ΜΗΝΕΣ Ή ΜΙΑ ΦΟΡΑ ΤΟ ΧΡΟΝΟ. ΕΠΙΚΟΙΝΩΝΗΣΤΕ ΜΕ ΤΟΝ ΑΝΤΙΠΡΟΣΩΠΟ ΠΩΛΗΣΕΩΝ ΑΝ ΧΡΕΙΑΣΤΕΙΤΕ ΒΟΗΘΕΙΑ.

1		 ΠΡΟΕΙΔΟΠΟΙΗΣΗ	Ελέγξτε εάν η γραμμή γείωσης της μονάδας έχει συνδεθεί σωστά. Εάν η γραμμή γείωσης είναι αποσυνδεδεμένη ή ελαττωματική, ενδέχεται να προκληθεί δυσλειτουργία της μονάδας ή κίνδυνος ηλεκτροπληξίας.
2		 ΠΡΟΕΙΔΟΠΟΙΗΣΗ	Ελέγξτε αν το πλαίσιο στήριξης έχει σκουριάσει υπερβολικά ή αν η εξωτερική μονάδα έχει πάρει κλίση ή δεν είναι σταθερή. Θα μπορούσε να καταρρεύσει ή να πέσει, προκαλώντας τραυματισμό.

Σέρβις μετά την πώληση και εγγύηση

Όταν ζητάτε σέρβις, ελέγξτε τα ακόλουθα σημεία.

ΚΑΤΑΣΤΑΣΗ	ΕΛΕΓΞΤΕ ΤΑ ΠΑΡΑΚΑΤΩ ΣΗΜΕΙΑ
<p>Εάν το τηλεχειριστήριο δεν στέλνει σήμα.</p> <p>Η οθόνη του τηλεχειριστηρίου είναι κενή ή η οθόνη LCD επανεκκινείται με το πάτημα οποιουδήποτε πλήκτρου και δεν υπάρχει απόκριση από τη μονάδα κλιματιστικού.</p>	<ul style="list-style-type: none"> • Χρειάζονται αντικατάσταση οι μπαταρίες; • Είναι σωστή η πολικότητα των μπαταριών που έχουν τοποθετηθεί;
<p>Όταν δεν λειτουργεί.</p>	<ul style="list-style-type: none"> • Είναι εντάξει η ασφάλεια; • Είναι υπερβολικά υψηλή ή χαμηλή η τάση; • Είναι ανοικτός ο διακόπτης κυκλώματος; • Έχει συνδεθεί το καλώδιο τροφοδοσίας; • Υπήρξε κάποια διακοπή ρεύματος;
<p>Όταν δεν λειτουργεί καλά η ψύξη.</p> <p>Όταν δεν λειτουργεί καλά η θέρμανση.</p>	<ul style="list-style-type: none"> • Έχει φράξει το φίλτρο αέρα από τη σκόνη; • Έχετε ορίσει την κατάλληλη θερμοκρασία; • Έχουν ρυθμιστεί στη σωστή θέση τα οριζόντια πτερύγια εκτροπής του αέρα, σύμφωνα με την επιλεγμένη λειτουργία; • Έχουν φράξει οι είσοδοι και οι έξοδοι αέρα της εσωτερικής και εξωτερικής μονάδας; • Η ταχύτητα του ανεμιστήρα είναι ρυθμισμένη σε ΧΑΜΗΛΗ ή ΑΘΟΡΥΒΗ;

Λειτουργία FrostWash (έκπλυση συστήματος ψύξης)

<p>Η λειτουργία FrostWash δεν ξεκινά</p>	<p>Δεν γίνεται καθαρισμός όταν η εξωτερική θερμοκρασία είναι μικρότερη από περίπου 1 βαθμό Κελσίου ή μεγαλύτερη από 43 βαθμούς Κελσίου. Δεν γίνεται έκπλυση όταν η υγρασία στον εσωτερικό χώρο είναι περίπου 30% ή λιγότερο ή περίπου 70% ή περισσότερο. Όταν η λειτουργία «FrostWash» εκτελείται μέσω του τηλεχειριστηρίου, δεν γίνεται καθαρισμός όταν η θερμοκρασία δωματίου είναι μικρότερη από περίπου 10 βαθμούς Κελσίου ή μεγαλύτερη από περίπου 32 βαθμούς Κελσίου.</p> <p>Μέσα σε 60 λεπτά μετά το τέλος του FrostWash, η έκπλυση του συστήματος ψύξης δεν λειτουργεί για την προστασία του προϊόντος.</p>
<p>Παρουσιάστηκε θόρυβος κατά τη λειτουργία FrostWash</p>	<p>Αυτός ο ήχος υποδεικνύει ότι το εσωτερικό του μηχανήματος διαστέλλεται και συστέλλεται λόγω αλλαγής της θερμοκρασίας και ότι το πτερύγιο του εναλλάκτη θερμότητας παγώνει και ξεπαγώνει</p>
<p>Η λυχνία  (Λειτουργία καθαρισμού) αναβοσβήνει</p>	<p>Επαναλάβετε ενεργοποιώντας για 1 δευτερόλεπτο και απενεργοποιώντας για 1 δευτερόλεπτο για συνολικά 10 δευτερόλεπτα Γιατί η λειτουργία «FrostWash» δεν μπορεί να λειτουργήσει όταν ο χειρισμός γίνεται με το τηλεχειριστήριο.</p> <ul style="list-style-type: none"> • Το κλιματιστικό λειτουργεί • Η εξωτερική θερμοκρασία του αέρα καθώς και η θερμοκρασία και η υγρασία του χώρου δεν είναι κατάλληλες για τη λειτουργία «FrostWash» • Δεν έχουν περάσει πάνω από 60 λεπτά από το τέλος της λειτουργίας «FrostWash» <p>Επαναλάβετε ενεργοποιώντας για 4 δευτερόλεπτα και απενεργοποιώντας για 1 δευτερόλεπτο για συνολικά 15 δευτερόλεπτα Γιατί η λειτουργία FrostWash δεν έχει εκτελεστεί εδώ και πολύ καιρό.</p> <p>→ Χρησιμοποιήστε το τηλεχειριστήριο για να εκκινήσετε τη λειτουργία «FrostWash».</p>

Λειτουργία Mold Guard (προστασία κατά της μούχλας)

<p>Η λειτουργία Mold Guard δεν ξεκινά</p>	<p>Εάν η λειτουργία του κλιματιστικού διακοπεί μετά τη λειτουργία θέρμανσης, το Mold Guard δεν θα λειτουργήσει. Εάν το κλιματιστικό έχει λειτουργήσει σε λειτουργία ψύξης και αφύγρανσης, συμπεριλαμβανομένης της αυτόματης λειτουργίας, για λιγότερο από 10 λεπτά, η λειτουργία Mold Guard δεν θα ξεκινήσει ακόμα και αν το κλιματιστικό είναι σε κατάσταση απενεργοποίησης. Εάν η λειτουργία του κλιματιστικού διακοπεί από τον χρονοδιακόπτη απενεργοποίησης ή τον χρονοδιακόπτη GoodSleep, τότε η λειτουργία Mold Guard δεν θα λειτουργήσει. Εάν έχει ρυθμιστεί ο χρονοδιακόπτης ενεργοποίησης και η ώρα ενεργοποίησης είναι εντός περίπου 2 ωρών, τότε η λειτουργία Mold Guard δεν θα ξεκινήσει.</p>
<p>Κατά τη διάρκεια της λειτουργίας Mold Guard</p>	<p>Η λυχνία  (Λειτουργία καθαρισμού) στην εσωτερική μονάδα ανάβει κατά τη λειτουργία Mold Guard. Εάν η λειτουργία Mold Guard σταματήσει στη μέση, οι ενδείξεις για τις λειτουργίες FrostWash και Φίλτρο θα σβήσουν.</p>
<p>Σημειώσεις</p>	<p>Το οριζόντιο πτερύγιο εκτροπής αέρα παραμένει ανοιχτό. Η θερμοκρασία ή η υγρασία του χώρου μπορεί να αυξηθεί. Ανάλογα με την κατάσταση, η λειτουργία Mold Guard δεν θα ξεκινήσει με τη λειτουργία ανεμιστήρα. Σε περίπτωση που υπάρχει παράθυρο κοντά στην εσωτερική μονάδα, μπορεί να δημιουργηθούν υδρατμοί στο παράθυρο κατά τη διάρκεια της λειτουργίας Mold Guard. Εάν είναι απαραίτητο, ακυρώστε τη λειτουργία Mold Guard. Όταν μετά τη λειτουργία FrostWash, το νερό μέσα στην εσωτερική μονάδα εξατμίζεται και, ανάλογα με τις συνθήκες του χώρου, μπορεί να δείτε να βγαίνει ατμός. Ωστόσο, αυτό δεν συνιστά δυσλειτουργία. Εάν είναι απαραίτητο, ακυρώστε τη λειτουργία Mold Guard.</p>

■ Τα ακόλουθα φαινόμενα δεν υποδεικνύουν βλάβη της μονάδας.

<p>Κατά τη θέρμανση, η ενδεικτική λυχνία λειτουργίας αναβοσβήνει και δεν βγαίνει αέρας</p>	<p><Έναρξη λειτουργίας> Η μονάδα προετοιμάζεται για να βγάλει ζεστό αέρα. Περιμένετε. <Σε λειτουργία> Γίνεται απόψυξη της εξωτερικής μονάδας. Περιμένετε.</p>
<p>Ήχοι σφυρίγματος</p>	<p>Ήχος που παράγεται από τη ροή του ψυκτικού στο σωλήνα ή ήχος βαλβίδας που παράγεται κατά την προσαρμογή του ρυθμού ροής.</p>
<p>Ήχος τριξίματος</p>	<p>Ήχος που παράγεται κατά τη διαστολή ή τη συστολή της μονάδας εξαιτίας των αλλαγών της θερμοκρασίας.</p>
<p>Ήχος θροϊσματος</p>	<p>Ήχος που παράγεται από την αλλαγή της ταχύτητας περιστροφής (rpm) του ανεμιστήρα της εσωτερικής μονάδας, όπως κατά την έναρξη της λειτουργίας.</p>
<p>Ήχος κλικ</p>	<p>Ήχος που παράγεται από τη μηχανοκίνητη βαλβίδα, όταν ενεργοποιείται η μονάδα.</p>

Ήχος διόγκωσης	Ήχος από τον ανεμιστήρα εξαερισμού που αναρροφά τον αέρα που υπάρχει στον εύκαμπτο σωλήνα αποστράγγισης και διώχνει το νερό αφύγρανσης που είχε συσσωρευτεί στον συλλέκτη συμπυκνωμένου νερού. Για λεπτομέρειες, συμβουλευτείτε τον αντιπρόσωπο πωλήσεων σας.
Αλλαγή ήχου λειτουργίας	Ο ήχος λειτουργίας αλλάζει λόγω των μεταβολών της ισχύος, ανάλογα με τις αλλαγές της θερμοκρασίας του χώρου.
Έκλυση υδρατμών	Παράγονται υδρατμοί καθώς ο αέρας του εσωτερικού χώρου ψύχεται ξαφνικά από τον κλιματιζόμενο αέρα.
Έκλυση ατμού από την εξωτερική μονάδα	Το νερό που παράγεται κατά τη λειτουργία απόψυξης εξατμίζεται και εκλύεται ατμός.
Οσμές	Προκαλείται καθώς οι μυρωδιές και τα σωματίδια καπνού, τροφίμων, καλλυντικών κ.λπ. που υπάρχουν στον αέρα του εσωτερικού χώρου εισέρχονται στη μονάδα και εκλύονται ξανά στον εσωτερικό χώρο.
Η εξωτερική μονάδα συνεχίζει να λειτουργεί ακόμα κι αν διακοπεί η λειτουργία.	Εκτελείται η λειτουργία απόψυξης (καθώς η λειτουργία θέρμανσης διακόπτεται, ο μικροϋπολογιστής ελέγχει για πάγο που έχει σχηματιστεί στην εξωτερική μονάδα και δίνει στη μονάδα εντολή να εκτελέσει αυτόματη απόψυξη, αν είναι απαραίτητο).
Η λυχνία ΛΕΙΤΟΥΡΓΙΑΣ αναβοσβήνει.	Υποδεικνύει ότι εκτελείται λειτουργία προθέρμανσης ή απόψυξης. Όταν το κύκλωμα προστασίας ή ο αισθητήρας προθέρμανσης λειτουργεί και η λειτουργία της μονάδας διακόπτεται κατά τη διάρκεια της προθέρμανσης και στη συνέχεια επανεκκινείται, ή όταν ο τρόπος λειτουργίας αλλάζει από ψύξη σε θέρμανση, η λυχνία συνεχίζει να αναβοσβήνει.
Δεν φτάνει στη θερμοκρασία που έχει οριστεί	Ανάλογα με τον αριθμό των ατόμων και τις συνθήκες που επικρατούν στον χώρο, η πραγματική θερμοκρασία δωματίου ενδέχεται να αποκλίνει ελαφρώς από τη ρύθμιση στο τηλεχειριστήριο.

- Αν η μονάδα εξακολουθεί να μην λειτουργεί κανονικά μετά τους παραπάνω ελέγχους, κλείστε τον διακόπτη κυκλώματος και επικοινωνήστε με τον αντιπρόσωπο πωλήσεων άμεσα.

Επικοινωνήστε αμέσως με τον αντιπρόσωπο πωλήσεων εάν παρουσιαστούν τα ακόλουθα φαινόμενα

- Ο διακόπτης κυκλώματος κλείνει ή η ασφάλεια καίγεται συχνά.
- Η λειτουργία του διακόπτη δεν είναι σταθερή.
- Ξένα σωματίδια ή νερό εισχωρούν κατά λάθος στο εσωτερικό της μονάδας.
- Το καλώδιο ρεύματος υπερθερμαίνεται ή η μόνωσή του έχει σκιστεί ή αφαιρεθεί.
- Η λυχνία του ΧΡΟΝΟΔΙΑΚΟΠΤΗ στην οθόνη της εσωτερικής μονάδας αναβοσβήνει.



(Καθώς η βλάβη μπορεί να αναγνωριστεί από τον κύκλο αναβοσβήματος, ελέγξτε τον κύκλο πριν απενεργοποιήσετε το διακόπτη κυκλώματος.)

Σημειώσεις



- Κατά την αθόρυβη λειτουργία ή τη διακοπή της λειτουργίας, μπορεί περιστασιακά να παρουσιαστούν τα παρακάτω φαινόμενα, τα οποία όμως δεν αποτελούν ένδειξη μη φυσιολογικής λειτουργίας.
 - (1) Ελαφρύς θόρυβος ροής ψυκτικού στον κύκλο ψύξης.
 - (2) Ελαφρύς θόρυβος τριβής από το περίβλημα του ανεμιστήρα, το οποίο ψύχεται και έπειτα σταδιακά θερμαίνεται καθώς σταματά η λειτουργία.
- Είναι πιθανό να εκλύεται μυρωδιά από το κλιματιστικό εξαιτίας των διάφορων οσμών από καπνό, τρόφιμα, καλλυντικά κ.ά., που προσκολλούνται στον ανεμιστήρα. Για το λόγο αυτόν, πρέπει να καθαρίζετε τακτικά το φίλτρο αέρα και τον εξαμιστή προκειμένου να μειώνονται οι οσμές.

- Εάν το κλιματιστικό εξακολουθεί να μην λειτουργεί κανονικά μετά τους παραπάνω ελέγχους, επικοινωνήστε άμεσα με τον αντιπρόσωπο πωλήσεων. Ενημερώστε τον αντιπρόσωπο για το μοντέλο της μονάδας, τον αριθμό παραγωγής και την ημερομηνία εγκατάστασης. Επίσης, ενημερώστε τον σχετικά με τη βλάβη.

Σημειώστε τα εξής:

Κατά την ενεργοποίηση του εξοπλισμού και ειδικά όταν το δωμάτιο είναι σκοτεινό, μπορεί να παρατηρήσετε μια ελαφριά διακύμανση της φωτεινότητας. Δεν είναι κάτι το ανησυχητικό. Πρέπει να τηρείτε τις προϋποθέσεις των τοπικών εταιρειών παροχής ηλεκτρικού.

HITACHI

Split airconditioner

Binnendeel



MODEL

RAK-DJ18PHAE
RAK-DJ25PHAE
RAK-DJ35PHAE
RAK-DJ50PHAE

NEDERLANDS

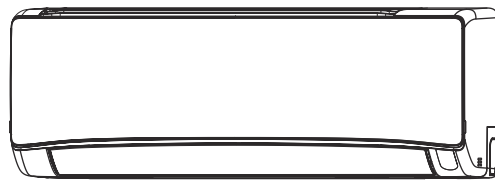

RC-AGU1EA0G



RAK-DJ18PHAE
RAK-DJ25PHAE
RAK-DJ35PHAE
RAK-DJ50PHAE

Instructiehandleiding

Pagina 120~136

Neem de instructies in deze handleiding helemaal door om ervoor te zorgen dat het apparaat de beste prestaties levert en jarenlang zonder problemen werkt.

Deze kamerairconditioner is alleen bestemd voor gebruik in gebouwen met een woonfunctie.
Gebruik het apparaat niet voor het conserveren van voedsel, dieren, planten, precisiemachines, kunst, geneesmiddelen en dergelijke.

VEILIGHEIDSMATREGELEN



Neem vóór gebruik de veiligheidsmaatregelen zorgvuldig door, zodat u het apparaat correct kunt gebruiken.



Dit apparaat is gevuld met R32.

- Let met name op de aanduidingen '▲ Waarschuwing' en '▲ Let op'. Het gedeelte 'Waarschuwing' bevat instructies die strikt moeten worden opgevolgd, anders kunnen fatale of ernstige verwondingen het gevolg zijn. Het gedeelte 'Let op' bevat instructies die, indien ze niet correct worden opgevolgd, tot ernstige problemen kunnen leiden. Houd u zorgvuldig aan alle instructies om uw veiligheid te waarborgen.
- De symbolen hebben de volgende betekenissen (zie de voorbeelden hieronder).

	Vergeet niet de aardleiding aan te sluiten.		Dit symbool geeft een verbod aan.
	Dit geeft instructies aan die moeten worden opgevolgd.		

- Bewaar de handleiding nadat u deze hebt gelezen.

VOORZORGSMAATREGELEN TIJDENS DE INSTALLATIE

 WAARSCHUWING	<ul style="list-style-type: none"> • Breng geen wijzigingen aan in de constructie van het apparaat. Wijzigingen in de constructie van het apparaat kunnen waterlekage, storingen, kortsluiting of brand tot gevolg hebben. 	 VERBODEN
	<ul style="list-style-type: none"> • Laat de leverancier of een bevoegd monteur het apparaat installeren. Als u het apparaat zelf installeert, kan dit waterlekage, kortsluiting of brand tot gevolg hebben. • Gebruik de aardleiding. Plaats de aardleiding niet vlak bij een water- of gasleiding, een bliksemafleider of de aardleiding van de telefoon. Een onjuiste installatie van de aardleiding kan elektrische schokken of brand veroorzaken. 	 AARDLEIDING AANSLUITEN
	<ul style="list-style-type: none"> • Gebruik de leidingen die voor R32 zijn gespecificeerd. Het gebruik van andere leidingen kan defecten aan de koperen leidingen of storingen tot gevolg hebben. • Gebruik bij installatie, verplaatsingen en reparaties uitsluitend het koelmiddel dat wordt aangegeven op het buitendeel (R32). Het gebruik van een ander koelmiddel kan problemen met het apparaat, schade aan het apparaat of persoonlijk letsel veroorzaken. 	
 LET OP	<ul style="list-style-type: none"> • Afhankelijk van de plaats waar het apparaat wordt gemonteerd, kan het nodig zijn een stroomonderbreker te installeren. Zonder stroomonderbreker is er gevaar voor elektrische schokken. 	 VERBODEN
	<ul style="list-style-type: none"> • Plaats het apparaat niet bij een locatie met ontvlambaar gas. Het buitendeel kan in brand vliegen als deze in aanraking komt met ontvlambaar gas. 	
	<ul style="list-style-type: none"> • Controleer of het water goed doorstroomt wanneer u de afvoerslang installeert. • Gebruik een eenfasige voedingsbron van 220-240 V. Het gebruik van andere voedingsbronnen kan leiden tot oververhitting van elektrische componenten en uiteindelijk tot brand. 	 VERBODEN

















VOORZORGSMAATREGELEN BIJ VERPLAATSEN EN BIJ ONDERHOUD

 WAARSCHUWING	<ul style="list-style-type: none"> • Als zich een abnormale situatie voordoet (u ruikt bijvoorbeeld een brandlucht), moet u het gebruik van het apparaat staken en de stroomonderbreker uitschakelen. Neem contact met de leverancier. Als u het apparaat blijft gebruiken in abnormale situaties, kan dit kortsluiting of brand tot gevolg hebben. 	 'UIT'
	<ul style="list-style-type: none"> • Neem contact op met de leverancier voor onderhoud. Onjuist onderhoud kan elektrische schokken of brand veroorzaken. 	
	<ul style="list-style-type: none"> • Neem contact op met de leverancier als het apparaat moet worden verwijderd en opnieuw moet worden geïnstalleerd. Als het apparaat op een onjuiste manier wordt verwijderd en opnieuw wordt geïnstalleerd, kan dit elektrische schokken of brand tot gevolg hebben. 	

VOORZORGSMAATREGELEN TIJDENS DE WERKING

 WAARSCHUWING	<ul style="list-style-type: none"> • Blijf niet te lang in de directe luchtstroom staan. Dit is niet goed voor uw gezondheid. 	 VERBODEN
	 VERBODEN <ul style="list-style-type: none"> • Steek geen voorwerpen, bijvoorbeeld een dunne stok, in het paneel waar de lucht wordt aangezogen en uitgeblazen. De snel draaiende ventilator in het apparaat kan gevaarlijk zijn. 	
	<ul style="list-style-type: none"> • Gebruik geen geleider als zekeringdraad: dit kan dodelijke ongelukken veroorzaken. 	 VERBODEN
	<ul style="list-style-type: none"> • Haal bij onweer de stekker van het apparaat uit het stopcontact en schakel de stroomonderbreker uit. 	
	<ul style="list-style-type: none"> • Plaats geen spuitbussen of andere brandbare voorwerpen binnen een meter van de luchtuitlaat van zowel het binnen- als het buitendeel. De druk in een spuitbus kan toenemen bij hete lucht, waardoor de spuitbus kan openbarsten. 	 VERBODEN

VOORZORGSMAATREGELEN TIJDENS DE WERKING

	<ul style="list-style-type: none"> Deze kamerairconditioner is alleen bestemd voor gebruik in gebouwen met een woonfunctie. Gebruik het apparaat niet voor het conserveren van voedsel, dieren, planten, precisiemachines, kunst, geneesmiddelen en dergelijke. 		
	<ul style="list-style-type: none"> Het product mag alleen volgens de specificaties van de fabrikant en voor de beoogde toepassing worden gebruikt. 	 VERBODEN	
	 NIET NAT MAKEN	<ul style="list-style-type: none"> Bedien het apparaat niet met natte handen, want dit kan een fataal ongeluk tot gevolg hebben. 	
	<ul style="list-style-type: none"> Als het apparaat in de buurt van brandende apparatuur wordt gebruikt, moet de ruimte regelmatig worden geventileerd, zodat er voldoende zuurstof aanwezig is. 	 VOORZORGSMAATREGELEN STRIKT IN ACHT NEMEN	
	 VERBODEN	<ul style="list-style-type: none"> Richt de koude lucht die uit het paneel van de airconditioner komt, niet rechtstreeks op huishoudelijke verwarmingsapparaten, zoals een waterkoker of een oven, aangezien dit de werking van dergelijke apparaten kan beïnvloeden. 	
	<ul style="list-style-type: none"> Controleer of het montageframe voor buiten onder alle omstandigheden stabiel blijft, stevig is gemonteerd en geen defecten vertoont. Als dat niet het geval is, kan het buitendeel vallen en gevaar opleveren. 	 VERBODEN	
	 VERBODEN	<ul style="list-style-type: none"> Reinig het apparaat niet met water en plaats geen water, bijvoorbeeld in een vaas, op het binnendeel. Als er stroomlekage optreedt, kan dit elektrische schokken veroorzaken. 	
	<ul style="list-style-type: none"> Plaats geen planten of dieren rechtstreeks onder de luchtstroom, omdat dat slecht is voor planten en dieren. 	 VERBODEN	
 LET OP		<ul style="list-style-type: none"> Stop de werking van de airconditioner met de afstandsbediening en schakel de stroomonderbreker uit voordat u het apparaat gaat reinigen. De ventilator in het apparaat draait op zeer hoge snelheid, wat gevaarlijk kan zijn. 	
		<ul style="list-style-type: none"> Schakel de stroomonderbreker uit als het apparaat gedurende lange tijd niet wordt gebruikt. 	
		 VERBODEN	<ul style="list-style-type: none"> Klim niet op het buitendeel en plaats er geen voorwerpen op.
		<ul style="list-style-type: none"> Als het apparaat wordt gebruikt terwijl de deuren en ramen open zijn (de luchtvochtigheid in de ruimte is altijd boven 80%) en de luchtdeflector naar beneden is gericht of gedurende lange tijd automatisch beweegt, zal er water condenseren op de luchtdeflector en af en toe naar beneden druppelen. Hierdoor kan uw meubilair nat worden. Gebruik het apparaat daarom niet gedurende langere tijd onder deze omstandigheden. 	 VERBODEN
		 VERBODEN	<ul style="list-style-type: none"> Als de hoeveelheid warmte in de ruimte groter is dan de koel- of verwarmingscapaciteit van het apparaat (bijvoorbeeld als er meer mensen de ruimte binnenkomen of als er verwarmingsapparaten worden gebruikt), kan de vooraf ingestelde temperatuur niet worden bereikt.
		<ul style="list-style-type: none"> Het binnendeel mag alleen door bevoegd personeel worden gereinigd. Raadpleeg de leverancier. Het gebruik van een in de handel verkrijgbaar reinigingsmiddel of een vergelijkbaar middel kan leiden tot beschadiging van de kunststof onderdelen of verstopping van de afvoerpijp. Hierdoor kan er water uit het apparaat druppelen, met risico op elektrische schokken. 	 VERBODEN
		 VERBODEN	<ul style="list-style-type: none"> Spuit geen pesticiden, brandbare sprays, deodoranten, antibacteriële middelen, enzovoort op het binnendeel. Dit kan brand, vervorming of lekkage van koelmiddel of water veroorzaken.
		 NIET AANRAKEN	<ul style="list-style-type: none"> Raak de luchtuitlaat, de onderkant en de aluminium vin van het buitendeel niet aan. U kunt daardoor gewond raken.
		<ul style="list-style-type: none"> Raak de leiding met koelmiddel en de aansluitklep niet aan. Dit kan brandwonden tot gevolg hebben. 	 NIET AANRAKEN
		<ul style="list-style-type: none"> Dit apparaat is niet bedoeld voor gebruik door kinderen of personen met verminderde fysieke, zintuiglijke of psychische capaciteiten, of door personen die te weinig kennis en ervaring hebben, tenzij zij onder supervisie staan of instructies hebben gekregen. Houd toezicht op kinderen, zodat zij niet met het apparaat gaan spelen. 	

Werkingsbereik

Werkingsmodus	Koelen/ontvochtigen	Verwarmen
Buitentemperatuur	-10 tot 46 °C	-15 tot 21 °C

Naam en functie van onderdelen

Binnendeel

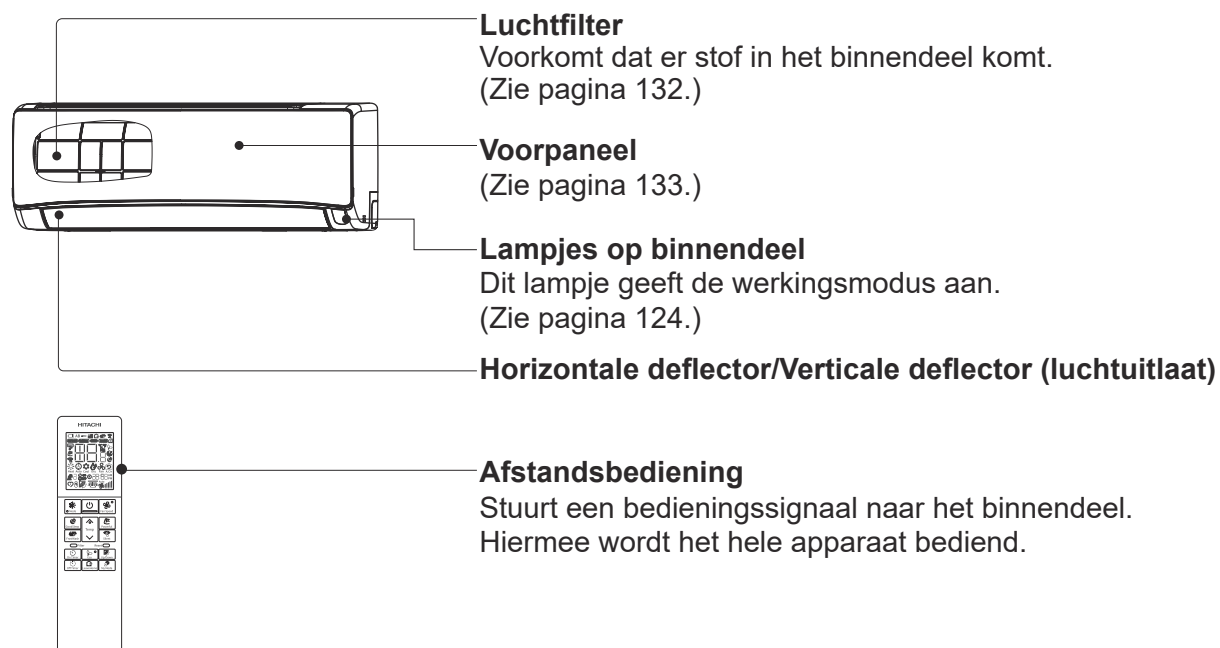

Naam en afmetingen van modellen

MODEL	BREEDTE (mm)	HOOGTE (mm)	DIEPTE (mm)
RAK-DJ18PHAE, RAK-DJ25PHAE RAK-DJ35PHAE, RAK-DJ50PHAE	780	280	222

Naam en functie van onderdelen

Lampjes op binnendeel



Bedrijfslampje (geel)

Dit lampje brandt wanneer het apparaat in bedrijf is. Het bedrijfslampje knippert in de volgende gevallen tijdens het verwarmen:

- (1) **Tijdens voorverwarmen**
Ongeveer 2-3 minuten lang na het opstarten.
- (2) **Tijdens ontdooien**
Ontdooien vindt ongeveer één keer per uur plaats wanneer er ijs wordt gevormd op de warmtewisselaar van het buitendeel en duurt 5 tot 10 minuten per keer.

! LET OP

Schakel de stroomonderbreker uit als het apparaat gedurende lange tijd niet wordt gebruikt.



Timerlampje (oranje)

Dit lampje brandt als de timer is geactiveerd.

Wifilampje (blauw)

Lampje voor reinigingsfunctie (groen)

Dit lampje wordt gebruikt voor vorstwassen, schimmelbescherming en filteraanduiding.

Tijdelijke schakelaar

Gebruik deze schakelaar om het apparaat starten en te stoppen wanneer de afstandsbediening niet werkt.

- Als u op de tijdelijke schakelaar drukt, wordt het apparaat in de automatische modus gezet.
- Als de tijdelijke schakelaar wordt gebruikt om het apparaat te bedienen nadat dit werd uit- en weer ingeschakeld, werkt het apparaat in de automatische modus.

☆ Als het apparaat ingeschakeld blijft maar niet wordt gebruikt, wordt er een kleine hoeveelheid elektriciteit verbruikt door het besturingscircuit. U kunt elektriciteit besparen door het apparaat uit te schakelen met de aan-uitknop (of door de stroomonderbreker uit te schakelen als de elektriciteit wordt geleverd via het buitendeel).

■ De luchtzuiveringsfilters (accessoires) bevestigen aan het filterframe

- Bevestig de luchtzuiveringsfilters aan de C-lijst op de daarvoor bestemde plaats.
- De koelcapaciteit neemt enigszins af en de koelsnelheid wordt lager wanneer er luchtzuiveringsfilters worden gebruikt.
- De luchtzuiveringsfilters kunnen niet worden gewassen. Het wordt aangeraden de filters schoon te maken met een stofzuiger. De filters kunnen 1 jaar worden gebruikt. Neem voor vervanging van de filters contact op met de leverancier.

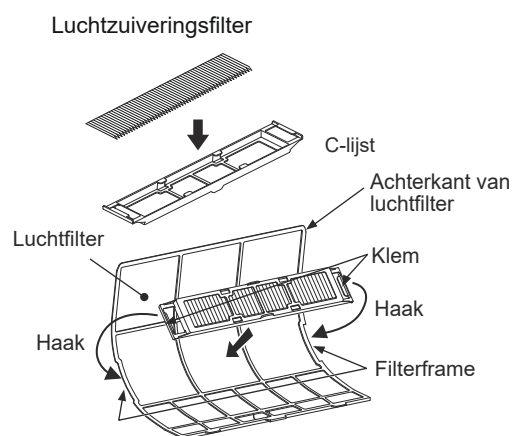

De airconditioner bedienen met een smartphone

Ingebouwde airCloud Home-module

airCloud Home is een cloudoplossing waarmee het Hitachi-airconditioningsysteem via een smartphone kan worden bediend. Met een smartphone kan de airconditioner buitenshuis worden bediend en kan de werkingsstatus worden gecontroleerd.

Speciale server voor de airCloud Home-app



De bedieningsopdracht wordt van de smartphone naar de airconditioner gestuurd.
Daarnaast wordt de status van de airconditioner naar de smartphone van de klant gestuurd.

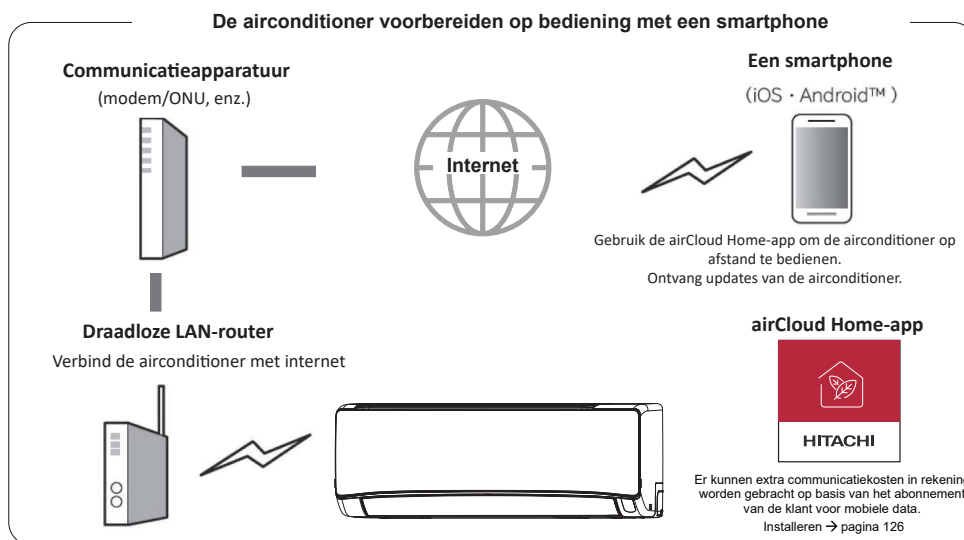

Vereisten voor het gebruik van de dienst

Internetomgeving thuis

- Om gebruik te kunnen maken van de dienst, FTTH (glasvezel) ADSL/CATV (kabel-tv) en andere internetdiensten, is een breedbandlijn voor communicatie nodig. De dienst is niet beschikbaar via een inbellijn.
- Neem voor meer informatie over internetverbindingen contact op met uw provider. Controleer wat in uw contract staat.
- De kosten voor internetcommunicatie zijn voor rekening van de klant.

Smartphone

- iOS (iPhone, enzovoort) 10.0/Android 8.0 of hoger (vanaf december 2021).
- Controleer de versie van het besturingssysteem op uw smartphone of neem contact op met de fabrikant van uw smartphone.
- Controleer of u verbinding kunt maken met de router via een draadloos LAN.
- Het is niet zeker of een tablet kan worden gebruikt.

Draadloze LAN-router

(hierna router genoemd)

- Gebruik een router die de band van 2,4 GHz ondersteunt.
- Gebruik om veiligheidsredenen een router waarop de encryptiemethode WPA2 of WPA (TKIP of AES) kan worden ingesteld. We raden aan de encryptiemethode WPA2 (AES) te gebruiken. Raadpleeg de instructiehandleiding van de router voor de instellingsprocedure.
- Routers die alleen WEP ondersteunen, kunnen niet worden gebruikt.
- Het is niet zeker of mobiele routers kunnen worden gebruikt.

Eerste instellingen

Installeer de airCloud Home-app op uw smartphone

1) Zoek naar de airCloud Home-app

- Voor Android-modellen: open Google Play.
Android is een handelsmerk en geregistreerd handelsmerk van Google LLC.
- Voor iOS-modellen (iPhone): open de App Store.
iPhone is een handelsmerk en geregistreerd handelsmerk van Apple Inc.

2) Installeer de app volgens de instructies op het scherm

- Om de speciale app te kunnen gebruiken, moet u de algemene voorwaarden lezen en ermee akkoord gaan.
- De speciale app is gratis, maar om de app te downloaden, kunnen extra communicatiekosten in rekening worden gebracht op basis van het abonnement van de klant voor internetdata.
- De namen en pictogrammen van de speciale apps zijn die per september 2021. Bij updates van de applicatie kunnen deze worden gewijzigd.

Opmerkingen:

- De eerste geregistreerde gebruiker wordt standaard groepsbeheerder en beheert de andere gebruikers en stelt toegangsrechten in voor de andere gebruikers.
- Als er meerdere gebruikers zijn, moet de geregistreerde gebruiker andere gebruikers uitnodigen om zich te registreren.

Opmerkingen over draadloos LAN

! WAARSCHUWING

- **Gebruik geen functies via de afstandsbediening in de buurt van mensen met een pacemaker of defibrillator.**

Als de afstand te klein is, kunnen radiogolven de werking van pacemakers en andere hulpmiddelen beïnvloeden.

Frequentieband gebruiken

De frequentieband die door deze airconditioner wordt gebruikt, wordt tevens gebruikt door industriële, wetenschappelijke en medische apparatuur, zoals magnetrons, maar ook door particuliere radiostations voor identificatie van mobiele objecten (radiostations waarvoor een vergunning nodig is), gespecificeerde radiostations met laag vermogen (radiostations waarvoor geen vergunning nodig is) en amateurradiostations (radiostations waarvoor een vergunning nodig is).

1. Voordat u deze airconditioner gebruikt, moet u controleren of er geen lokale radiostations voor identificatie van mobiele objecten, speciale radiostations met laag vermogen of amateurradiostations in de buurt actief zijn.
2. Als de airconditioner schadelijke radio-interferentie veroorzaakt in een radiostation voor identificatie van mobiele objecten, moet het gebruik van radiogolven onmiddellijk worden gestaakt. Neem contact op met het plaatselijke technische ondersteuningsteam van Johnson Controls-Hitachi Air Conditioning (hierna JCH genoemd) om te overleggen over maatregelen om interferentie te voorkomen.
3. Als er daarnaast problemen optreden omdat de airconditioner schadelijke radio-interferentie veroorzaakt in een speciaal radiostation met laag vermogen voor identificatie van bewegende objecten of in een amateurradiostation, neemt u contact op met het plaatselijke technische ondersteuningsteam van JCH.

De juiste frequentie gebruiken

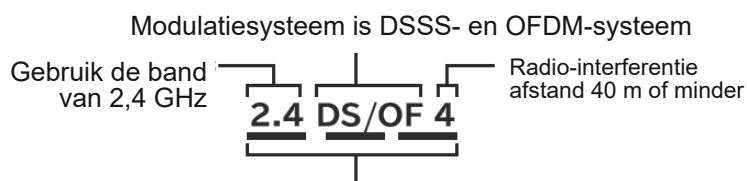

Dit betekent dat de volledige band van 2,400 GHz tot 2,4835 GHz kan worden gebruikt, zodat de frequentie van het mobiele identificatieapparaat kan worden vermeden.

Certificering van de apparatuur

Deze airconditioner heeft een ingebouwd draadloos apparaat dat is goedgekeurd voor constructieontwerp op basis van de wet inzake radioapparatuur. Een licentie voor een draadloos station is daarom niet nodig. De volgende handelingen zijn echter verboden volgens de wet inzake radioapparatuur:

- Demonteren/wijzigen van het draadloze apparaat;
- Verwijderen van het typeplaatje van de hoofdeenheid;
- Wissen van de aanduiding op het typeplaatje van de hoofdeenheid.

Veiligheidsmaatregelen

- Aangezien een draadloos LAN radiogolven gebruikt voor verzenden en ontvangen, is er een risico op onbevoegde toegang. Neem de nodige veiligheidsmaatregelen voor de draadloze LAN-router (hierna router genoemd) om gegevens te beveiligen.
Als er geen veiligheidsmaatregelen zijn geïmplementeerd, is JCH niet verantwoordelijk als er problemen optreden.
- We raden aan om een wachtwoord (encryptiesleutel) van minimaal 8 en maximaal 63 tekens in te stellen voor de router.
(Raadpleeg de instructiehandleiding van de router voor beperkingen ten aanzien van het aantal tekens.) Als het routerwachtwoord (encryptiesleutel) is gewijzigd, wijzig dan hetzelfde wachtwoord ook in de airCloud Home-app.

Over de firmware

- Deze airconditioner kan via internet verbinding maken met onze server, zodat de firmware automatisch wordt bijgewerkt naar de nieuwste versie. Tijdens de update kan de draadloze communicatie worden onderbroken en kan de communicatie worden onderbroken of traag zijn.
- De firmware mag niet worden geanalyseerd of gewijzigd.

Beperkingen voor het gebruik

Houd rekening met de volgende beperkingen voor het gebruik.

JCH is niet aansprakelijk voor problemen als gevolg van het niet naleven van beperkingen en ook niet voor eventuele incidentele schade die voortvloeit uit het gebruik van de airconditioner of het onvermogen om de airconditioner te gebruiken.

- Maak geen verbinding met draadloze netwerken waarvoor u geen gebruiksrechten hebt. Bij automatisch zoeken naar draadloze netwerken in de omgeving, kunnen draadloze netwerken (*SSID) worden weergegeven waarvoor u geen toestemming hebt om deze te gebruiken.
*SSID is een naam waarmee een specifiek netwerk in een draadloos LAN wordt geïdentificeerd. Als deze SSID op beide apparaten hetzelfde is, is communicatie mogelijk.
- Gebruik het apparaat niet op plaatsen waar magnetische velden, statische elektriciteit of radiostoringen aanwezig kunnen zijn.
Bij gebruik in de buurt van de volgende apparaten kan de communicatie worden onderbroken of kan de snelheid van de communicatie afnemen.
 - Magnetron tijdens het koken;
 - Met Bluetooth compatibele apparaten;
 - Andere draadloze LAN-apparaten (draadloze webcamera's, pc's, enzovoort) dan de router (draadloze LAN-router) waarmee deze airconditioner communiceert.
- Als er zich metalen voorwerpen of muren van staal of gewapend beton tussen de unit en de router bevinden, kan het communicatiesignaal worden geblokkeerd, waardoor de communicatie verloren gaat en de unit niet meer via de app kan worden bediend.
- Neem voor technische ondersteuning contact op met uw installateur of lokale distributeur.
Website: www.hitachiaircon.com

Informatie over het gebruik van een draadloos LAN

- De airconditioner kan worden bediend vanaf een locatie die geen rechtstreeks zicht op de airconditioner biedt. Daardoor kan het bijvoorbeeld gebeuren dat de ene persoon in de ruimte de airconditioner inschakelt terwijl een andere persoon het apparaat van buitenaf uitschakelt. Met name als er baby's, kinderen, ouderen, zieken of personen met een lichamelijke beperking in huis aanwezig zijn, mag de airconditioner alleen worden gebruikt als er iemand in de buurt is die het apparaat kan bedienen. Bovendien moet vóór gebruik worden bepaald wat de staat is van de ruimte waar de airconditioner wordt gebruikt.
- Uw smartphone en de airconditioner verzenden gegevens via internet naar onze server. Als gevolg van de status van de communicatielijn van het telefoonbedrijf of de provider, de instelling van de router of een eventuele stopzetting van de dienst vanwege onderhoud aan de airCloud Home-server, is datacommunicatie soms niet mogelijk en kan het gebeuren dat het systeem niet of met vertraging werkt.
- Als u de airconditioner hebt aangesloten op de router, kunt u de datacommunicatie starten. Voor het gebruik van datacommunicatie worden kosten voor breedbandinternet en kosten voor het smartphonenetwerk in rekening gebracht door uw provider volgens uw klantcontract.
- Als de airconditioner lange tijd niet wordt gebruikt of als het internetnetwerk thuis volledig is uitgeschakeld, wordt aangeraden de airCloud Home-module te initialiseren en opnieuw verbinding te maken.
- Laat andere mensen niet weten wat de SSID/beveiligingssleutel van deze airconditioner is.
- Johnson Controls Air Conditioning verleent onder bepaalde voorwaarden garantie voor reparatie van deze airconditioner. We kunnen echter niet garanderen dat er geen opgeslagen gegevens verloren gaan of beschadigd raken.
- Op deze airconditioner wordt informatie over de netwerkinstellingen opgeslagen. Als u deze airconditioner afvoert, moet u de ingebouwde airCloud Home-module opnieuw initialiseren (zie pagina 131 Fabrieksinstellingen herstellen).
- Klanten zijn zelf verantwoordelijk voor het oplossen van eventuele problemen met internet en de draadloze omgeving thuis.
- Als u de airconditioner bedient met behulp van de app, kunnen sommige ingestelde functies worden geannuleerd.

SSID en beveiligingssleutel

Ter referentie kunt u hier de gegevens noteren van de SSID en de beveiligingssleutel van de ingebouwde airCloud Home-module van de airconditioner. Bewaar deze gegevens voor toekomstig gebruik tijdens het koppelingsproces en noteer de locatie van de installatie (woonkamer, slaapkamer, enzovoort) op het label. Het AC-type is '2', voor modellen met een ingebouwde airCloud Home-module.

Ruimte voor SSID en beveiligingssleutel	
SSID: Sleutel:	<input type="text"/>
Type: 2	
Locatie installatie:	

Over de softwarelicentie

De software die in deze airconditioner is geïnstalleerd, bestaat uit meerdere onafhankelijke softwaremodules en op elke softwaremodule rust het copyright van JCH en een derde partij.

Deze airconditioner bevat ook softwaremodules die door ons zijn ontwikkeld of gemaakt, maar op deze software en de bijbehorende documenten zijn eigendomsrechten en intellectuele eigendomsrechten van JCH van toepassing.

Deze worden beschermd door het auteursrecht en andere wetten.

Eerste instelling van de app

De app installeren

Ga naar Google Play of naar de App Store (afhankelijk van het type smartphone) en download de applicatie 'airCloud Home'.

- ※ Neem de gebruiksvoorwaarden in de app door en ga ermee akkoord.
- ※ De app is gratis. De lokale provider voor mobiele telefonie kan communicatiekosten in rekening brengen voor het downloaden en gebruiken van de app.
- ※ Android is een geregistreerd handelsmerk van Google LLC.
- ※ iPhone is een geregistreerd handelsmerk van Apple Inc.
- ※ QR-code is een geregistreerd handelsmerk van DENSO WAVE Inc.

Registratie in de app

- (1) Klik op Account maken.
- (2) Voer uw naam in en klik op Doorgaan.
- (3) Voer uw mobiele telefoonnummer en wachtwoord in (of klik op het tabblad E-mail en voer uw e-mailadres en wachtwoord in), lees de algemene voorwaarden, vink het selectievakje aan en klik op Doorgaan.
- (4) Voer de ontvangen verificatiecode in en klik op Doorgaan.
- (5) Klik op 'Mijn locatie automatisch detecteren' of voer uw adresgegevens handmatig in en klik op Voltoeien.
- (6) De account is gemaakt.

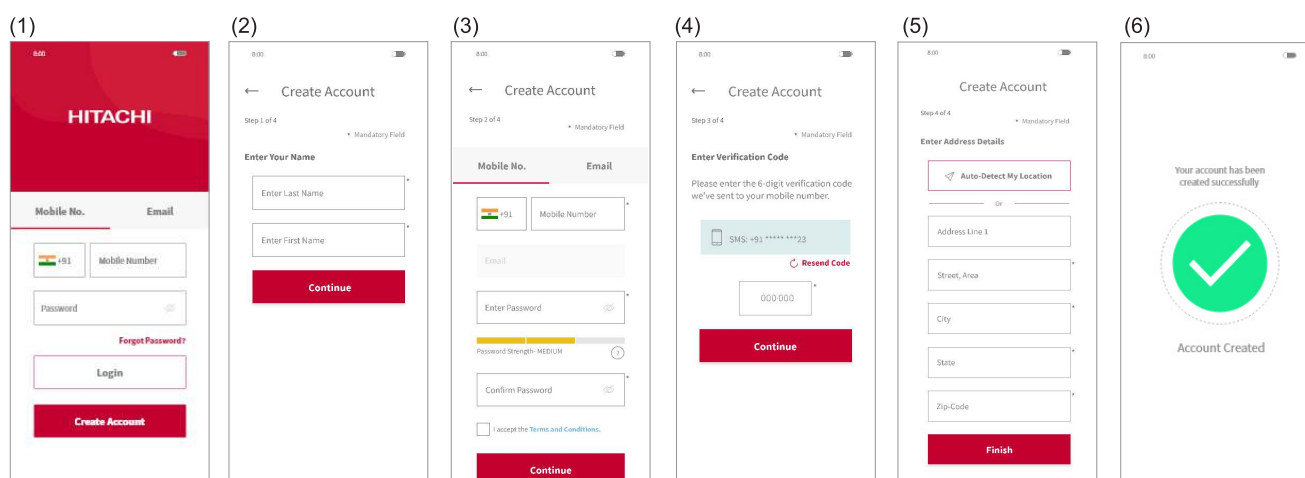

Opmerking:

De eerste geregistreerde gebruiker kan als groeps eigenaar alle gebruikers beheren en toegangsrechten instellen. De groeps eigenaar kan anderen uitnodigen om zich te registreren.

De airconditioner registreren en verbinding maken met de router

Controleer of de airconditioner klaar is om te worden ingeschakeld en volg de onderstaande stappen om de airconditioner toe te voegen in de app.

- (1) Klik na de registratie in het bovenste scherm op 'Airco toevoegen' en meld u aan bij de app.
- (2) Scan de QR-code bij de vermelding van de SSID en de beveiligingsleutel in deze handleiding of door het voorpaneel van de airconditioner te openen.
- (3) Als de in de app weergegeven SSID uw thuisrouter is, voer dan het wachtwoord van de thuisrouter in en klik op Volgende. Klik in andere gevallen op 'Wifinetwerk wijzigen', selecteer de thuisrouter, voer het wachtwoord in en klik op Volgende.

- (4) Schakel nu de airconditioner in. Als de airconditioner is ingeschakeld of als de fabrieksinstellingen zijn hersteld met behulp van de afstandsbediening, wordt de airconditioner 10 minuten lang in de koppelingsmodus gezet. Het wifilampje op het paneel van de airconditioner (zie het diagram in het gedeelte over statuslampjes) knippert steeds 3 keer om aan te geven dat de airconditioner in de koppelingsmodus staat. Het wifilampje blijft knipperen tot de communicatie met de wifi-router tot stand is gebracht. Wanneer de resetbewerking van de airCloud Home-module wordt uitgevoerd via de afstandsbediening, kan de koppelingsmodus worden geactiveerd zonder de airconditioner opnieuw op te starten.
- (5) Klik op 'Wifinetwerk wijzigen', selecteer het wifitoegangspunt van de ingebouwde airCloud Home-module waarvan de SSID met bijbehorende beveiligingsleutel staat vermeld in deze handleiding, en voer het wachtwoord in (de beveiligingsleutel). Klik op het pictogram met de pijl naar rechts boven aan het scherm om uw smartphone te verbinden met de adapter.
- (6) Wacht tot de ingebouwde airCloud Home-module verbinding heeft gemaakt met de thuisrouter. Als de communicatie tot stand is gebracht, stopt het wifilampje op het paneel met knipperen en gaat continu branden.
- (7) Wacht tot de smartphone verbinding heeft gemaakt met het thuisnetwerk. Als de smartphone is verbonden met een ander draadloos netwerk, moet u op 'Draadloos netwerk wijzigen' klikken en het thuisnetwerk selecteren.
- (8) Wijs een naam toe aan de geregistreerde airconditioner. Als u de airconditioner een aangepaste naam geeft, is deze niet compatibel met slimme luidsprekers (met Alexa of Google Assistant). Wij raden u dan ook aan een naam te selecteren in de lijst met vooraf gedefinieerde namen.
- (9) De airconditioner is nu geconfigureerd.

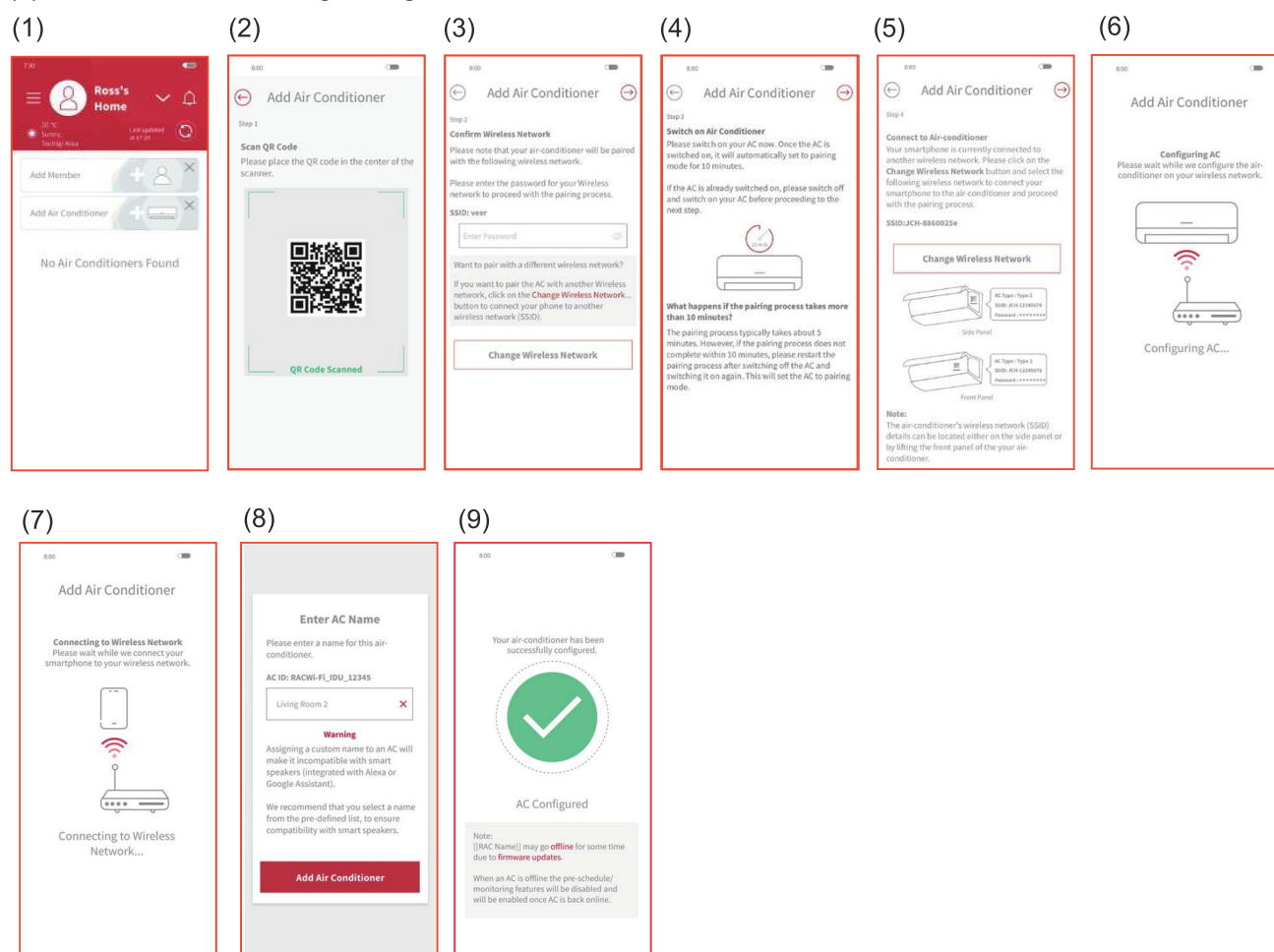

- 1) Als de communicatie niet binnen 10 minuten tot stand wordt gebracht, volgt u de instructies in de app om de koppelingsprocedure opnieuw uit te voeren.
- 2) Als een gebruiker in de groep al enkele airconditioners heeft geregistreerd, kunnen de andere gebruikers in dezelfde groep deze apparaten ook bedienen.
- 3) Als de airconditioner niet wordt geconfigureerd met een router, wordt het apparaat bij het inschakelen elke keer 10 minuten in de koppelingsmodus gezet en gaat het wifilampje 3 keer knipperen.
- 4) Als de airconditioner al is geconfigureerd met een router en routerdetectie beschikbaar is, slaat het apparaat bij het inschakelen de koppelingsmodus over en wordt er verbinding gemaakt met de router.
- 5) Voer de SSID-naam van de airconditioner in om door te gaan met de koppelingsprocedure als het niet lukt om de QR-code te scannen.

De ingebouwde airCloud Home-module initialiseren

Reset de interne instellingen met behulp van de afstandsbediening (fabrieksinstellingen herstellen). De configuratie wordt gewist en de koppelingsprocedure moet opnieuw worden uitgevoerd om de ingebouwde airCloud Home-module te kunnen gebruiken.

- (1) Druk tegelijkertijd op de toets Mode (Modus) en de toets ON Timer (Timer voor inschakelen) en richt de afstandsbediening op de airconditioner.
- (2) Controleer of het wifilampje op de binnenunit 4 keer herhaaldelijk knippert gedurende ongeveer 20 seconden (lampje gaat uit tussen 2 reeksen van 20 seconden).
- (3) Start het apparaat opnieuw op (zet de stroom UIT gedurende 1 minuut en zet de stroom vervolgens weer AAN) en controleer of het wifilampje 3 keer knippert. Als het wifilampje inderdaad 3 keer knippert, is de koppelingsmodus geactiveerd en zijn de fabrieksinstellingen hersteld.

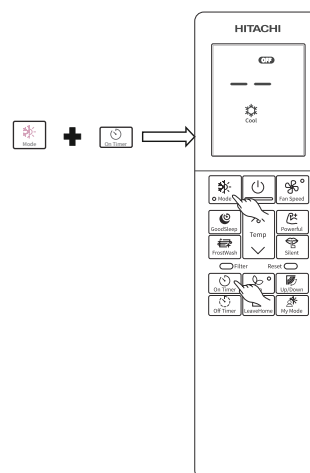

Statuslampje (ledlampje kan gaan branden als de airconditioner wordt uitgeschakeld)

NEDERLANDS

Wifilampje	Bijbehorende status
Lampje uit	<ul style="list-style-type: none"> • Er treedt een time-out voor koppelen op (na 10 minuten) en de geconfigureerde router werd niet gedetecteerd. • De airconditioner is niet aangesloten op een stopcontact. • De ingebouwde airCloud Home-module en de airconditioner hebben geen verbinding.
Lampje aan	<ul style="list-style-type: none"> • De verbinding tussen de ingebouwde airCloud Home-module en de router is tot stand gebracht. • Het apparaat kan via de smartphone worden bediend.
Lampje knippert 3 keer	Wachten op verbinding met de wifirouter via de AP-modus.
Lampje knippert 4 keer	De procedure voor het herstellen van de fabrieksinstellingen is gestart.
Lampje knippert 5 keer	Communicatiefout tussen de airconditioner en de ingebouwde airCloud Home-module (foutdetectietijd: ongeveer 24 minuten).
Lampje knippert 4 sec. aan/1 sec. uit	Fout in verbinding met router.
Lampje knippert 4 sec. aan/3 sec. uit	Fout in verbinding met cloud (foutdetectietijd: ongeveer 30 minuten).

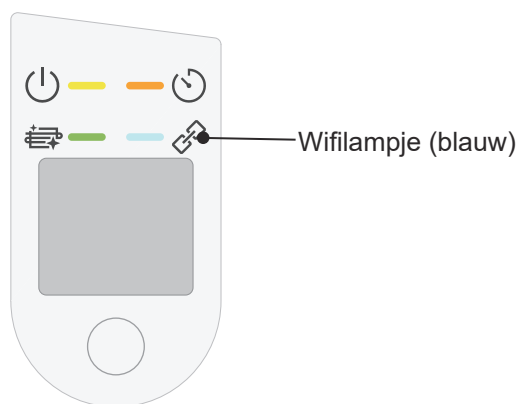

Lampjes op binnendeel: wifilampje

Opmerking:

Als er een fout optreedt, kunt u proberen de airconditioner in of uit te schakelen met de hoofdschakelaar.

*Wi-Fi is een handelsmerk of geregistreerd handelsmerk van de Wi-Fi Alliance.

Onderhoud

⚠ LET OP

Reiniging en onderhoud mogen uitsluitend worden uitgevoerd door bevoegde servicemonteurs. Stop de werking van het apparaat en schakel de voeding uit voordat u het apparaat reinigt.

1. Luchtfilter

Reinig het filter ongeveer één keer per twee weken. Hierdoor wordt het energieverbruik van het apparaat verminderd. Als het luchtfilter vol stof zit, wordt de luchtstroom minder en neemt de koelcapaciteit af. Het apparaat kan ook meer geluid gaan maken. Reinig het filter volgens de onderstaande procedure.

PROCEDURE

1 Open het voorpaneel voorzichtig en verwijder het filter.

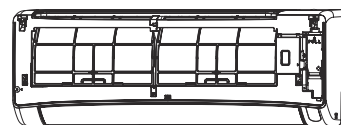

2 Gebruik een stofzuiger om het stof van het luchtfilter te verwijderen. Als er te veel stof op zit, kunt u het filter wassen met een reinigingsmiddel. Spoel het filter daarna grondig schoon. Laat het filter vervolgens drogen in de schaduw.

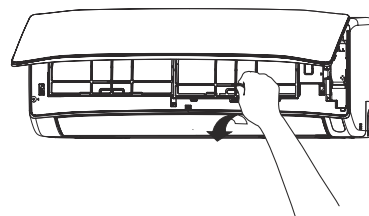

3

- Houd het filter met de markering 'FRONT' naar voren gericht en schuif dit terug op de oorspronkelijke plaats in de geleiders. Steek de haak in het gat.
- Nadat u de filters hebt teruggeplaatst, moet u op de drie met pijlen aangegeven plaatsen (zie afbeelding) op het voorpaneel drukken om dit te sluiten.

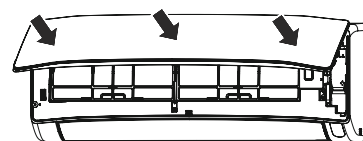
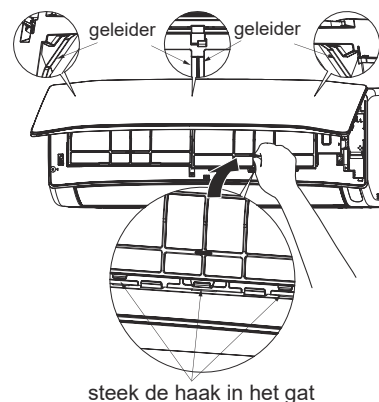

⚠ LET OP

- Gebruik voor het reinigen van het filter water van maximaal 40 °C. Het filter kan krimpen.
- Druk bij het reinigen niet te hard op het filter, buig het filter niet te ver door en gebruik geen borstel. Het filter kan daardoor breken.
- Schud na het reinigen het vocht van het filter en laat dit drogen in de schaduw. Plaats het filter niet in direct zonlicht. Het filter kan daardoor krimpen.
- Gebruik het apparaat niet zonder filter. Als u dat toch doet, kan er een storing optreden.

2. Het voorpaneel reinigen

- Verwijder het voorpaneel en reinig dit met schoon water. Gebruik daarbij een zachte spons. Als u een neutraal reinigingsmiddel hebt gebruikt, moet u het paneel grondig afspoelen met schoon water.
- Als u het voorpaneel niet verwijdert, kunt u het afnemen met een zachte droge doek. Veeg de afstandsbediening goed schoon met een zachte droge doek.
- Veeg het water grondig weg. Als er water achterblijft op de lampjes of op de signaalontvanger van het binnendeel, kan dat problemen geven.

Methode voor verwijdering van het voorpaneel.
Houd het voorpaneel met beide handen vast wanneer u dit verwijdert of weer terugplaatst.



Het voorpaneel verwijderen

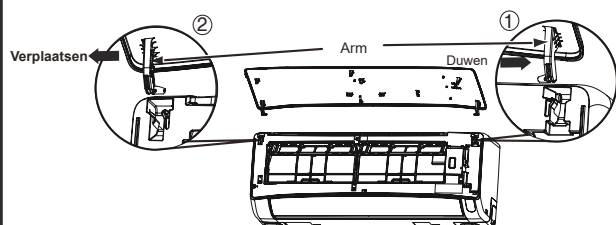

1. Duw het uiteinde van de rechterarm naar buiten zodat het lipje vrijkomt.
2. Verplaats de linkerarm naar buiten zodat het linkerlipje vrijkomt en trek het paneel vervolgens naar u toe.

Het voorpaneel terugplaatsen

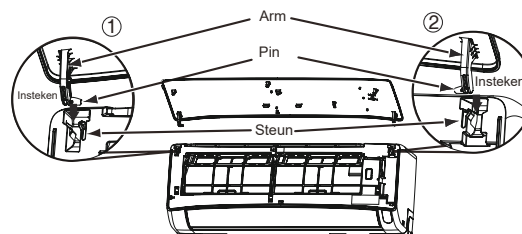

1. Schuif de pin van de linkerarm langs de steun op het apparaat in het gat.
2. Schuif de pin van de rechterarm precies langs de steun op het apparaat in het gat.
3. Controleer of het voorpaneel stevig is bevestigd en sluit vervolgens het voorpaneel.

⚠ LET OP

- Zorg ervoor dat er tijdens het reinigen geen water op het hoofddeel van het apparaat wordt gespat of gespoten, want dat kan kortsluiting veroorzaken.
- Gebruik nooit heet water (warmer dan 40 °C), benzine, petroleum, zuur, thinner of een borstel, omdat het kunststof oppervlak en de coating daardoor beschadigd kunnen raken.



3. Onderhoud voorafgaand aan lange periode buiten gebruik

- Laat het apparaat bij mooi weer ongeveer een halve dag in de werkingsmodus  (ventilator) draaien met de ventilatorsnelheid op 'superhoog', zodat het apparaat goed droogt.
- Neem de stekker uit het stopcontact of schakel de stroomonderbreker uit.

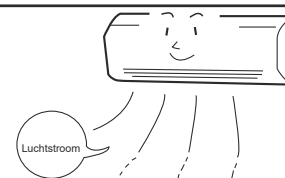

Informatie

Capaciteit

Verwarmingscapaciteit

- Deze kamerairconditioner maakt gebruik van een warmtepompsysteem dat warmte van buiten absorbeert en in een ruimte afgeeft om deze te verwarmen. Als de omgevingstemperatuur daalt, neemt ook de verwarmingscapaciteit af. In een dergelijke situatie verhoogt de omvormer het toerental van de compressor om te voorkomen dat de verwarmingscapaciteit van het apparaat afneemt. Als de verwarmingsprestaties van het apparaat nog steeds niet voldoende zijn, kunt u andere verwarmingsapparaten gebruiken om de prestaties van dit apparaat te verhogen.
- De airconditioner is ontworpen om een volledige ruimte te verwarmen. Het kan dus enige tijd duren voordat u het warm krijgt. We raden u aan de timer te gebruiken, zodat de ruimte al voor de gewenste tijd wordt opgewarmd.

LET OP

Gebruik geen kachel of ander apparaat met een hoge temperatuur in de nabijheid van het binnendeel.



VERBODEN

Koel- en ontvochtigingscapaciteit

- Als er meer warmte aanwezig is in een ruimte dan kan worden gekoeld door het apparaat (als er bijvoorbeeld veel mensen in de ruimte aanwezig zijn of als er andere verwarmingsapparaten worden gebruikt), wordt de vooraf ingestelde temperatuur mogelijk niet bereikt.

Informatie over het koelmiddel

- Raadpleeg de installatiehandleiding van het buitendeel of het specificatielabel voor informatie over het koelmiddel.

Periodieke inspectie

DE VOLGENDE PUNTEN MOETEN ELK HALF JAAR OF ELK JAAR WORDEN GECONTROLEERD. NEEM VOOR HULP CONTACT OP MET DE LEVERANCIER.

1		 WAARSCHUWING	Controleer of de aardleiding van het apparaat correct is aangesloten. Als de aardleiding losgekoppeld of beschadigd is, kan dat een storing in het apparaat of een elektrische schok tot gevolg hebben.
2		 WAARSCHUWING	Controleer of het montageframe veel roest vertoont en of het buitendeel is gekanteld of onstabiel is geworden. Hierdoor kan het buitendeel inzakken of vallen en zo letsel veroorzaken.

Service en garantie na de aankoop

Controleer de volgende punten wanneer u service aanvraagt.

SITUATIE	CONTROLEER DE VOLGENDE PUNTEN
<p>De afstandsbediening zendt geen signaal uit.</p> <p>De display van de afstandsbediening is leeg of het lcd-scherm start opnieuw op als er op een toets wordt gedrukt en de airconditioner reageert niet.</p>	<ul style="list-style-type: none"> • Moeten de batterijen worden vervangen? • Zijn de batterijen op de juiste manier geplaatst?
<p>Het apparaat werkt niet.</p>	<ul style="list-style-type: none"> • Is de zekering in orde? • Is de spanning heel hoog of heel laag? • Is de stroomonderbreker ingeschakeld? • Zit de stekker in het stopcontact? • Is er sprake van een stroomstoring?
<p>Het apparaat koelt niet goed. Het apparaat verwarmt niet goed.</p>	<ul style="list-style-type: none"> • Is het luchtfilter verstopt met vuil? • Is de ingestelde temperatuur correct? • Staan de horizontale lichtdeflectoren in de juiste positie voor de geselecteerde werkingsmodus? • Is de luchtinlaat of -uitlaat van het binnen- of buitendeel geblokkeerd? • Is de ventilatorsnelheid ingesteld op 'Laag' of 'Stil'?

Functie Vorstwassen

De functie Vorstwassen start niet	De functie wordt niet geactiveerd als de buitentemperatuur lager dan ongeveer 1 graad Celsius of hoger dan 43 graden Celsius is. De functie wordt niet geactiveerd als de luchtvochtigheid in de ruimte lager dan ongeveer 30% of hoger dan ongeveer 70% is. Als de functie Vorstwassen wordt geactiveerd via een afstandsbediening, start de functie niet als de temperatuur in de ruimte lager dan ongeveer 10 graden Celsius of hoger dan ongeveer 32 graden Celsius is.
	De functie Vorstwassen wordt niet uitgevoerd als het minder dan 60 minuten geleden is dat de functie Vorstwassen werd beëindigd, om het product te beschermen.
Er klinkt geluid tijdens vorstwassen	Dit geluid wordt veroorzaakt doordat de interne machine wordt opgeblazen en leeggelaten door de temperatuurverandering en de vin van de warmtewisselaar wordt bevroren en ontdooid.
 (lampje voor reinigingsfunctie) knippert	<p>Gaat gedurende 10 seconden steeds 1 seconde aan en 1 seconde uit De functie Vorstwassen werkt niet als de functie Vorstwassen wordt geactiveerd met de afstandsbediening.</p> <ul style="list-style-type: none"> • De airconditioner is in bedrijf. • De temperatuur van de buitenlucht, de temperatuur van de ruimte en de luchtvochtigheid van de ruimte zijn niet geschikt voor de functie Vorstwassen. • Het is nog geen 60 minuten geleden dat de functie Vorstwassen werd beëindigd.
	<p>Gaat gedurende 15 seconden steeds 4 seconden aan en 1 seconde uit De functie Vorstwassen is al lang niet meer geactiveerd.</p> <p>→ Gebruik de afstandsbediening om de functie Vorstwassen te activeren.</p>

Functie Schimmelbescherming

De functie Schimmelbescherming start niet	<p>Als de airconditioner wordt gestopt na werking in de verwarmingsmodus, werkt de functie Schimmelbescherming niet.</p> <p>Als de airconditioner minder dan 10 minuten in de koel- en droogmodus heeft gewerkt, of in de automatische modus, wordt de functie Schimmelbescherming niet gestart, zelfs niet als de airconditioner uitstaat.</p> <p>Als de airconditioner wordt gestopt door een timer voor uitschakelen of de GoodSleep-timer, werkt de functie Schimmelbescherming niet.</p> <p>Als een timer wordt ingesteld om de airconditioner binnen ongeveer 2 uur in te schakelen, werkt de functie Schimmelbescherming niet.</p>
Tijdens schimmelbescherming	<p> (lampje voor reinigingsfunctie) op het binnendeel gaat branden als de functie Schimmelbescherming actief is.</p> <p>Als de functie Schimmelbescherming halverwege stopt, gaan de lampjes voor vorstwassen en filteraanduiding uit.</p>
Opmerkingen	<p>De horizontale deflector blijft open.</p> <p>De temperatuur of luchtvochtigheid van de ruimte kan stijgen.</p> <p>Afhankelijk van de situatie werkt de functie Schimmelbescherming met de ventilatormodus.</p> <p>Als er een raam is in de buurt van het binnendeel, kan er water condenseren op het raam als de functie Schimmelbescherming wordt uitgevoerd. Annuleer de functie Schimmelbescherming als dat nodig is.</p> <p>Nadat de functie Vorstwassen is uitgevoerd, verdampt het water in het binnendeel.</p> <p>Afhankelijk van de omstandigheden in de ruimte kan daarbij stoom vrijkomen. Dit duidt niet op een defect van het apparaat. Annuleer de functie Schimmelbescherming als dat nodig is.</p>

■ De volgende tekenen duiden niet op een storing van het apparaat.

Tijdens verwarmen knippert het bedrijfslampje en stopt de luchtstroom	<p><Bij starten werkingsmodus> Het apparaat bereidt zich voor om warme lucht te blazen. Wacht even.</p> <p><In bedrijf> Het buitendeel wordt ontdooid. Wacht even.</p>
Sissend of bruisend geluid	Wanneer de stroomsnelheid wordt aangepast, klinkt het geluid van koelmiddel dat door de leiding stroomt of het geluid van een klep.
Piepend geluid	Geluid dat wordt gemaakt wanneer het apparaat uitzet of krimpt als gevolg van veranderingen in temperatuur.
Ruisend geluid	Geluid dat wordt gemaakt wanneer het toerental van de ventilator van het binnendeel verandert, bijvoorbeeld wanneer het apparaat in werking treedt.
Klikkend geluid	Geluid dat de gemotoriseerde klep maakt bij inschakeling van het apparaat.

Pruttelend geluid	Geluid van de ventilator die de aanwezige lucht in de afvoerslang opzuigt en het water dat tijdens het ontvochtigen in de condensvanger is verzameld, naar buiten spuit. Vraag de leverancier eventueel om meer informatie.
Geluid bij verandering werkingsmodus	Geluid bij verandering van de werkingsmodus als gevolg van de variatie in het energieverbruik bij veranderingen in de temperatuur van de ruimte.
Dampafgifte	Er ontstaat damp als de lucht in de ruimte plotseling wordt gekoeld door de airconditioner.
Er komt stoom uit het buitendeel	Water dat tijdens het ontdooien ontstaat, verdampt en wordt in de vorm van stoom uitgestoten.
Geuren	Ontstaat wanneer de geuren en deeltjes van rook, voedsel, cosmetica enzovoort die in de ruimte aanwezig zijn, zich afzetten in het apparaat en weer de ruimte in worden geblazen.
Het buitendeel blijft werken, zelfs als de werking wordt gestopt	Het apparaat is bezig met ontdooien (wanneer de verwarmingsfunctie wordt gestopt, controleert de microcomputer op ijsvorming in het buitendeel en krijgt het apparaat zo nodig de instructie om automatisch te ontdooien).
Het bedrijfslampje knippert	Geeft aan dat het apparaat bezig is met opwarmen of ontdooien. Het lampje blijft knipperen zolang het beschermingscircuit of de opwarmingssensor werkt als het apparaat tijdens het opwarmen wordt gestopt en opnieuw wordt gestart, of wanneer wordt overgeschakeld van de koelfunctie naar de verwarmingsfunctie.
De ingestelde temperatuur wordt niet bereikt	De daadwerkelijke temperatuur in de ruimte kan enigszins afwijken van de temperatuur die op de afstandsbediening is ingesteld, afhankelijk van het aantal mensen in de ruimte of van de omstandigheden binnen of buiten.

- Als het apparaat nog steeds niet normaal werkt nadat de hierboven beschreven controles zijn uitgevoerd, moet u de stroomonderbreker uitschakelen en onmiddellijk contact opnemen met de leverancier.

Neem in de volgende gevallen onmiddellijk contact op met de leverancier:



- De stroomonderbreker schakelt regelmatig uit of de zekering brandt regelmatig door.
- De schakeling is niet stabiel.
- Er is per ongeluk een vreemd voorwerp of water in het apparaat terechtgekomen.
- Het netsnoer wordt heel warm of de isolatie van het snoer is gescheurd of verwijderd.
- Het timerlampje op de display van het binnendeel knippert.

(De aard van de storing kan worden afgelezen aan de hand van het knipperpatroon. Controleer dus altijd het knipperpatroon voordat u de stroomonderbreker uitschakelt.)



Opmerkingen

- In de stille werkingsmodus of als de werking wordt gestopt, kunnen de volgende situaties zich soms voordoen, maar deze zijn niet abnormaal:
 - Licht stromend geluid van koelvoelstof in de koelmiddelcyclus.
 - Licht schurend geluid van de ventilatorbehuizing die wordt gekoeld en vervolgens langzaam weer opwarmt nadat de werking is gestopt.
- De airconditioner geeft mogelijk een geur af omdat diverse geuren, zoals rook, voedsel en cosmetica, aan het apparaat blijven kleven. Reinig daarom het luchtfilter en de verdamper regelmatig om geuren te verdrijven.

- Neem onmiddellijk contact op met de leverancier als de airconditioner niet normaal werkt nadat de hierboven genoemde controles zijn uitgevoerd. Geef het model, het productienummer en de installatiedatum van het apparaat door aan de leverancier. Geef ook informatie door over de storing.

Opmerking:

Bij het inschakelen van de apparatuur kan, met name als er weinig licht in de ruimte is, een korte verandering in de helderheid optreden. Dit is van geen betekenis. Houd u aan de voorschriften van de lokale energiemaatschappijen.

НІТАСНІ

Сплит-система

Внутренний блок



МОДЕЛИ

RAK-DJ18PHE
RAK-DJ25PHE
RAK-DJ35PHE
RAK-DJ50PHE

РУССКИЙ



RC-AGU1EA0G



RAK-DJ18PHE
RAK-DJ25PHE
RAK-DJ35PHE
RAK-DJ50PHE



Инструкция по эксплуатации

Стр. 137~153

Для достижения наивысшей производительности и обеспечения длительной безаварийной эксплуатации внимательно изучите данную инструкцию по эксплуатации

Данный кондиционер предназначен только для бытового использования.
Использование для поддержания климата в помещениях для содержания животных или растений, хранения продуктов, точных приборов, произведений искусства, лекарств и т. п. не допускается.

ТЕХНИКА БЕЗОПАСНОСТИ





	Внимательно ознакомьтесь с разделом «Техника безопасности» перед началом работы с прибором для обеспечения его надлежащего использования		Данное устройство заправлено хладагентом R32
---	--	---	--

- Обращайте особое внимание на знаки « **⚠ Внимание!** » и « **⚠ Осторожно!** ». Словом «Внимание!» обозначены требования, несоблюдение которых может привести к тяжелой травме вплоть до смертельного исхода. Словом «Осторожно!» обозначены требования, несоблюдение которых может привести к серьезным последствиям. Для обеспечения безопасности строго соблюдайте вышеперечисленные требования
- Используемые символы. (Примеры символов приведены ниже).

	Подключение к шине заземления обязательно.		Данный символ обозначает запрет.
	Указание подлежит обязательному соблюдению.		

- Сохраните эту инструкцию после прочтения.





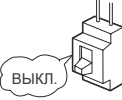

МЕРЫ ПРЕДОСТОРОЖНОСТИ ПРИ УСТАНОВКЕ

ВНИМАНИЕ!	<ul style="list-style-type: none"> • Изменять конструкцию устройства запрещено. Самостоятельная переделка агрегата может стать причиной утечек воды, отказов, коротких замыканий или возгораний. 		ЗАПРЕЩАЕТСЯ
	<ul style="list-style-type: none"> • Для монтажа агрегата обратитесь в сертифицированную монтажную организацию. Самостоятельный монтаж агрегата может стать причиной утечек воды, отказов, коротких замыканий или возгораний. 		
	<ul style="list-style-type: none"> • Агрегат должен быть заземлен. Не допускается прокладывать шину заземления рядом с водо- и газопроводами, молниеотводом или шиной заземления телефонного кабеля. Неправильное заземление может стать причиной поражения электрическим током или возгорания. 		ЗАЗЕМЛИТЬ
	<ul style="list-style-type: none"> • Использование предписанных трубопроводов, подходящих для хладагента R32, обязательно. Иначе возможно растрескивание медных труб или возникновение неисправностей. • Не используйте хладагенты, отличные от указанного на наружном блоке (R32), при монтаже, перемещении или ремонте. Использование других хладагентов может стать причиной некорректной работы, повреждения оборудования и травмы людей. 		
ОСТОРОЖНО!	<ul style="list-style-type: none"> • Агрегат должен быть оснащен автоматическим выключателем, расположение которого зависит от места установки агрегата. Отсутствие автоматического выключателя может стать причиной поражения электрическим током. 		ЗАПРЕЩАЕТСЯ
	<ul style="list-style-type: none"> • Запрещается устанавливать агрегат в местах, где используются легковоспламеняющиеся газы. Утечка легковоспламеняющегося газа вблизи наружного блока может привести к его возгоранию. 		
	<ul style="list-style-type: none"> • При монтаже дренажной трубы обеспечьте свободный сток воды. 		
	<ul style="list-style-type: none"> • Агрегат необходимо подключить к однофазной сети с напряжением 220–240 В. Питание от других источников может стать причиной перегрева электрических компонентов и возгорания. 		ЗАПРЕЩАЕТСЯ





















МЕРЫ ПРЕДОСТОРОЖНОСТИ ПРИ ПЕРЕМЕЩЕНИИ ИЛИ ОБСЛУЖИВАНИИ СИСТЕМЫ

ВНИМАНИЕ!	<ul style="list-style-type: none"> • При возникновении аварийной ситуации (например, при появлении запаха гари) выключите агрегат, разомкните автоматический выключатель. Обратитесь в авторизованный сервисный центр. Продолжение эксплуатации неисправного прибора может стать причиной выхода агрегата из строя, короткого замыкания или возгорания. 		ВЫКЛ.
	<ul style="list-style-type: none"> • Для выполнения технического обслуживания обратитесь в авторизованный сервисный центр. Неправильно выполненное самостоятельно техническое обслуживание может стать причиной поражения электрическим током или возгорания. 		
	<ul style="list-style-type: none"> • Для демонтажа и повторной установки агрегата обратитесь в авторизованный сервисный центр. Неправильное самостоятельное выполнение демонтажа и повторной установки агрегата может стать причиной поражения электрическим током или возгорания. 		

МЕРЫ ПРЕДОСТОРОЖНОСТИ ВО ВРЕМЯ РАБОТЫ

ВНИМАНИЕ!	<ul style="list-style-type: none"> • Не находитесь под струей холодного воздуха от агрегата в течение длительного времени – это может отрицательно сказаться на Вашем здоровье. 		ЗАПРЕЩЕНО
	 <ul style="list-style-type: none"> • Не вставляйте в воздуховыпускное или воздухозаборное отверстие пальцы, палки и другие посторонние предметы, поскольку их соприкосновение с вращающимся на высокой скорости вентилятором может привести к травме. 		ЗАПРЕЩЕНО
	<ul style="list-style-type: none"> • Не используйте вместо предохранителей проволочные «жучки», это может привести к несчастному случаю. 		ЗАПРЕЩЕНО
	 <ul style="list-style-type: none"> • Во время грозы извлеките вилку из розетки, разомкните автоматический выключатель. 		ВЫКЛ.
	<ul style="list-style-type: none"> • Запрещается оставлять аэрозольные баллончики и горючие вещества на расстоянии одного метра от воздуховыпускного отверстия внутреннего или наружного блока. Повышение давления в аэрозольном баллоне в результате нагревания горячим воздухом может привести к взрыву. 		ЗАПРЕЩЕНО

ТЕХНИКА БЕЗОПАСНОСТИ ПРИ ЭКСПЛУАТАЦИИ

	<ul style="list-style-type: none"> Данный комнатный кондиционер предназначен только для бытового применения. Не используйте его для обеспечения сохранности продуктов питания, животных, растений, точных механизмов, произведений искусства, медикаментов и т. п. 	
	<ul style="list-style-type: none"> Используйте агрегат только по прямому назначению, указанному изготовителем, иное применение запрещается. 	 ЗАПРЕЩЕНО
	<ul style="list-style-type: none"> Не прикасайтесь к агрегату мокрыми руками, это может привести к несчастному случаю. 	 ТОЛЬКО СУХИЕ РУКИ
	<ul style="list-style-type: none"> При эксплуатации агрегата в месте, где используется открытое пламя, следует регулярно проветривать помещение во избежание снижения концентрации кислорода. 	 СТРОГО СОБЛЮДАЙТЕ ВСЕ МЕРЫ УКАЗАНИЯ 
	<ul style="list-style-type: none"> Не направляйте струю холодного воздуха из кондиционера на бытовые нагревательные приборы (электрочайники, плиты и т. п.), так как может снизиться их производительность. 	 ЗАПРЕЩЕНО
	<ul style="list-style-type: none"> Убедитесь в том, что кронштейн наружного блока установлен надежно, прочно закреплен и не имеет дефектов. Несоблюдение данного требования может привести к травме в результате падения наружного блока. 	 ЗАПРЕЩЕНО
	<ul style="list-style-type: none"> Не промывайте блок водой и не ставьте на внутренний блок сосуды с водой (например, вазы). Возможна утечка тока, способная привести к поражению электрическим током. 	 ЗАПРЕЩЕНО
	<ul style="list-style-type: none"> Не располагайте растения непосредственно в струе воздуха кондиционера, это может отрицательно сказаться на них. 	 ЗАПРЕЩЕНО
	<ul style="list-style-type: none"> Перед чисткой агрегата обязательно остановите его с пульта дистанционного управления (ПДУ), и разомкните автоматический выключатель. Прикосновение к вращающемуся вентилятору внутреннего блока травмоопасно! 	 ВЫКЛ. 
	<ul style="list-style-type: none"> Разомкните автоматический выключатель, если не планируете пользоваться агрегатом в течение длительного времени. 	 ВЫКЛ. 
	<ul style="list-style-type: none"> Не становитесь на наружный блок и не кладите на него предметы. 	 ЗАПРЕЩЕНО
	<ul style="list-style-type: none"> При длительной работе кондиционера в помещении с открытыми окнами или дверью и высокой относительной влажностью (выше 80%) с направленной вниз или автоматически качающейся воздушной заслонкой возможна конденсация на заслонке влаги, которая будет капать вниз. При этом возможно повреждение мебели. Поэтому не используйте кондиционер в таких условиях длительное время. 	 ЗАПРЕЩЕНО
	<ul style="list-style-type: none"> Если потребность помещения в охлаждении или обогреве выше производительности агрегата (например, в помещении много людей, используется нагреватель и т. д.), заданную температуру обеспечить не удастся. 	 ЗАПРЕЩЕНО
	<ul style="list-style-type: none"> Очистка внутреннего блока должна выполняться только квалифицированным специалистом. Обратитесь в авторизованный сервисный центр. При использовании имеющихся в продаже моющих или чистящих средств возможно повреждение пластиковых деталей и засорение сливной трубки, что может стать причиной поражения электрическим током в результате протечки воды. 	 ЗАПРЕЩЕНО
	<ul style="list-style-type: none"> Не распыляйте пестициды, легковоспламеняющиеся спреи, дезодоранты, антибактериальные средства и т. д. на внутренние блоки, поскольку это может стать причиной возгорания, деформации, утечки хладагента или воды. 	 ЗАПРЕЩЕНО
	<ul style="list-style-type: none"> Не касайтесь воздуховыпускного отверстия, нижней поверхности и алюминиевых ребер наружного блока. Это может привести к травмам. 	 НЕ КАСАТЬСЯ 
	<ul style="list-style-type: none"> Не касайтесь трубопровода хладагента и соединительного клапана. Это может привести к ожогам. 	 НЕ КАСАТЬСЯ 
	<ul style="list-style-type: none"> Лицам (включая детей) с ограниченными возможностями запрещается использовать прибор без присмотра или соответствующего обучения, обеспечивающих безопасность пользования прибором. Не разрешайте детям играть с кондиционером. 	

ОСТОРОЖНО

РУССКИЙ

Рабочий диапазон

Режим работы	Охлаждение/осушение	Нагрев
Наружная температура	От -10 до 46 °С	От -15 до 21 °С

Названия компонентов и их функции

Внутренний блок

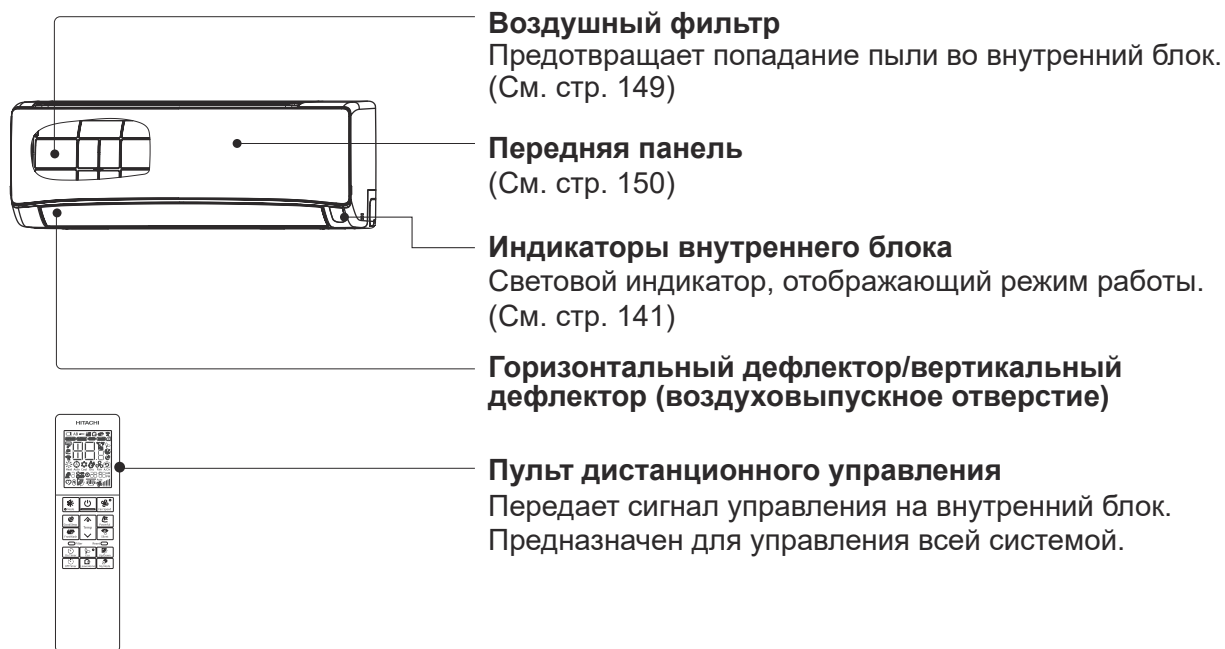

Название модели и размеры

МОДЕЛЬ	ДЛИНА (мм)	ВЫСОТА (мм)	ШИРИНА (мм)
RAK-DJ18PHE, RAK-DJ25PHE RAK-DJ35PHE, RAK-DJ50PHE	780	280	222

Названия компонентов и их функции

Индикаторы внутреннего блока



Индикатор состояния (желтый)

Индикатор горит во время работы системы.

Индикатор режима работы мигает в следующих случаях работы в режиме нагрева.

(1) **Во время предварительного нагрева**
В течение 2–3 минут после запуска.

(2) **Во время оттаивания**
Оттаивание производится в течение 5–10 минут примерно один раз в час при намерзании инея на теплообменнике наружного блока.

⚠ ОСТОРОЖНО

Отключите автоматический выключатель, если блок не используется долгое время

Индикатор таймера (оранжевый)

Этот индикатор горит во время работы таймера.

Индикатор Wi-Fi (синий)

Индикатор функции очистки (зеленый)

Индикатор режима WrostWash, защиты от плесени.

КНОПКА ВКЛ/ВЫКЛ

Для включения и выключения кондиционера без пульта дистанционного управления.

- При срабатывании нажатии на данную кнопку активируется автоматический режим работы.
- При включении кондиционера с кнопки на внутреннем блоке после отключения и повторного включения электропитания активируется автоматический режим.

☆ Если питание на оборудование подано, но оно не используется, управляющий контур потребляет небольшое количество энергии. С целью экономии электроэнергии отключите переключатель питания (или автоматический выключатель, если питание подается от наружного блока).

■ Установка фильтров очистки воздуха (дополнительные принадлежности) в раме фильтра.

- Вставьте фильтры очистки воздуха в рамку в требуемом месте.
- Если используются фильтры очистки воздуха, охлаждающая способность и скорость охлаждения незначительно уменьшаются.
- Фильтры очистки воздуха нельзя мыть. Рекомендуется применять пылесос для очистки. Рекомендуемый срок использования фильтра — 1 год. Для замены фильтра обратитесь по месту приобретения системы.

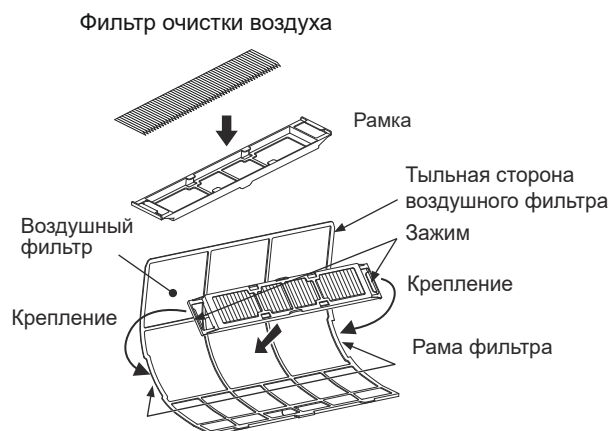

Управление кондиционером со смартфона

Встроенный модуль airCloud Home

airCloud Home — это облачное решение, позволяющее дистанционно управлять кондиционером Hitachi со смартфона. Благодаря этому вы сможете управлять кондиционером или проверять его состояние, даже если находитесь не дома.

Выделенный сервер для приложения airCloud Home



Отправьте кондиционеру команду со смартфона. Мы также отправляем на смартфон клиента информацию о состоянии с кондиционера.

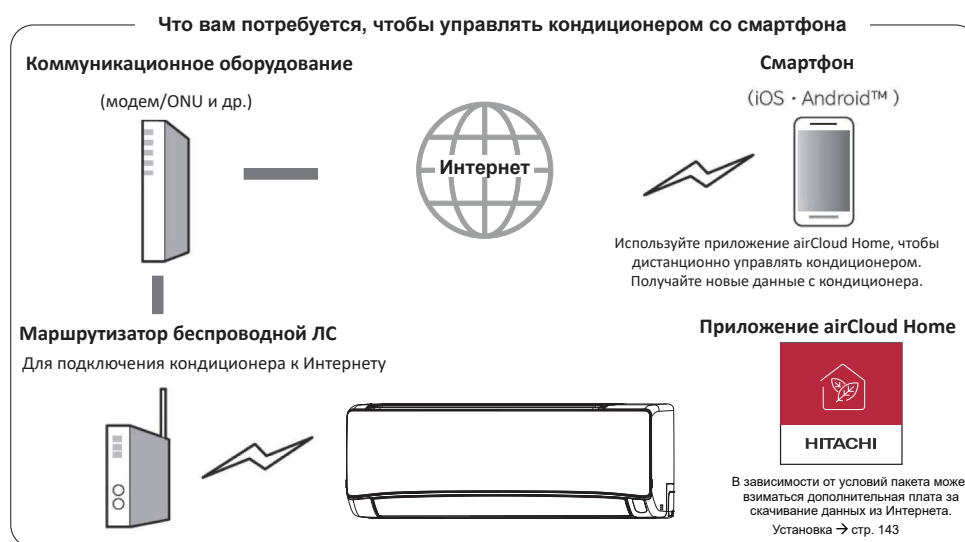

Прежде чем использовать наш сервис, убедитесь, что выполнены следующие условия

Домашний Интернет

- Чтобы использовать данную услугу, FTTH (оптоволоконную сеть), ADSL/CATV (кабельное телевидение) и прочие интернет-сервисы, необходима широкополосная линия связи. Коммутируемые линии связи для этого не подходят.
- Для получения подробной информации о подключении к Интернету обратитесь к своему провайдеру или оператору связи. Сверьтесь с договором о предоставлении услуг.
- Услуги передачи данных через Интернет оплачиваются клиентом.

Смартфон

- iOS (iPhone и т. д.) 10.0/Android 8.0 или более поздняя версия (по состоянию на декабрь 2021 г.).
- Чтобы узнать версию ОС, проверьте данные на своем смартфоне или обратитесь к производителю смартфона.
- Убедитесь, что вы можете подключиться к маршрутизатору по беспроводной ЛС.
- Работоспособность на планшетах не гарантируется.

Маршрутизатор беспроводной ЛС

(Далее «маршрутизатор»)

- Выберите маршрутизатор, который поддерживает диапазон 2,4 ГГц.
- В целях безопасности следует использовать только маршрутизаторы, поддерживающие метод шифрования WPA2 или WPA (TKIP/AES). Мы рекомендуем выбрать метод шифрования WPA2 (AES). Инструкции по настройке см. в руководстве по эксплуатации маршрутизатора.
- Не используйте маршрутизаторы, поддерживающие только WEP.
- Совместимость с мобильными маршрутизаторами не гарантируется.

Настройка перед началом работы

Установите приложение airCloud Home на свой смартфон

1) Найдите приложение airCloud Home

- Если у вас телефон на платформе Android, откройте магазин приложений Google Play. Android — это товарный знак/зарегистрированный товарный знак Google LLC.
- Если у вас телефон на платформе iOS (iPhone), откройте магазин приложений App Store. iPhone — это товарный знак/зарегистрированный товарный знак Apple Inc.

2) Выполните инструкции по установке, отображаемые на экране смартфона

- Чтобы пользоваться данным приложением, необходимо прочесть и принять Условия использования.
- Данное приложение предоставляется бесплатно, но интернет-провайдер или оператор связи может взимать плату за передачу данных во время скачивания приложения.
- На иллюстрациях представлены наименования функций и значки в приложениях по состоянию на сентябрь 2021 года. При обновлении приложения они могут измениться.

Примечания.

- Первый зарегистрированный пользователь по умолчанию становится администратором группы. Он управляет другими пользователями и назначает им права доступа.
- Если у кондиционера несколько пользователей, зарегистрированный пользователь должен отправить другим пользователям приглашение на регистрацию.

Примечания по беспроводной ЛС

⚠ ВНИМАНИЕ!

- **Не включайте функции дистанционного управления рядом с людьми, которые пользуются кардиостимуляторами или дефибрилляторами**

Если устройство будет находиться слишком близко, радиоволны могут стать причиной сбоев в работе кардиостимуляторов и других устройств.

Используемый частотный диапазон

Частотный диапазон данного кондиционера также используется промышленным, научным и медицинским оборудованием (например, микроволновыми печами). Кроме того, его используют частные радиостанции (которым необходима лицензия) для идентификации мобильных объектов, указанные радиостанции малой мощности (которым не требуется лицензия) и любительские радиостанции (которым необходима лицензия).

1. Перед использованием кондиционера убедитесь, что поблизости не работают местные радиостанции для идентификации мобильных объектов, указанные радиостанции малой мощности и любительские радиостанции.
2. При возникновении радиопомех от кондиционера на радиостанции для идентификации мобильных объектов немедленно отключите радиосвязь и обратитесь в местное техническое представительство Johnson Controls-Hitachi Air Conditioning (далее JCH) за информацией о том, как предотвратить подобные ситуации в дальнейшем.
3. Помимо этого, если у вас возникнут те или иные проблемы с кондиционером, например помехи от него на радиостанции малой мощности для идентификации мобильных объектов или любительской радиостанции, обратитесь в местное техническое представительство JCH.

Как использовать частоту



Имеется в виду, что вы можете использовать весь диапазон от 2,400 ГГц до 2,4835 ГГц, избегая диапазона устройства для идентификации мобильных объектов.

Сертификация оборудования

В данный кондиционер встроено устройство беспроводной связи, проверенное на соответствие Закону о радио, поэтому лицензия на беспроводную станцию вам не потребуется. Однако Закон о радио запрещает выполнять следующие действия.

- Разбирать/модифицировать устройство беспроводной связи.
- Удалять паспортную табличку с главного блока устройства.
- Стирать данные с паспортной таблички главного блока устройства.

Меры безопасности

- Беспроводная ЛС передает и принимает радиоволны, что создает риск несанкционированного доступа. Позаботьтесь о том, чтобы обеспечить защиту данных, которые передаются через маршрутизатор беспроводной ЛС (далее «маршрутизатор»). Обратите внимание, что JCH не несет ответственности за возникновение подобной проблемы при отсутствии необходимых мер безопасности.
- Рекомендуем вам настроить пароль маршрутизатора (ключ шифрования) длиной не менее 8 символов и не более 63 символов.
(Ограничение по количеству символов в пароле см. в руководстве по эксплуатации маршрутизатора.)
При изменении пароля (ключа шифрования) маршрутизатора также измените данную настройку в приложении airCloud Home.

Встроенное ПО

- Данный кондиционер подключается к нашему серверу через Интернет и автоматически обновляет встроенное ПО до последней версии. В ходе обновления беспроводная связь может прерываться. Также может прерываться или замедлиться обмен данными.
- Запрещается анализировать или модифицировать встроенное ПО.

Ограничения использования

Обратите внимание на следующие ограничения использования.

Компания JCH не несет ответственности за несоблюдение ограничений или любой случайный ущерб в результате использования или невозможности использования кондиционера.

- Не подключайтесь к беспроводным сетям, если у вас нет прав на их использование. При автоматическом поиске беспроводных сетей на экране могут отобразиться неавторизованные беспроводные сети (*SSID), которые вы не имеете права использовать.
*SSID — это идентификатор той или иной сети в беспроводной ЛС. Если SSID совпадает на обоих устройствах, они могут установить связь друг с другом.
- Не используйте устройство в зонах, где возможно возникновение магнитных полей, статического электричества или радиопомех.
При использовании данного устройства рядом с перечисленными ниже устройствами обмен данными может прерываться или замедлиться.
 - Микроволновые печи (во время приготовления пищи).
 - Устройства, поддерживающие связь по Bluetooth.
 - Другие устройства в беспроводной ЛС (беспроводные веб-камеры, ПК и т. д.) за исключением маршрутизатора (маршрутизатора беспроводной ЛС), который обменивается данными с кондиционером.
- Если кондиционер окружают металлические объекты или поблизости имеются объекты из металла или железобетона, которые не пропускают радиоволны от кондиционера к маршрутизатору и наоборот, устройства не смогут обмениваться данными для управления через приложение.
- Для получения технической поддержки обратитесь к установщику или региональному дистрибьютору.
Ссылка на веб-сайт: www.hitachiaircon.com

Информация об использовании беспроводной ЛС

- Управление кондиционером можно осуществлять, даже если он не находится в зоне прямой видимости. Из-за этого, например, может случиться так, что человек в помещении, где установлен кондиционер, ВКЛЮЧИЛ его, а другой человек, находящийся вне этого помещения, ВЫКЛЮЧИЛ его. Если в помещении есть дети, пожилые люди, больные или люди с ограниченными возможностями, настоятельно рекомендуем использовать кондиционер, когда человек, способный им управлять, находится поблизости. Кроме того, прежде чем использовать кондиционер, проверьте, в каком состоянии находится помещение.
- Ваш смартфон и кондиционер обмениваются данными через Интернет посредством нашего сервера. Поэтому если произойдет сбой подключения к Интернету (по вине мобильного оператора или интернет-провайдера), маршрутизатор будет неправильно настроен или возникнут перебои в обслуживании по причине технического обслуживания сервера airCloud Home, обмен данными будет невозможен, из-за чего система не будет работать или будет реагировать на команды с задержками.
- Подключив кондиционер к маршрутизатору, вы сможете обмениваться с ним данными. За использование данных ваш интернет-провайдер или маршрутизатор могут взимать плату в соответствии с вашим договором о предоставлении услуг.
- Если вы длительное время не используете кондиционер или ваш домашний Интернет недавно был полностью отключен, рекомендуем вам инициализировать модуль airCloud Home и повторно установить связь.
- Не сообщайте никому SSID/ключ данного кондиционера.
- Компания Johnson Controls Air Conditioning обязуется отремонтировать данный кондиционер в ряде ситуаций. Однако мы не гарантируем, что сможем восстановить утерянные или поврежденные данные.
- В данном кондиционере хранится информация о настройках сети. При утилизации данного кондиционера инициализируйте встроенный модуль airCloud Home (см. раздел «Восстановление настроек по умолчанию» на стр. 148).
- Клиенты обязаны самостоятельно устранить все проблемы с домашним Интернетом и беспроводной сетью у себя дома.
- При управлении кондиционером из приложения настройки некоторых функций могут быть сброшены.

РУССКИЙ

Ярлык с указанием SSID и ключа

На иллюстрации вы видите ярлык с указанием SSID и ключа встроенного в кондиционер модуля airCloud Home. Сохраните данный ярлык, чтобы впоследствии использовать его во время сопряжения. Также запишите на нем место установки (гостиная, спальня и т. д.).

Модели со встроенным модулем airCloud Home относятся к кондиционерам типа 2.

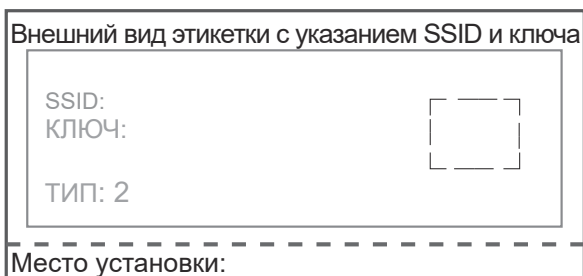

Лицензия на программное обеспечение

Программное обеспечение данного кондиционера представляет собой ряд независимых программных модулей, каждый из которых защищен авторскими правами JCH и третьей стороны. Также в нем содержатся программные модули, которые разработали и создали мы, однако компания JCH обладает имущественными правами, а также правами на интеллектуальную собственность на данное ПО и сопутствующие документы.

Данные права защищены законом об авторском праве и прочими законами.

Настройка приложения перед началом использования

Установка приложения

Откройте магазин приложений Google Play или App Store (в зависимости от типа вашего смартфона) и скачайте приложение airCloud Home.

- ※ Ознакомьтесь с «Условиями использования» данного приложения и примите их.
- ※ Данное приложение предоставляется бесплатно. Однако местный оператор связи будет взимать плату за передачу данных в ходе скачивания приложения, а также при работе с ним.
- ※ Android — это зарегистрированный товарный знак Google LLC.
- ※ iPhone — это зарегистрированный товарный знак Apple Inc.
- ※ QR-код — это зарегистрированный товарный знак DENSO WAVE Inc.

Регистрация в приложении

- (1) Выберите «Создать аккаунт».
- (2) Введите свое имя и нажмите «Продолжить».
- (3) Введите свой номер мобильного телефона и пароль (или выберите вкладку «Электронная почта» и введите свой адрес электронной почты и пароль), ознакомьтесь с разделом «Условия использования» и установите флажок, а затем нажмите «Продолжить».
- (4) Введите полученный проверочный код и нажмите «Продолжить».
- (5) Нажмите «Автоматически определять мое местоположение» или введите данные адреса вручную, а затем нажмите «Готово».
- (6) Теперь ваш аккаунт создан.

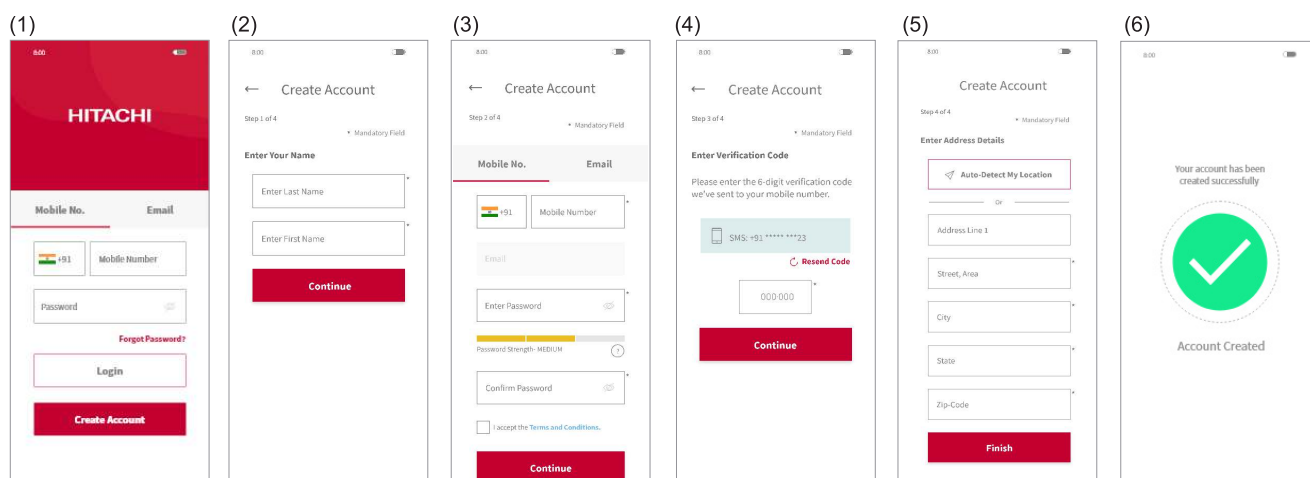

Примечание.

Первый зарегистрированный пользователь является владельцем группы пользователей. Он может управлять всеми остальными пользователями, а также назначать им права доступа. Владелец группы также может приглашать других пользователей на регистрацию.

Регистрация кондиционера и подключение маршрутизатора

Убедитесь, что кондиционер готов к включению питания, а затем выполните инструкции ниже, чтобы добавить кондиционер в приложение.

- (1) После регистрации нажмите «Добавить кондиционер» в верхней части экрана и войдите в приложение.
- (2) Отсканируйте QR-код с этикетки «SSID и ключ» в данном руководстве или под передней панелью кондиционера.
- (3) Если SSID, который отображается в приложении, принадлежит вашему домашнему маршрутизатору, введите пароль этого маршрутизатора и нажмите «Далее». Если нет, нажмите «Изменить сеть Wi-Fi», выберите домашний маршрутизатор, введите пароль и нажмите «Далее».

- (4) Включите кондиционер. После того как кондиционер будет включен или с помощью пульта дистанционного управления будут восстановлены настройки по умолчанию, кондиционер перейдет в режим сопряжения на 10 минут. Индикатор Wi-Fi на панели кондиционера (см. иллюстрацию в разделе, посвященном индикаторам состояния) начнет мигать по 3 раза подряд, показывая, что кондиционер перешел в режим сопряжения. Этот индикатор будет мигать, пока кондиционер не установит связь с маршрутизатором Wi-Fi.
Если настройки модуля airCloud Home были сброшены с пульта дистанционного управления, вам не обязательно перезапускать кондиционер, чтобы он перешел в режим сопряжения.
- (5) Нажмите «Изменить сеть Wi-Fi», выберите в качестве точки доступа Wi-Fi встроенный модуль airCloud Home с идентификатором SSID с прилагаемой этикетки «SSID и ключ», а затем введите пароль (ключ). Щелкните значок стрелки вправо в верхней части экрана, чтобы подключить смартфон к адаптеру.
- (6) Подождите, пока встроенный модуль airCloud Home не подключится к домашнему маршрутизатору. После установки связи индикатор Wi-Fi на панели перестанет мигать и будет светиться ровно.
- (7) Подождите, пока смартфон не подключится к домашней сети. Если смартфон уже подключен к другой беспроводной сети, нажмите «Изменить беспроводную сеть» и выберите домашнюю сеть.
- (8) Введите имя зарегистрированного кондиционера. Рекомендуем выбрать имя из предопределенного списка. Если присвоить кондиционеру пользовательское имя, он станет несовместимым с умными динамиками (интегрированными с Alexa или Google Ассистентом).
- (9) Теперь ваш кондиционер настроен.

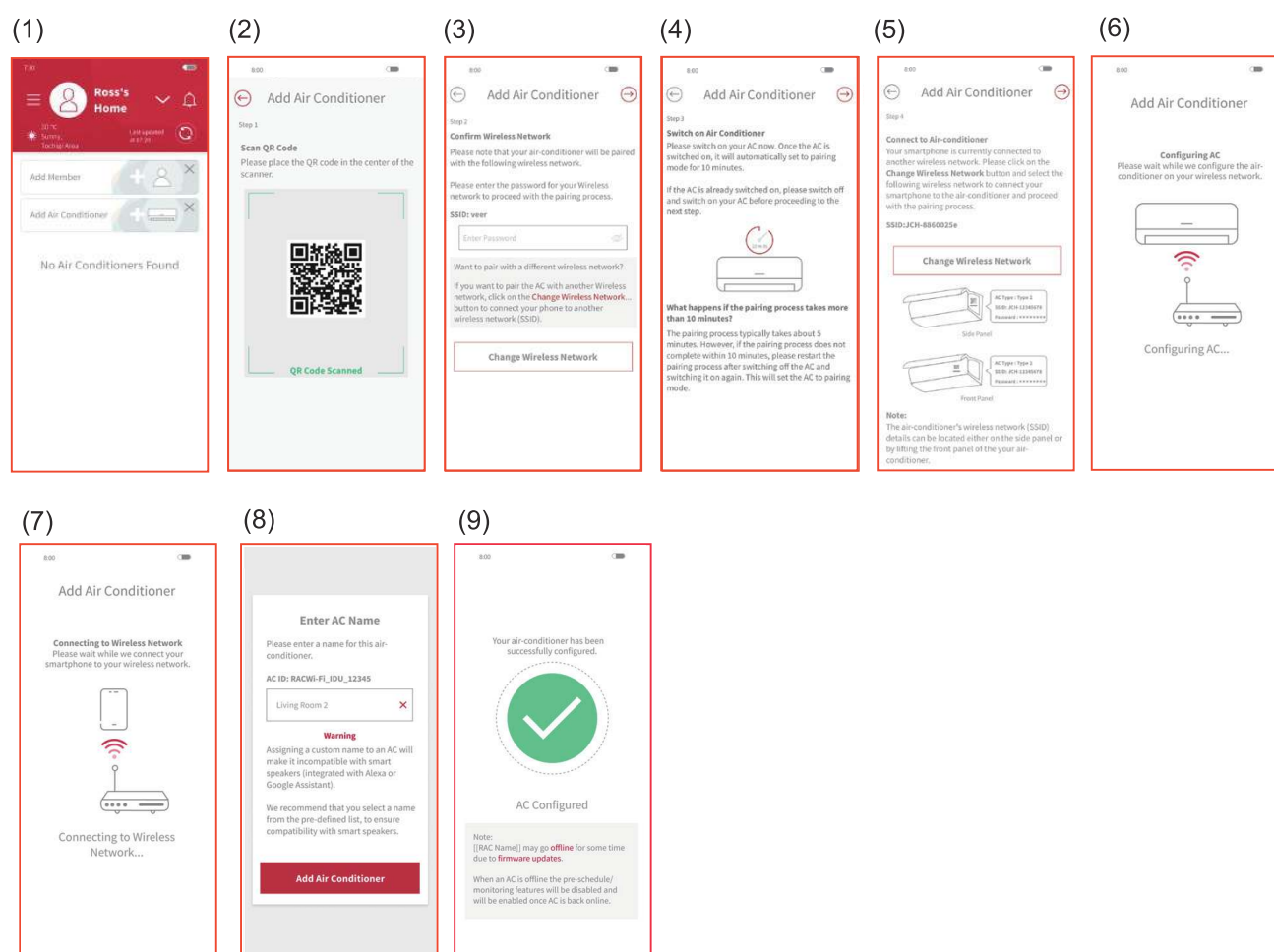

- 1) Если связь не будет установлена в течение 10 минут, выполните инструкции, отображаемые в приложении, чтобы повторить процесс сопряжения.
- 2) Если какой-либо пользователь из группы регистрирует те или иные кондиционеры, другие пользователи из той же группы также смогут ими управлять.
- 3) Если связь кондиционера с маршрутизатором не настроена, при включении кондиционер будет каждый раз переходить в режим сопряжения на 10 минут, из-за чего индикатор Wi-Fi будет мигать три раза.
- 4) Если связь кондиционера с маршрутизатором установлена и при включении кондиционер может обнаружить данный маршрутизатор, он не будет переходить в режим сопряжения. Вместо этого кондиционер сразу же попытается подключиться к маршрутизатору.
- 5) Если вы не можете отсканировать QR-код, введите SSID кондиционера, чтобы продолжить процесс сопряжения.

Инициализация встроенного модуля airCloud Home

Чтобы сбросить внутренние настройки (восстановить настройки по умолчанию), используйте пульт дистанционного управления.

Обратите внимание: в этом случае все настройки будут сброшены, и вам потребуется снова выполнить процедуру сопряжения, чтобы использовать встроенный модуль airCloud Home.

- (1) На пульте дистанционного управления одновременно нажмите кнопку выбора режима и таймера включения. Удерживая эти кнопки нажатыми, направьте пульт дистанционного управления на кондиционер.
- (2) Убедитесь, что индикатор Wi-Fi внутреннего блока мигал по 4 раза в течение примерно 20 секунд, а затем погас (индикатор отключается между 2 последовательностями по 20 секунд).
- (3) Перезагрузите кондиционер (выключите питание на 1 минуту, а затем включите его снова) и убедитесь, что индикатор Wi-Fi мигнул трижды. В этом случае вы можете быть уверены в том, что кондиционер перешел в режим сопряжения и на нем восстановлены настройки по умолчанию.

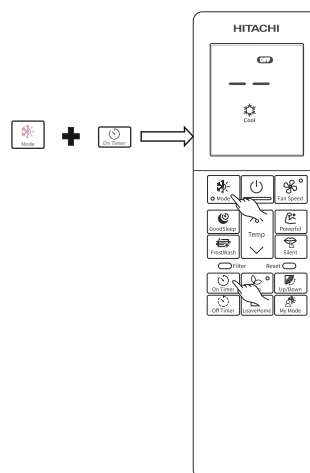

Индикатор состояния (может светиться, даже когда кондиционер выключен)

Индикатор Wi-Fi	Состояние устройства
Не светится	<ul style="list-style-type: none"> Тайм-аут сопряжения (через 10 минут). Настроенный маршрутизатор не обнаружен. Кондиционер не подключен к розетке. Встроенный модуль airCloud Home и кондиционер не подключены.
Светится ровно	<ul style="list-style-type: none"> Установлена связь между модулем airCloud Home и маршрутизатором. Кондиционером можно управлять со смартфона.
Мигнул 3 раза	Ожидание подключения к маршрутизатору Wi-Fi в режиме ТД.
Мигнул 4 раза	Началась процедура восстановления настроек по умолчанию.
Мигнул 5 раз	Ошибка связи между кондиционером и встроенным модулем airCloud Home (время обнаружения ошибки: около 24 минут).
Мигание: индикатор светится 4 секунды/гаснет на 1 секунду	Ошибка подключения маршрутизатора.
Мигание: индикатор светится 4 секунды/гаснет на 3 секунды	Ошибка подключения к облаку. (Время обнаружения ошибки: около 30 минут.)

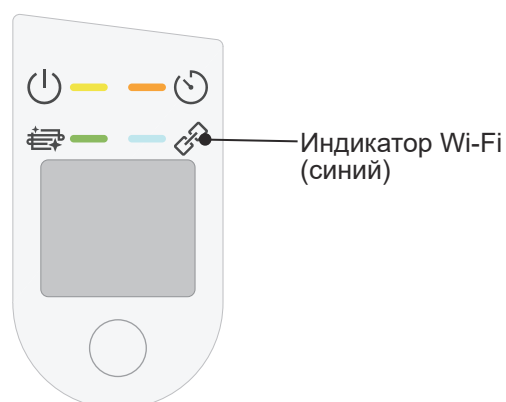

Индикаторы внутреннего блока: индикатор Wi-Fi

Примечание.

Если возникнет ошибка, попробуйте выключить кондиционер с помощью главного выключателя, а затем снова включить.

*«Wi-Fi» — это товарный знак или зарегистрированный товарный знак Wi-Fi Alliance.

Обслуживание

⚠ ОСТОРОЖНО

Очистка и техническое обслуживание должны производиться только квалифицированными персоналом. Выключите систему и отключите ее от питания перед очисткой.

1. Воздушный фильтр

Очищайте фильтр примерно один раз в две недели. Это способствует экономии электроэнергии. Если воздушный фильтр забит пылью, расход воздуха сократится и уменьшится охлаждающая способность. Помимо этого, при работе системы может появляться шум. При очистке фильтра обязательно следуйте указаниям, приведенным ниже.

ПОСЛЕДОВАТЕЛЬНОСТЬ ДЕЙСТВИЙ

1 Осторожно откройте переднюю панель и извлеките фильтр.

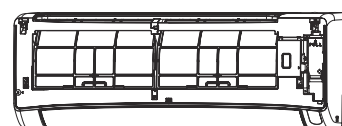

2 С помощью пылесоса удалите пыль из воздушного фильтра. Если пыли слишком много, вымойте фильтр с помощью моющего средства и тщательно ополосните его. Затем высушите фильтр в тени.

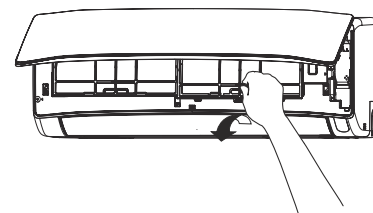

3

- Установите фильтр так, чтобы метка «FRONT» была обращена вперед, и сдвиньте в исходное положение, перемещая его по направляющей. Вставьте крюк в отверстие.
- После установки фильтра надавите на переднюю панель в трех местах, как показано на рисунке стрелками, и закройте ее.

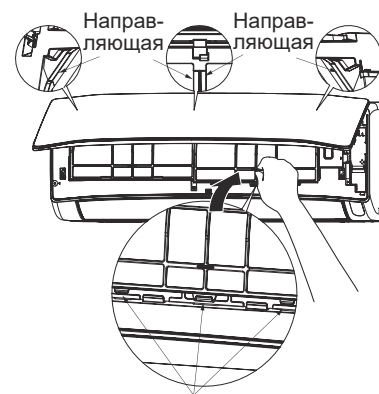

⚠ ОСТОРОЖНО

- Не промывайте фильтр горячей водой с температурой выше 40 °С. Фильтр может быть поврежден (уменьшиться в размерах).
- При промывании фильтра не нажимайте на него слишком сильно, не сгибайте фильтр и не используйте щетку. Это может привести к поломке фильтра.
- После промывки стряхните остатки воды и просушите фильтр в стороне от прямых солнечных лучей. В ином случае фильтр может быть поврежден (уменьшиться в размерах).
- Не используйте блок без фильтра. Это может привести к неисправности.

2. Очистка передней панели

- Снимите переднюю панель и вымойте ее чистой водой. Используйте мягкую губку. После использования нейтрального моющего средства тщательно промойте панель чистой водой.
- Если передняя панель не снята, протрите ее мягкой сухой тканью. Протрите пульт дистанционного управления мягкой сухой тканью.
- Протрите насухо. Если вода останется на индикаторах или приемнике сигналов управления, могут возникнуть неполадки.

Порядок снятия передней панели.
Обязательно удерживайте переднюю панель обеими руками при снятии и установке.



Снятие передней панели

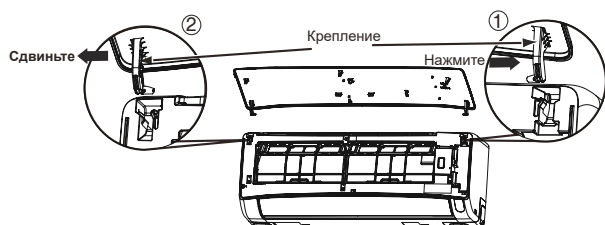

1. Надавите на конец правого крепления в направлении наружу, чтобы открыть его.
2. Переместите левое крепление наружу, чтобы открыть его, и потяните панель на себя.

Установка передней панели



1. Вставьте ось левого крепления в отверстие вдоль уступа блока.
2. Плотно вставьте ось правого крепления в отверстие вдоль уступа блока.
3. Убедитесь, что передняя панель надежно закреплена, и закройте ее.

⚠ ОСТОРОЖНО

- Во время очистки системы избегайте попадания брызг или воды на блок: это может привести к короткому замыканию.
- Не используйте горячую воду (свыше 40 °С), бензин, газалин, кислоту, растворители или щетки. Эти средства могут повредить пластиковую поверхность и покрытие.



3. Техническое обслуживание перед длительным простоем

- Запустите систему в режиме  (ВЕНТИЛЯТОР) дайте ей поработать некоторое время в ясную погоду с максимальной высокой скоростью вентилятора, чтобы просушить блок.
- Отключите питание системы (вытащите вилку из розетки или воспользуйтесь выключателем электрической цепи).

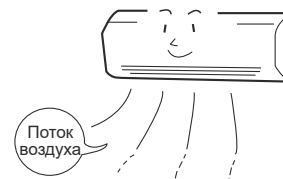

Информация

Функции

Функция нагрева

- Этот бытовой кондиционер оснащен функцией теплового насоса, который собирает тепло от наружного воздуха и переносит его в помещение. При снижении температуры окружающего воздуха уменьшается и эффективность нагрева. В этом случае инвертор увеличивает скорость вращения компрессора, чтобы предотвратить падение эффективности нагрева. Если нагрев по-прежнему недостаточен, необходимо дополнительно использовать другие нагревательные приборы.
- Кондиционер предназначен для обогрева всей комнаты, поэтому для заметного увеличения температуры может потребоваться некоторое время. Для заблаговременного обогрева помещения к необходимому времени следует использовать таймер.

ОСТОРОЖНО

Не используйте плиты и другие устройства с высокой температурой рядом с внутренним блоком.



ЗАПРЕЩАЕТСЯ

Функции охлаждения и осушения

- Если количество тепла в помещении превышает охлаждающую способность блока (например, если там находится много людей или работают обогревательные приборы), достижение заданной температуры может оказаться невозможным.

Информация о хладагенте

- Инструкции по заправке хладагента см. в руководстве по установке наружного блока или на этикетке с техническими характеристиками.

Регулярный осмотр

ВЫПОЛНЯЙТЕ СЛЕДУЮЩИЕ ПРОВЕРКИ РАЗ В ПОЛГОДА ИЛИ ГОД. ЕСЛИ НЕОБХОДИМА ПОДДЕРЖКА, ОБРАТИТЕСЬ ПО МЕСТУ ПРИОБРЕТЕНИЯ КОНДИЦИОНЕРА.

1		ВНИМАНИЕ!	Убедитесь, что линия заземления блока подключена правильно. Если линия заземления блока отключена или неисправна, это может привести к поломке блока или поражению электрическим током.
2		ВНИМАНИЕ!	Проверьте, не заржавел ли монтажный кронштейн. Проверьте, не наклонился ли наружный блок и не находится ли он в нестабильном положении. Его падение может привести к травме.

РУССКИЙ

Послепродажное обслуживание и гарантия

Прежде чем обратиться в сервисный центр, проверьте следующее.

УСЛОВИЕ	ПРОВЕРЬТЕ СЛЕДУЮЩЕЕ
<p>Если пульт дистанционного управления не передает сигнал.</p> <p>На экране пульта дистанционного управления ничего не отображается, или ЖК-экран перезагружается при нажатии любой кнопки, а кондиционер не реагирует.</p>	<ul style="list-style-type: none"> Нужно ли заменить батарейки? Соблюдена ли полярность при установке батареек?
<p>Если система не работает.</p>	<ul style="list-style-type: none"> В порядке ли предохранитель? Нет ли слишком высокого или слишком низкого напряжения в сети? Стоит ли выключатель электрической цепи в положении ВКЛ.? Вставлена ли вилка в розетку? Не отключена ли подача электричества?
<p>Если система неэффективно охлаждает.</p> <p>Если система неэффективно нагревает.</p>	<ul style="list-style-type: none"> Не забит ли воздушный фильтр пылью? Комфортна ли установленная температура? Установлены ли горизонтальные воздушные дефлекторы в правильное положение, соответствующее выбранному режиму работы? Не заблокированы ли воздухозаборные и воздуховыпускные отверстия внутреннего и наружного блоков? Выбрана ли НИЗКАЯ или БЕСШУМНАЯ скорость вентилятора?

Функция FrostWash

Функция Frost wash не активируется	Функция не активируется, когда температура наружного воздуха менее 1°C или более 43°C. Функция не активируется, когда относительная влажность воздуха в помещении менее 30% или более 70%. Если функция "Frost wash" запущена с ПДУ, она не активируется если температура воздуха в помещении менее 10°C или более 32°C.
	После завершения очистки "Frost wash", для защиты устройства она не активируется повторно в течение 60 минут.
Во время очистки FrostWash появляется дополнительный шум	Это звук, который возникает при тепловом сжатии и расширении материалов из которых сделан кондиционер, так же звук может возникать при обмерзании и оттаивании ребер теплообменника.
 (FROST WASH) мигание индикатора	Индикатор мигает в течение 10с: 1с горит, 1с не горит Это происходит потому что запущенная с ПДУ функция не может быть активирована по следующим причинам: <ul style="list-style-type: none"> • Кондиционер работает в обычном режиме • Температура наружного и внутреннего воздуха и относительная влажность лежат вне допустимых пределах • Не прошло 60мин с момента предыдущей активации функции "FrostWash"В
	Индикатор мигает в течение 15с: 4с горит, 1с не горит Это происходит потому функция "FrostWash" длительное время не активировалась → Запустите функцию "Frost wash" с ПДУ

Процедура защиты от плесени

Процедура защиты от плесени не запускается	Если перед выключением кондиционер работал в режиме нагрева, процедура защиты от плесени не запустится. Если кондиционер работал в режиме охлаждения и сушки, включая автоматический режим, менее 10 минут, процедура защиты от плесени не будет запущена даже после выключения кондиционера. Если кондиционер был выключен с помощью таймера выключения или сна, процедура защиты от плесени не запустится. Если таймер включения установлен и кондиционер будет включен примерно через 2 часа или менее, процедура защиты от плесени не будет запущена.
Во время процедуры защиты от плесени	 Во время процедуры защиты от плесени светится (индикатор функции очистки) на внутреннем блоке. Если процедура защиты от плесени будет прекращена до автоматического завершения, индикатор промывки и фильтрации погаснет.
Примечания	Горизонтальный дефлектор не закрывается. Температура или влажность в помещении может повыситься. В некоторых ситуациях процедура защиты от плесени выполняется в режиме вентилятора. Если рядом с внутренним блоком находится окно, во время процедуры защиты от плесени на нем может сконденсироваться вода. При необходимости отмените данную процедуру. После промывки вода во внутреннем блоке испаряется, и может выделяться пар (в зависимости от условий в помещении). Это не является признаком неисправности. При необходимости отмените процедуру защиты от плесени.

■ Следующие ситуации не свидетельствуют о том, что устройство неисправно.

В режиме нагрева индикатор работы мигает, а поток воздуха останавливается	<Начало работы> Блок готовится к подаче теплого воздуха. Подождите. <Работа> Наружный блок оттаивает. Подождите.
Раздается шипение или свист	Шум потока хладагента в трубопроводе или звук клапана при регулировке потока.
Скрипящие звуки	Шум, возникающий при расширении или сжатии блока из-за изменения температуры.
Шуршащие звуки	Шум, возникающий при изменении скорости вращения вентилятора внутреннего блока, например во время начала работы.
Щелкающие звуки	Шум электроприводного клапана при включении блока.

Хлюпающие звуки	Звуки вентилятора, всасывающего воздух через дренажный шланг и выбрасывающего жидкость, собравшуюся в емкости для сбора конденсата. Для получения дополнительной информации обратитесь по месту приобретения системы.
Изменение шума во время работы	Шум во время работы меняется из-за изменения мощности в результате изменения температуры в помещении.
Выброс пара	Пар образуется в результате резкого охлаждения воздуха в помещении с помощью кондиционера.
Выбросы пара из наружного блока	Вода, образовавшаяся в ходе оттаивания, испаряется и превращается в пар.
Запахи	Возникают, когда присутствующие в помещении запахи и частицы дыма, пищи, парфюмерии и т. д. оседают внутри блока и снова попадают в помещение.
Наружный блок продолжает работать даже после остановки системы.	Выполняется оттаивание (после прекращения нагрева микрокомпьютер проверяет наличие инея в наружном блоке и в случае необходимости подает команду для выполнения автоматического оттаивания).
Мигает индикатор РЕЖИМА РАБОТЫ на внутреннем блоке.	Выполняется предварительный нагрев или оттаивание. Индикатор продолжает мигать из-за срабатывания защитной цепи или датчика предварительного нагрева при выключении и последующем включении блока во время предварительного нагрева или при переключении режима работы с охлаждения на нагрев.
Не удастся достичь заданной температуры	Фактическая температура в помещении может несколько отличаться от температуры, заданной с помощью пульта дистанционного управления, в зависимости от количества людей в помещении или от других внешних и внутренних условий.

- Если после проведения указанных выше проверок восстановить нормальную работу блока не удалось, переведите выключатель электрической цепи в положение «ВЫКЛ.» и незамедлительно обратитесь за консультацией по месту приобретения кондиционера.

В следующих ситуациях следует незамедлительно обратиться по месту приобретения кондиционера

- Выключатель электрической цепи произвольно выключается, или часто перегорает предохранитель.
- Переключение режимов выполняется нестабильно.
- Внутри блока попали инородные тела или вода.
- Шнур питания сильно нагревается, или его изоляция повреждена.
- Мигает индикатор «ТАЙМЕР» на дисплее внутреннего блока.



(Характер неисправности можно определить по периодичности мигания. Определите периодичность мигания перед отключением выключателя электрической цепи.)



Примечания

- При работе в тихом режиме или при остановке работы могут возникать следующие явления, не являющиеся признаками неисправности.
 - (1) Легкий шум при протекании хладагента в трубопроводе кондиционера.
 - (2) Легкий шум трения в корпусе вентилятора, если он был охлажден, а затем постепенно нагрелся при остановке работы.
- От кондиционера может исходить запах, поскольку в нем задерживаются различные запахи от дыма, пищи, парфюмерии и т. п. Поэтому для уменьшения интенсивности запахов необходимо регулярно очищать воздушный фильтр и испаритель.

- Незамедлительно обратитесь по месту приобретения кондиционера, если после проведенной проверки, как указано выше, восстановить нормальную работу кондиционера воздуха не удалось. Сообщите наименование модели системы, номер изделия и дату установки. Также сообщите о характере неисправности.

Обратите внимание

При включении оборудования возможно некоторое изменение яркости освещения, особенно при тусклом освещении. Это явление не имеет последствий. Необходимо соблюдать требования местной энергоснабжающей компании.

HITACHI

Splitová klimatizace

Vnitřní jednotka



MODEL

RAK-DJ18PHAE
RAK-DJ25PHAE
RAK-DJ35PHAE
RAK-DJ50PHAE



RC-AGU1EA0G



RAK-DJ18PHAE
RAK-DJ25PHAE
RAK-DJ35PHAE
RAK-DJ50PHAE

ČEŠTINA



Návod k použití

Přečtěte si celý tento návod, abyste zajistili optimální výkon a dlouholeté bezproblémové fungování.



Strana 154~170

Tato pokojová klimatizace je určena pouze k používání v obytných prostorech.
Nepoužívejte pro uchovávání potravin, zvířat, rostlin, obráběcích strojů, uměleckých děl, léků apod.

BEZPEČNOSTNÍ OPATŘENÍ







	Před zahájením používání jednotky si pečlivě přečtěte část „Bezpečnostní opatření“, abyste zajistili správné používání.		Toto zařízení je naplněno chladivem R32.
---	---	---	--

- Věnujte zvláštní pozornost symbolům „**▲ Varování**“ a „**▲ Výstraha**“. V části „Varování“ jsou uvedeny pokyny, které v případě nedodržení mohou vést k úmrtí nebo závažnému zranění. V části „Výstraha“ jsou uvedeny pokyny, které v případě nedodržení mohou mít závažné důsledky. Pro zajištění bezpečnosti přesně dodržujte všechny pokyny.
- Symboly mají následující význam. (Následují příklady symbolů.)



	Nezapomeňte připojit zemnicí vodič.		Tento symbol v obrázcích znamená zákaz.
	Znamená, že je třeba dodržovat pokyny.		

- Po přečtení si tento návod ponechejte.







OPATŘENÍ PŘI INSTALACI

VAROVÁNÍ 	<ul style="list-style-type: none"> • Jednotku nerozebírejte. Pokud jednotku rozeberete a znovu sestavíte sami, může dojít k úniku vody, závadě, zkratu nebo požáru. 		ZÁKAZ
	<ul style="list-style-type: none"> • O instalaci jednotky požádejte svého prodejce nebo kvalifikovaného technika. Pokud jednotku nainstalujete sami, může dojít k úniku vody, zkratu nebo požáru. 		
	<ul style="list-style-type: none"> • Použijte zemnicí vodič. Zemnicí vodič neumísťujte do blízkosti plynového nebo vodovodního potrubí, hromosvodu nebo telefonního zemnicího vodiče. Nesprávná instalace zemnicího vodiče může mít za následek úraz elektrickým proudem nebo požár. 		PŘIPOJENÍ ZEMNÍHO VODIČE
	<ul style="list-style-type: none"> • Použijte předepsané potrubí pro chladivo R32. V opačném případě může dojít k poškození měděného potrubí nebo závadám. • Při instalaci, přesunu nebo opravách nepoužívejte jiné chladivo, než je uvedené na venkovní jednotce (R32). Použití jiných chladiv může způsobit potíže nebo poškodit jednotku a vést ke zranění. 		
VÝSTRAHA 	<ul style="list-style-type: none"> • Jistič je třeba nainstalovat v závislosti na místě montáže jednotky. Bez jističe hrozí nebezpečí úrazu elektrickým proudem. 		ZÁKAZ
	<ul style="list-style-type: none"> • Neinstaluje jednotku v blízkosti výskytu hořlavých plynů. Pokud dojde k úniku hořlavého plynu v blízkosti venkovní jednotky, může dojít k jejímu vznícení. 		ZÁKAZ
	<ul style="list-style-type: none"> • Při instalaci odtokové hadice zkontrolujte, zda voda volně odtéká. • Používejte jednofázový zdroj napájení 220V–240V. Použití jiných zdrojů napájení může vést k přehřátí elektrických součástí a požáru. 		ZÁKAZ

















OPATŘENÍ PŘI PŘESUNU NEBO ÚDRŽBĚ

VAROVÁNÍ 	<ul style="list-style-type: none"> • Pokud by došlo k mimořádné situaci (například zápach spáleniny), jednotku zastavte a vypněte jistič. Kontaktujte svého prodejce. Pokud byste za mimořádné situace nechali jednotku v chodu, mohlo by dojít k závadě, zkratu nebo požáru. 		ZÁKAZ
	<ul style="list-style-type: none"> • S žádostí o údržbu se obraťte na svého prodejce. Nesprávná údržba svépomocí může mít za následek úraz elektrickým proudem a požár. 		
	<ul style="list-style-type: none"> • Pokud potřebujete jednotku odpojit a znovu nainstalovat, obraťte se na svého prodejce. Pokud jednotku sami nesprávně odpojíte a znovu nainstalujete, může dojít k úrazu elektrickým proudem nebo požáru. 		

OPATŘENÍ BĚHEM POUŽÍVÁNÍ

VAROVÁNÍ 	<ul style="list-style-type: none"> • Ze zdravotních důvodů se nevystavujte na delší dobu přímému proudění vzduchu z jednotky. 		ZÁKAZ
	<ul style="list-style-type: none"> • Do panelu výstupu vzduchu a nasávání nestrkejte předměty, jako jsou například tenké tyčky – vysokorychlostní ventilátor by mohl ohrozit bezpečnost. 		ZÁKAZ
	<ul style="list-style-type: none"> • Nepoužívejte žádný vodič jako tavnou pojistku, mohlo by dojít ke smrtelnému úrazu. 		ZÁKAZ
	<ul style="list-style-type: none"> • Během bouřky vytáhněte elektrický kabel ze zásuvky a vypněte jistič. 		ZÁKAZ
	<ul style="list-style-type: none"> • Nepokládejte spreje a jiné hořlavé látky do vzdálenosti méně než jeden metr od výstupů vzduchu vnitřní i venkovní jednotky. Při zvýšení vnitřního tlaku ve spreji v důsledku působení horkého vzduchu může dojít k roztržení. 		ZÁKAZ

OPATŘENÍ BĚHEM POUŽÍVÁNÍ

	<ul style="list-style-type: none"> Tato pokojová klimatizace je určena pouze k používání v obytných prostorech. Nepoužívejte pro uchovávání potravin, zvířat, rostlin, obráběcích strojů, uměleckých děl, léků apod. 	
	<ul style="list-style-type: none"> Produkt je třeba používat v souladu se specifikací výrobce, a ne k žádnému jinému účelu. 	 ZÁKAZ
	<ul style="list-style-type: none"> Nepokoušejte se jednotku ovládat mokřkýma rukama, mohlo by dojít ke smrtelnému úrazu. 	 NENAMÁČEJTE
	<ul style="list-style-type: none"> Při používání jednotky společně se zařízením, které vytváří otevřený oheň, místnost pravidelně větrejte, aby nedošlo k vyčerpání kyslíku. 	 PŘESNĚ DODRŽUJTE OPATŘENÍ
	<ul style="list-style-type: none"> Nesměřujte chladný vzduch vycházející z panelu klimatizace na domácí zařízení produkující teplo. Mohlo by to negativně ovlivnit funkci přístroje, jako je rychlovarná konvice, trouba apod. 	 ZÁKAZ
	<ul style="list-style-type: none"> Ujistěte se, že rám pro venkovní montáž je vždy stabilní, funkční a bez závad. V opačném případě může venkovní jednotka spadnout a ohrozit bezpečnost. 	 ZÁKAZ
	<ul style="list-style-type: none"> Neumývejte jednotku vodou ani na ni nepokládejte nádoby s vodou, jako je například váza. Mohlo by dojít k úrazu elektrickým proudem. 	 ZÁKAZ
	<ul style="list-style-type: none"> Do proudu vzduchu z klimatizace neumísťujte rostliny ani domácí zvířata, protože na ně může mít nepříznivý vliv. 	 ZÁKAZ
	<ul style="list-style-type: none"> Při čištění vždy zařízení zastavte dálkovým ovladačem a vypněte jistič. V opačném případě by mohl vysokorychlostní ventilátor uvnitř jednotky ohrozit vaši bezpečnost. 	 VYPNUTO
	<ul style="list-style-type: none"> Pokud jednotku delší dobu nebudete používat, vypněte jistič. 	 VYPNUTO
 VÝSTRAHA	<ul style="list-style-type: none"> Nešplhejte na venkovní jednotku a nic na ni nepokládejte. 	 ZÁKAZ
	<ul style="list-style-type: none"> Při dlouhodobém používání jednotky s otevřenými dveřmi a okny (vlhkost v místnosti je vždy nad 80 %) a lamelami namířenými dolů nebo nastavenými na automatický pohyb se bude na lamelách srážet voda a průběžně odkapávat. Může dojít k namočení nábytku. Za těchto podmínek tedy nespouštějte jednotku na delší dobu. 	 ZÁKAZ
	<ul style="list-style-type: none"> Pokud je v místnosti teplo přesahující kapacitu chlazení nebo vytápění jednotky (například do místnosti vstoupí více lidí, jsou používány spotřebiče vytvářející teplo apod.), je možné, že se nepodaří nastavené teploty v místnosti dosáhnout. 	 ZÁKAZ
	<ul style="list-style-type: none"> Čištění vnitřní jednotky smí provádět pouze pověřená osoba. Kontaktujte svého prodejce. Použití komerčně dostupného čisticího prostředku nebo podobných látek může poškodit plastové součásti nebo ucpat odtokovou hadici a způsobit odkapávání vody s rizikem úrazu elektrickým proudem. 	 ZÁKAZ
	<ul style="list-style-type: none"> Na vnitřní jednotky nestříkejte pesticidy, hořlavé spreje, deodoranty, antibakteriální látky apod., protože to může způsobit požár, deformaci, únik chladiva nebo únik vody. 	 ZÁKAZ
	<ul style="list-style-type: none"> Nedotýkejte se výstupu vzduchu, spodního povrchu ani hliníkového žebra venkovní jednotky. Mohlo by dojít k úrazu. 	 NEDOTÝKEJTE SE
	<ul style="list-style-type: none"> Nedotýkejte se trubky chladiva ani přípojovacího ventilu. Mohlo by dojít k popálení. 	 NEDOTÝKEJTE SE
	<ul style="list-style-type: none"> Toto zařízení nesmějí bez pokynů nebo dozoru obsluhovat děti a osoby se sníženými fyzickými, smyslovými nebo duševními schopnostmi nebo nepoučené osoby. Nedovolte dětem hrát si se zařízením. 	

Rozsah provozních podmínek

Režim používání	Chlazení/odvlhčování	Vytápění
Venkovní teplota	-10 až 46 °C	-15 až 21 °C

Názvy a funkce jednotlivých částí

Vnitřní jednotka

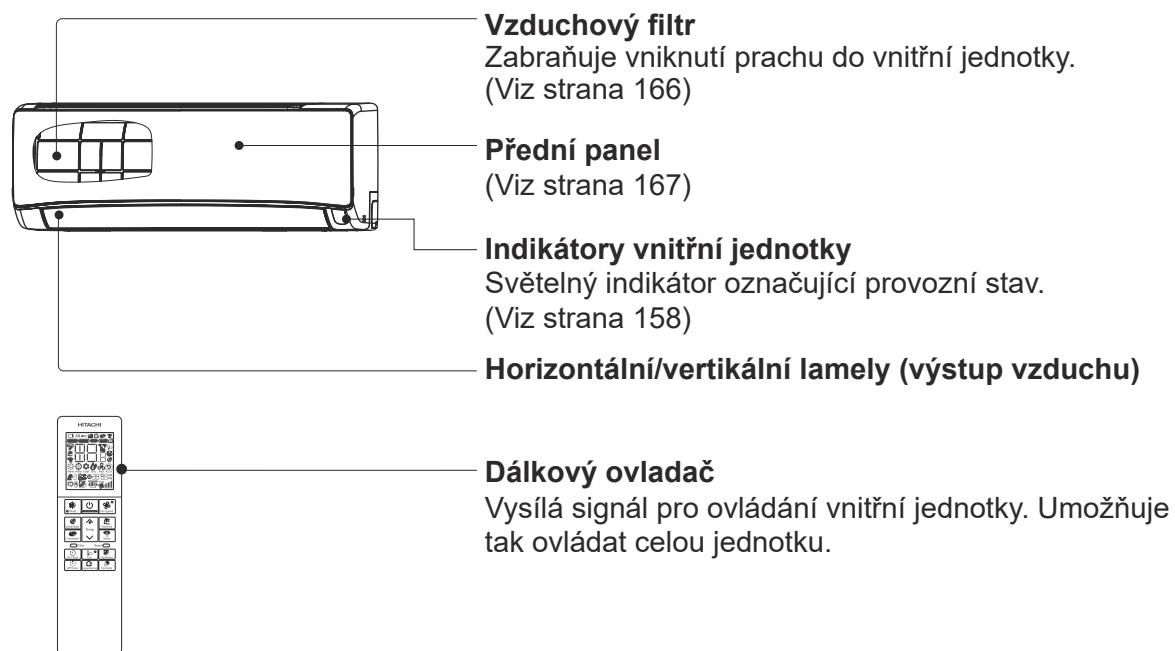

Název modelu a rozměry

MODEL	ŠÍŘKA (mm)	VÝŠKA (mm)	HLOUBKA (mm)
RAK-DJ18PHAE, RAK-DJ25PHAE RAK-DJ35PHAE, RAK-DJ50PHAE	780	280	222

Názvy a funkce jednotlivých částí

Indikátory vnitřní jednotky



Indikátor chodu (žlutý)

Tento indikátor svítí během chodu jednotky.

Indikátor chodu v režimu vytápění v následujících případech bliká.

(1) Při zahřívání

Zhruba 2–3 minuty po spuštění.

(2) Při odmrazování

Pokud se na tepelném výměníku venkovní jednotky bude tvořit námraza, zhruba jednou za hodinu proběhne odmrazení, které trvá asi 5–10 minut.

Indikátor časovače (oranžový)

Tento indikátor svítí, když je zapnutý časovač.

Indikátor Wi-Fi (modrý)

Indikátor funkce čištění (zelený)

Tento indikátor slouží pro funkce FrostWash a Mold Guard a jako indikátor filtru.

Dočasný vypínač

Pomocí tohoto vypínače jednotku zapínejte a vypínejte, když nefunguje dálkový ovladač.

- Po stisknutí dočasného vypínače se klimatizace spustí v automatickém režimu.
- Když je jednotka spuštěna dočasným vypínačem po vypnutí a opětovném zapnutí zdroje napájení, spustí se v automatickém režimu.

⚠ VÝSTRAHA

Pokud jednotku delší dobu nebudete používat, vypněte jistič.

☆ Pokud je napájení zapnuté a jednotku nepoužíváte, bude ovládací obvod spotřebovávat malé množství energie. Vypnutím vypínače (nebo jističe v případě napájení z venkovní jednotky) dojde k úspoře energie.

■ Vložení filtrů pro čištění vzduchu (příslušenství) do rámečku standardního filtru

- Vložte filtry pro čištění vzduchu do držáku na určené místo.
- Při používání filtrů pro čištění vzduchu se kapacita chlazení mírně sníží a rychlost chlazení se zpomalí.
- Filtry pro čištění vzduchu nejsou omyvatelné. Doporučujeme je čistit vysavačem. Lze je používat 1 rok. Až budete chtít filtry vyměnit, kontaktujte svého prodejce.

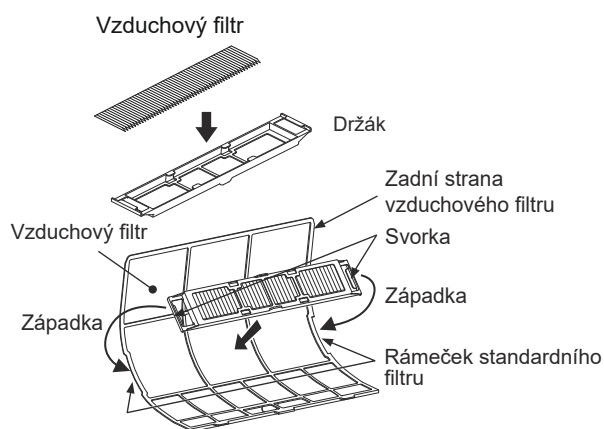

Ovládání klimatizace pomocí chytrého telefonu

Vestavěný modul airCloud Home

airCloud Home je cloudové řešení dálkového ovládání klimatizace Hitachi pomocí chytrého telefonu. Pomocí chytrého telefonu můžete klimatizaci ovládat a kontrolovat její provozní stav, i když nejste doma.

Dedikovaný server aplikace airCloud Home



Ovládací pokyny se odesílají z chytrého telefonu do klimatizace. Informace o stavu klimatizace se odesílají do chytrého telefonu zákazníka.

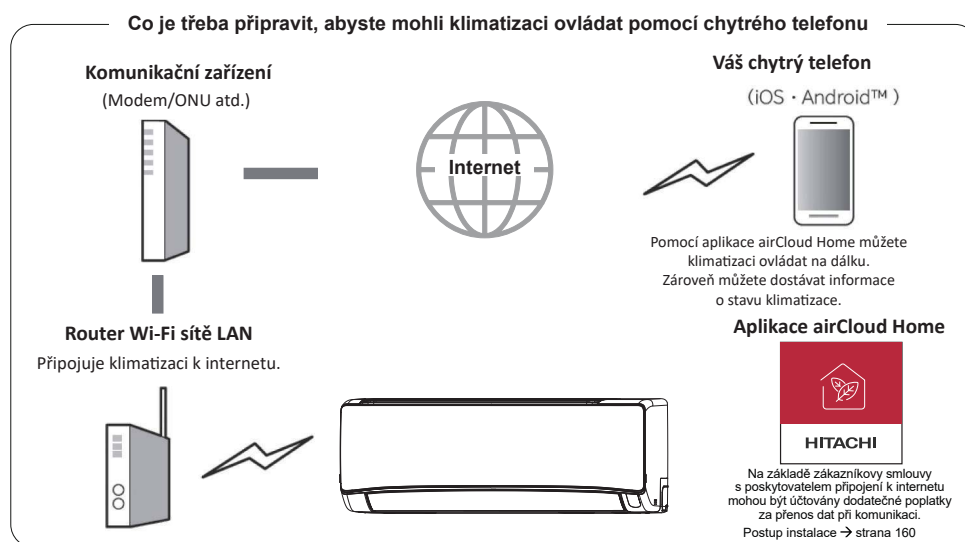

ČEŠTINA

Co zajistit, abyste mohli službu využívat

Domácí internetové prostředí

- Aby bylo možné službu používat, je zapotřebí širokopásmové připojení k internetu – FTTH (optický kabel), ADSL/CATV (kabelová televize) nebo jiné internetové služby. Služby nelze používat přes vytáčenou linku.
- Podrobnosti o připojení k internetu získáte od svého poskytovatele nebo operátora. Prostudujte si smlouvu o poskytování služeb.
- Poplatky za internetovou komunikaci hradí zákazník.

Chytrý telefon

- iOS (iPhone apod.) 10.0 / Android 8.0 nebo novější (od prosince 2021)
- Chcete-li ověřit verzi operačního systému, zkontrolujte ji v chytrém telefonu nebo se obraťte na výrobce chytrého telefonu.
- Ujistěte se, že se můžete připojit k routeru Wi-Fi sítě LAN.
- Není zaručeno, že aplikace bude fungovat na tabletech.

Router Wi-Fi sítě LAN

(dále jen router)

- Použijte router, který podporuje pásmo 2,4 GHz.
- Kvůli zabezpečení použijte router, který umožňuje nastavit metodu šifrování WPA2 nebo WPA (TKIP nebo AES). Doporučujeme metodu šifrování WPA2 (AES). Postup nastavení najdete v návodu k použití routeru.
- Routery, které podporují pouze šifrování WEP, nelze použít.
- Není zaručeno, že budou fungovat mobilní routery.

Prvotní nastavení

Nainstalujte si do chytrého telefonu aplikaci airCloud Home.

1) Vyhledejte aplikaci airCloud Home

- Systém Android: Otevřete obchod Google Play.
Android je ochranná známka nebo registrovaná ochranná známka společnosti Google LLC.
- Systém iOS (iPhone): Otevřete obchod App Store.
iPhone je ochranná známka nebo registrovaná ochranná známka společnosti Apple Inc.

2) Proveďte instalaci dle pokynů na obrazovce

- Abyste mohli specializovanou aplikaci používat, musíte si přečíst podmínky poskytování služby a potvrdit, že s těmito podmínkami souhlasíte.
- Specializovanou aplikaci lze používat bezplatně, avšak na základě zákaznickovy smlouvy s poskytovatelem připojení k internetu mohou být účtovány dodatečné poplatky za přenos dat při komunikaci.
- Názvy a ikony aplikací jsou platné k září 2021. V případě aktualizace aplikace se mohou změnit.

Poznámky:

- První zaregistrovaný uživatel se ve výchozím nastavení stává správcem skupiny a může spravovat další uživatele a nastavovat jim přístupová práva.
- Při používání více uživatelů by měl zaregistrovaný uživatel pozvat k registraci další uživatele.

Poznámky k Wi-Fi síti LAN

! VAROVÁNÍ

- **Nezprovozujte vzdálené ovládání v blízkosti osob s kardiostimulátorem nebo defibrilátorem.**

Pokud je vzdálenost příliš malá, rádiové vlny mohou ovlivnit činnost kardiostimulátorů a dalších zařízení.

Použité frekvenční pásmo

Ve frekvenčním pásmu používaném touto klimatizací jsou provozována také průmyslová, vědecká a lékařská zařízení, jako jsou mikrovlnné trouby, soukromé rádiové stanice k identifikaci mobilních předmětů (rádiové stanice vyžadující licenci), specifické rádiové stanice s nízkým výkonem (rádiové stanice nevyžadující licenci) a radioamatérské stanice (rádiové stanice vyžadující licenci).

1. Před použitím této klimatizace se ujistěte, že v blízkosti nejsou provozovány místní rádiové stanice k identifikaci mobilních předmětů, specifické rádiové stanice s nízkým výkonem a amatérské rádiové stanice.
2. Vyskytne-li se jakékoli škodlivé rádiové rušení mezi klimatizací a rádiovou stanicí k identifikaci mobilních zařízení, okamžitě přestaňte rádiové pásmo používat a obraťte se na místní tým technické podpory Johnson Controls-Hitachi Air Conditioning (dále JCH), který vám poskytne informace o možných opatřeních k zamezení tohoto stavu.
3. Pokud máte jakékoli problémy, jako je škodlivé rádiové rušení mezi klimatizací a specifickými rádiovými stanicemi s nízkým výkonem k identifikaci mobilních předmětů nebo amatérskými rádiovými stanicemi, obraťte se na místní tým technické podpory JCH.

Informace o frekvenci

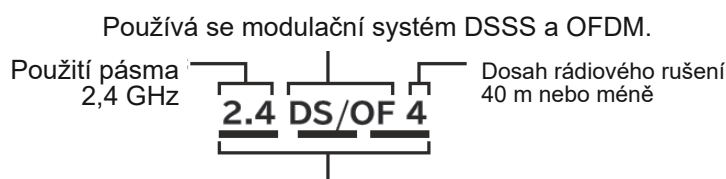

To znamená, že lze využít celé pásmo od 2,400 GHz do 2,4835 GHz a vyhnout se pásmu zařízení k identifikaci mobilních předmětů.

Certifikace zařízení

Tato klimatizace obsahuje vestavěné bezdrátové zařízení, jehož konstrukce byla schválena na základě předpisů pro rádiovou komunikaci, takže není vyžadována licence na bezdrátovou stanici. Zákony o rádiové komunikaci však zakazují následující:

- Rozebírat / pozměňovat bezdrátové zařízení
- Odstraňovat typový štítek hlavní jednotky
- Pozměňovat údaje nebo označení na typovém štítku hlavní jednotky

Bezpečnostní opatření

- Protože Wi-Fi síť LAN vysílá a přijímá pomocí rádiových vln, existuje riziko neoprávněného přístupu. V routeru Wi-Fi síť LAN (dále jen router) nastavte bezpečnostní opatření k zabezpečení svých dat. Upozorňujeme, že společnost nenese jakoukoli zodpovědnost za problémy vzniklé v důsledku nedostatečných bezpečnostních opatření.
- Doporučujeme v routeru nastavit heslo (šifrovací klíč) o délce 8 až 63 znaků. (Informace o omezení počtu znaků najdete v návodu k obsluze routeru.) Jestliže se změní heslo routeru (šifrovací klíč), nastavte stejné změněné heslo také v aplikaci airCloud Home.

O firmwaru

- Tato klimatizace nabízí funkci umožňující připojení k našemu serveru prostřednictvím internetu a automatickou aktualizaci firmwaru na nejnovější verzi. Během aktualizace může dojít k přerušení bezdrátové komunikace a ovládání může být dočasně nefunkční nebo zpomalené.
- Firmware neanalyzujte ani neupravujte.

Omezení při používání

Upozorňujeme na následující omezení při používání.

Společnost JCH nenese zodpovědnost za jakékoli nedodržení omezení ani za jakékoli náhodné škody vyplývající z používání nebo nemožnosti používat klimatizaci.

- Nepřipojujte se k bezdrátovým sítím, k nimž nemáte přístupová oprávnění. Během automatického vyhledávání Wi-Fi sítě se mohou zobrazit Wi-Fi sítě (SSID*), k jejichž použití nemáte oprávnění.
* SSID představuje název identifikující Wi-Fi síť LAN. Pokud se toto SSID v obou zařízeních shoduje, je možná komunikace.
- Nepoužívejte zařízení v místech, kde se může vyskytovat magnetické pole, statická elektřina nebo rádiové rušení. Při používání v blízkosti následujících zařízení může dojít k přerušení komunikace nebo zpomalení odezvy.
 - Spuštěná mikrovlnná trouba
 - Zařízení využívající rozhraní Bluetooth
 - Jiná zařízení využívající místní Wi-Fi síť LAN (bezdrátové webkamery, počítačová zařízení atd.) s výjimkou routeru (k připojení k bezdrátové místní síti), který komunikuje s tímto klimatizačním zařízením
- Nacházejí-li se mezi jednotkou a routerem kovové předměty nebo stěny zhotovené z kovu či vyztuženého betonu, může docházet k útlumu komunikačního signálu, což může mít za následek ztrátu komunikace a znemožnění ovládání jednotky pomocí aplikace.
- S požadavky na poskytnutí technické podpory se obraťte na technika, který uvedl zařízení do provozu, nebo na místního distributora.

Webové stránky: www.hitachiaircon.com

Informace o používání Wi-Fi sítě LAN

- Klimatizaci lze ovládat z místa, ze kterého na ni není přímo vidět. Proto může například nastat situace, kdy osoba v místnosti klimatizaci zapne, zatímco jiná osoba mimo místnost klimatizaci vypne. Obzvláště když jsou v interiéru kojenci, děti, senioři, nemocní nebo tělesně postižení, používejte klimatizaci pouze tehdy, když je poblíž člověk způsobilý ji ovládat. Kromě toho se před použitím klimatizace seznáme se stavem místnosti.
- Váš chytrý telefon a klimatizace si předávají informace prostřednictvím našeho serveru a internetu. Proto vzhledem ke stavu komunikační linky vašeho mobilního operátora nebo poskytovatele internetu, nastavení routeru nebo pozastavení služby z důvodu údržby serveru airCloud Home nemusí být datová komunikace možná a systém nemusí fungovat nebo může fungovat se zpožděním.
- Po připojení klimatizace k routeru je možná datová komunikace. Během provozu vám mohou být účtovány poplatky za širokopásmové připojení k internetu a poplatky mobilního operátora v souladu s vaší zákaznickou smlouvou.
- Pokud není klimatizace delší dobu v provozu nebo je domácí internetová síť zcela odstavena, je vhodné inicializovat modul airCloud Home a znovu jej připojit.
- Neposkytujte dalším osobám identifikátor SSID ani přístupový klíč této klimatizace.
- Společnost Johnson Controls Air Conditioning zaručuje provádění oprav tohoto klimatizačního zařízení při splnění určitých podmínek. Neručíme však za ztrátu nebo poškození uložených dat.
- Tato klimatizace ukládá informace o nastavení sítě. Při likvidaci této klimatizace inicializujte vestavěný modul airCloud Home (viz Obnovení továrního nastavení na straně 165).
- Odpovědnost za vyřešení případných nedostatků domácího internetového a bezdrátového prostředí nese zákazník.
- Pokud klimatizaci ovládáte pomocí aplikace, některé z nastavených funkcí mohou být nedostupné.

Štítek s identifikátorem SSID a klíčem

Identifikátor SSID a klíč vestavěného modulu airCloud Home najdete na štítku klimatizace. Uchovejte si tyto údaje pro budoucí potřebu během procesu párování a zapište si na štítek místo instalace (např. obývací pokoj, ložnice apod.).

Typ klimatizace je „2“, což představuje modely s vestavěným modulem airCloud Home.

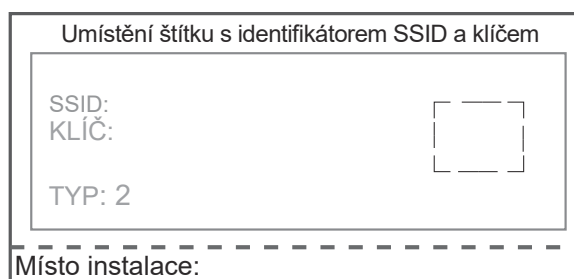

O licenci na software

Software nainstalovaný v tomto klimatizačním zařízení sestává z několika nezávislých softwarových modulů, přičemž autorská práva ke každému z těchto softwarových modulů náleží společnosti JCH a třetí straně.

Toto klimatizační zařízení také obsahuje námi vyvinuté nebo vytvořené softwarové moduly, avšak vlastnická a autorská práva k tomuto softwaru a průvodní dokumentace náleží společnosti JCH.

Tyto položky jsou chráněny autorským zákonem a dalšími zákony.

Počáteční nastavení aplikace

Instalace aplikace

Přejděte do aplikace Google Play nebo Apple Store (podle toho, jaký máte chytrý telefon) a stáhněte si aplikaci airCloud Home.

- ※ V aplikaci si přečtete „Podmínky použití“ a potvrďte, že s nimi souhlasíte.
- ※ Tato aplikace je bezplatná. Za stahování dat a používání aplikace budou účtovány telekomunikační poplatky podle tarify místního mobilního operátora.
- ※ Android je ochranná známka nebo registrovaná ochranná známka společnosti Google LLC.
- ※ iPhone je ochranná známka nebo registrovaná ochranná známka společnosti Apple Inc.
- ※ QR kód je ochranná známka nebo registrovaná ochranná známka společnosti DENSO WAVE Inc.

Registrace přes aplikaci

- (1) Klikněte na tlačítko „Vytvořit účet“.
- (2) Zadejte své jméno a klikněte na tlačítko „Pokračovat“.
- (3) Zadejte své telefonní číslo a heslo (nebo klikněte na kartu „E-mail“ a zadejte svoji e-mailovou adresu a heslo). Prostudujte si „smluvní podmínky“ a zaškrtněte příslušné políčko. Poté klikněte na tlačítko „Pokračovat“.
- (4) Zadejte ověřovací kód, který obdržíte, a poté klikněte na tlačítko „Pokračovat“.
- (5) Klikněte na možnost „Automaticky zjistit moji polohu“, případně svou adresu zadejte ručně. Poté klikněte na tlačítko „Dokončit“.
- (6) Účet se povedlo úspěšně vytvořit.

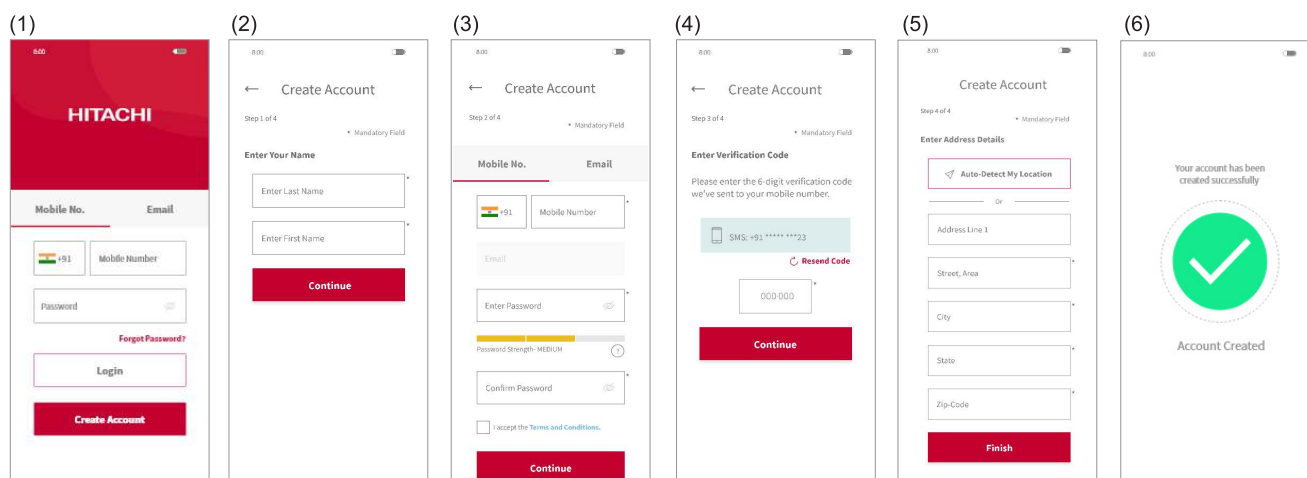

Poznámka:

První registrovaný uživatel může spravovat všechny uživatele a jako vlastník skupiny nastavovat přístupová práva. Vlastník skupiny může zvat k registraci ostatní.

Registrace klimatizace a připojení k routeru

Ujistěte se, že je klimatizace připravena k zapnutí napájení, poté podle níže uvedeného postupu přidejte klimatizační zařízení do aplikace.

- (1) Po registraci a přihlášení do aplikace klikněte na obrazovce nahoře na možnost „Přidat klimatizaci“.
- (2) Naskenujte QR kód na štítku s SSID a klíčem v této uživatelské příručce nebo pod předním panelem klimatizace.
- (3) Patří-li identifikátor SSID zobrazený v aplikaci vašemu domácemu routeru, zadejte jeho heslo a klikněte na tlačítko „Další“. V opačném případě klikněte na možnost „Změnit síť Wi-Fi“, zvolte domácí router, zadejte heslo a klikněte na tlačítko „Další“.

(4) Teď můžete klimatizaci zapnout. Jakmile je klimatizace zapnutá nebo po obnovení továrního nastavení dálkovým ovladačem se klimatizace přepne do režimu párování, v němž setrvává po dobu 10 minut. LED indikátor Wi-Fi na panelu klimatizace (viz obrázek v části Indikátor stavu) 3krát opakovaně zabliká, což znamená, že klimatizace je v režimu párování. LED indikátor Wi-Fi bude blikat, dokud se nepodaří navázat spojení s Wi-Fi routerem.

Když zresetujete modul airCloud Home pomocí dálkového ovladače, do režimu párování lze vstoupit bez restartování klimatizace.

(5) Klikněte na možnost „Změnit síť Wi-Fi“, zvolte přístupový bod Wi-Fi vestavěného modulu airCloud Home podle identifikátoru SSID uvedeného na štítku s identifikátorem SSID a klíčem a zadejte heslo (KLÍČ). V horní části obrazovky klikněte na ikonu se šipkou vpravo a pokračujte v propojování adaptéru s chytrým telefonem.

(6) Počkejte na připojení vestavěného modulu airCloud Home k vašemu domácímu routeru. Po navázání komunikace přestane LED indikátor Wi-Fi na panelu blikat a zůstane nepřetržitě svítit.

(7) Počkejte, až se váš chytrý telefon připojí k vaší domácí síti. Pokud je váš chytrý telefon připojený k jiné Wi-Fi síti, klikněte na možnost změny Wi-Fi sítě a zvolte svou domácí síť.

(8) Přiřaďte své registrované klimatizaci název. Pokud klimatizaci přiřadíte vlastní název, nebude kompatibilní s vaším hlasovým asistentem (Alexa nebo Google Assistant), proto doporučujeme vybrat název z předdefinovaného seznamu.

(9) Konfigurace klimatizace proběhla úspěšně.

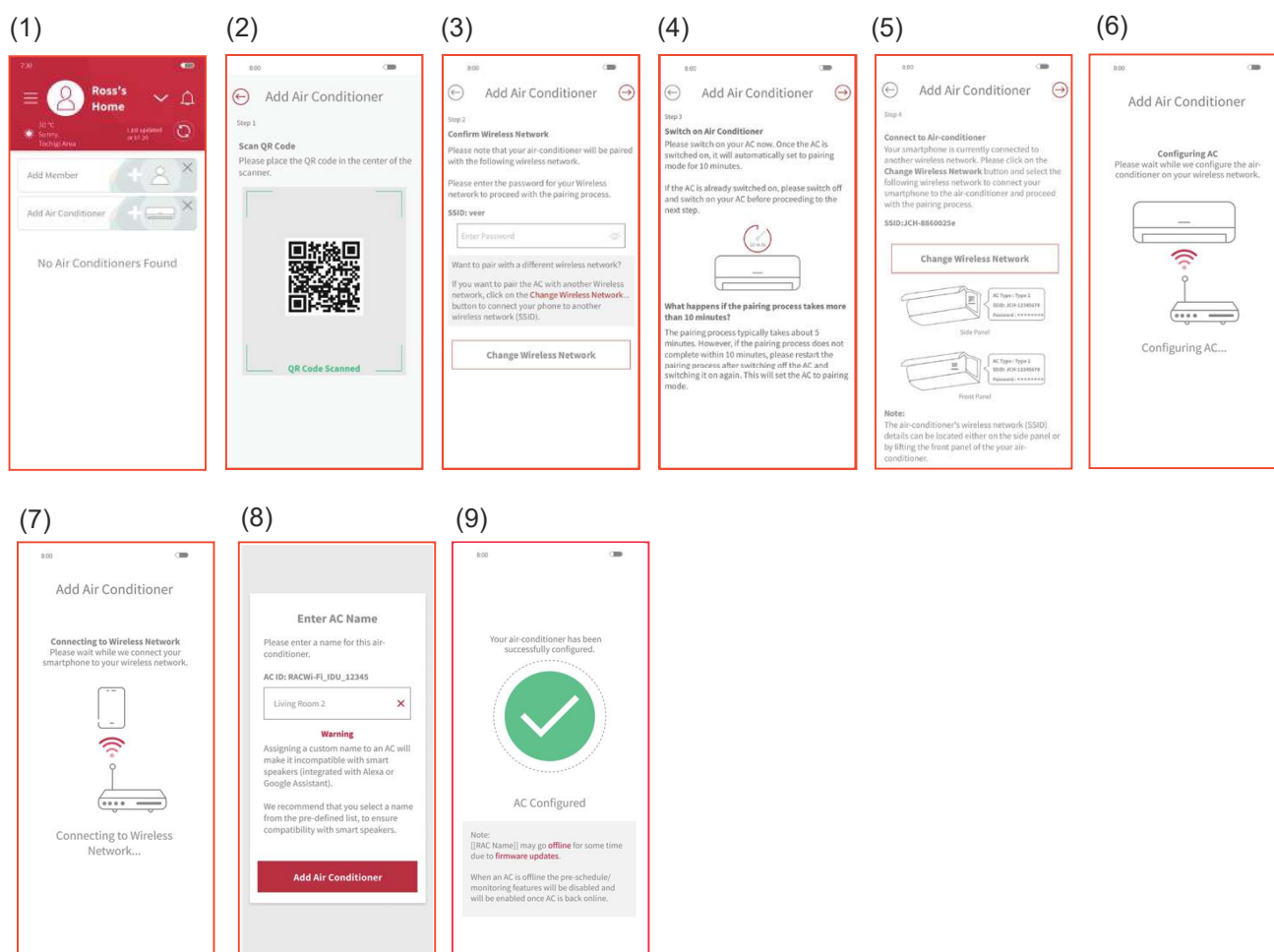

- 1) Pokud se do 10 minut nepodaří navázat spojení, proveďte postup párování znovu podle pokynů v aplikaci.
- 2) Pokud už určitý uživatel do skupiny nějaké klimatizační jednotky zaregistroval, mohou je ostatní uživatelé této skupiny také ovládat.
- 3) Pokud připojení klimatizace k routeru není nakonfigurováno, jednotka po zapnutí vždy na 10 minut přejde do režimu párování a indikátor Wi-Fi bude opakovaně 3× blikat.
- 4) Pokud je již klimatizace pro připojení k routeru nakonfigurována a router je k dispozici, po zapnutí jednotka přeskočí režim párování a pokusí se připojit k routeru.
- 5) Pokud nelze naskenovat QR kód, pokračujte v procesu párování zadáním názvu SSID klimatizace.

Inicializace vestavěného modulu airCloud Home

Zresetujte vnitřní nastavení (obnovte tovární nastavení) pomocí dálkového ovladače.

Veďte na vědomí, že konfigurace bude vymazána a bude nutné znovu provést párování, aby bylo možné používat vestavěný modul airCloud Home.

- (1) Namiřte dálkový ovladač na klimatizační jednotku a současně stiskněte tlačítko Režim a tlačítko Časovač zapnutí.
- (2) Zkontrolujte, že LED Wi-Fi na vnitřní jednotce 4krát opakovaně bliká po dobu asi 20 sekund (tato LED má zhasínat mezi 2 sledy po 20 sekundách).
- (3) Znovu spusťte jednotku (vypněte napájení, nechte je po dobu 1 minuty vypnuté a poté je znovu zapněte) a zkontrolujte, zda LED Wi-Fi 3krát zabliká. Pokud LED Wi-Fi skutečně 3krát zabliká, režim párování je správně aktivován a tovární nastavení je úspěšně obnoveno.

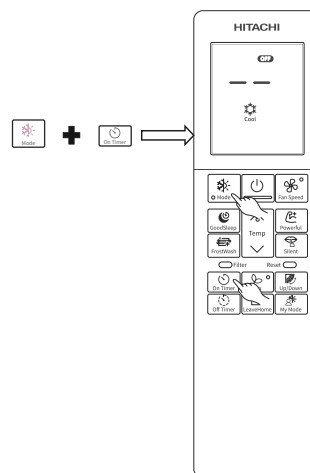

Indikátor stavu (LED indikátor se může rozsvítit, i když je klimatizace vypnutá)

Indikátor Wi-Fi	Odpovídající stav
LED indikátor nesvítí	<ul style="list-style-type: none"> • Vypršel časový limit párování (po 10 min.) a nakonfigurovaný router nebyl nalezen. • Klimatizace není zapojená. • Vestavěný modul airCloud Home a klimatizace nejsou připojeny.
LED indikátor svítí	<ul style="list-style-type: none"> • Spojení mezi vestavěným modulem airCloud Home a routerem je navázáno. • Klimatizaci je možné ovládat pomocí chytrého telefonu.
LED indikátor bliká 3×	Čeká se na připojení k Wi-Fi routeru v režimu AP.
LED indikátor bliká 4×	Spustil se proces obnovy továrního nastavení.
LED indikátor bliká 5×	Chyba komunikace mezi klimatizací a vestavěným modulem airCloud Home. (Čas zjištění chyby: cca 24 min.)
LED indikátor bliká tak, že 4 s. svítí a 1 s. nesvítí	Chyba připojení k routeru.
LED indikátor bliká tak, že 4 s. svítí a 3 s. nesvítí	Chyba připojení ke cloudu. (Čas zjištění chyby: cca 30 min.)

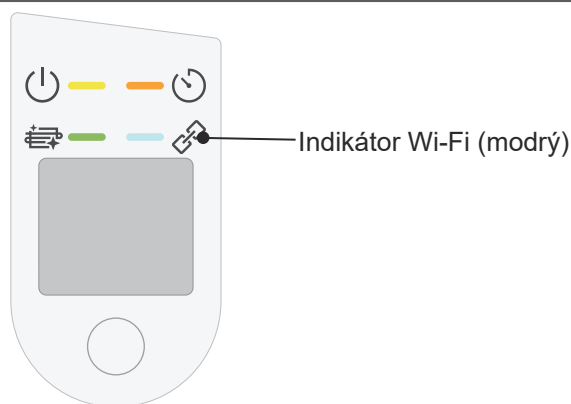

Indikátory vnitřní jednotky: LED indikátor Wi-Fi

Poznámka:

Dojde-li k chybě, pokuste se ji odstranit VYPNUTÍM/ZAPNUTÍM klimatizace hlavním vypínačem.

* Wi-Fi je ochranná známka nebo registrovaná ochranná známka organizace Wi-Fi Alliance.

Údržba

⚠ VÝSTRAHA

Čištění a údržbu musí provádět výhradně kvalifikovaný servisní pracovník. Před čištěním jednotku vypněte a odpojte od zdroje napájení.

1. Vzduchový filtr

Filtr zhruba jednou za dva týdny vyčistěte. Snížíte tím spotřebu energie. Když je vzduchový filtr plný prachu, sníží se proudění vzduchu a poklesne kapacita chlazení. Dále může vznikat hluk. Filtr je třeba čistit následujícím postupem:

POSTUP

1 Opatrně otevřete přední panel a vyjměte filtr.

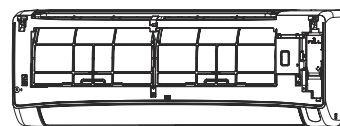

2 Vysajte ze vzduchového filtru vysavačem prach. Pokud je prachu příliš, umyjte filtr čistícím prostředkem a důkladně propláchněte. Poté ho nechte uschnout ve stínu.

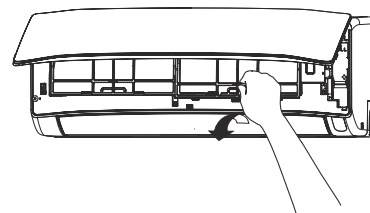

3

- Otočte filtr tak, aby značka „FRONT“ směřovala dopředu, a vložte ho na původní místo nasazením do vodítka a zasunutím západky do otvoru.
- Po vložení filtrů zatlačte na přední panel na třech místech označených na obrázku šipkou a zavřete ho.

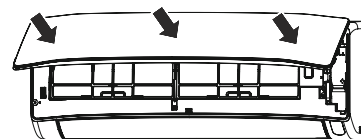
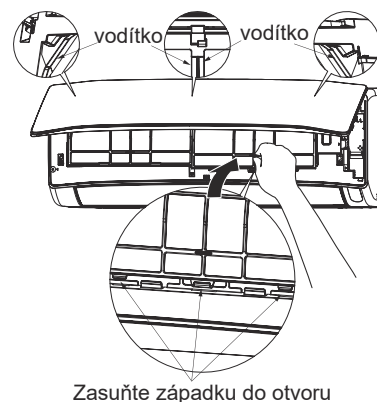

⚠ VÝSTRAHA

- Neumývejte horkou vodou nad 40 °C. Filtr by se mohl srazit.
- Při mytí na filtr příliš netlačte, příliš ho neohýbejte ani nepoužívejte kartáč. Filtr by se mohl poškodit.
- Po umytí vodu z filtru zcela vyklepejte a filtr nechejte vyschnout ve stínu. Nikdy ho nevystavujte přímému slunečnímu záření, mohl by se srazit.
- Jednotku nespouštějte bez filtru. V takovém případě by mohla vzniknout závada.

2. Čištění předního panelu

- Sejměte přední panel a umyjte ho čistou vodou. Omyjte ho měkkou houbičkou. Po použití neutrálního čisticího prostředku opláchněte důkladně čistou vodou.
- Pokud přední panel nesejmete, otřete ho suchým měkkým hadříkem. Otřete důkladně dálkový ovladač suchým měkkým hadříkem.
- Důkladně otřete všechnu vodu. Pokud na indikátorech nebo přijímači signálu vnitřní jednotky zůstane voda, může způsobovat potíže.

Postup sejmutí předního panelu.

Při sejmutí a připojení držte přední panel oběma rukama.



Sejmutí předního panelu

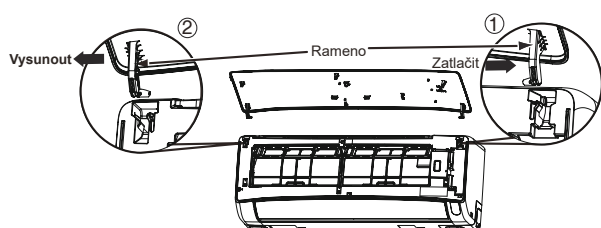

1. Zatlačením na konec pravého ramene směrem ven uvolníte západku.
2. Vysunutím levého ramene směrem ven uvolníte levou západku a poté vytáhněte panel k sobě.

Přípevnění předního panelu

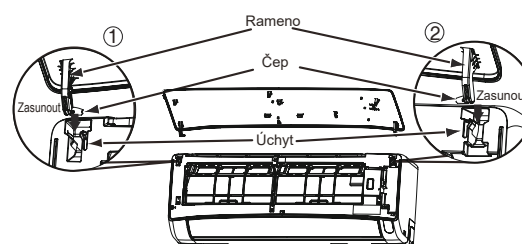

1. Zasuňte čep na levém rameni podél úchytu v jednotce do otvoru.
2. Pevně zasuňte čep na pravém rameni podél úchytu v jednotce do otvoru.
3. Ujistěte se, že je přední panel řádně uchycen, a poté ho zavřete.

⚠ VÝSTRAHA

- Při čištění dbejte na to, aby se do těla jednotky nedostala voda. Mohlo by dojít ke zkratu.
- Nikdy nepoužívejte horkou vodu (nad 40 °C), benzen, benzín, kyseliny, ředidla ani kartáč. Došlo by k poškození plastového povrchu a povrchové úpravy.



3. Údržba před delší dobou nepoužívání

- Za hezkého počasí spusťte jednotku nastavením režimu **VENTILÁTOR** a rychlosti ventilátoru na **Velmi vysoká** na zhruba půl dne, aby se celá jednotka vysušila.
- Vytáhněte zástrčku nebo vypněte jistič.

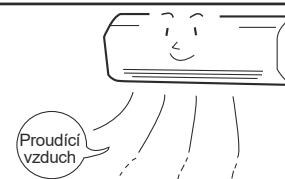

Informace

Funkce

Funkce vytápění

- Tato pokojová klimatizace využívá systém tepelného čerpadla, který pohlcuje teplo z vnějšího prostředí a přivádí ho do vytápěné místnosti. Se snižující se venkovní teplotou klesá i schopnost vytápění. V takovém případě inverter zvýší otáčky kompresoru, aby se účinnost vytápění nesnížila. Pokud jednotka stále netopí dostatečně, je třeba použít další zdroje vytápění, které výkon jednotky doplní.
- Klimatizace má vytopit celou místnost, může proto nějakou dobu trvat, než vám začne být teplo. Doporučujeme použít režim časovače a začít tak účinně vytápět před požadovaným časem.

VÝSTRAHA

V blízkosti vnitřní jednotky nepoužívejte sporák nebo jiná zařízení s vysokou teplotou.



ZÁKAZ

Funkce chlazení a odvlhčování



- Pokud je v místnosti teplo přesahující kapacitu chlazení jednotky (například pokud je v místnosti mnoho lidí nebo jsou používány spotřebiče vytvářející teplo), je možné, že se nepodaří nastavené teploty v místnosti dosáhnout.

Informace o chladivu

- Informace o náplni chladiva najdete v instalační příručce k venkovní jednotce nebo na štítku.

Pravidelná kontrola

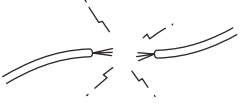
JEDNOU AŽ DVAKRÁT ROČNĚ ZKONTROLUJTE NÁSLEDUJÍCÍ BODY. POKUD BUDETE POTŘEBOVAT POMOC, OBRAŤTE SE NA SVÉHO PRODEJCE.

1		VAROVÁNÍ	Zkontrolujte, zda je zemnicí vodič jednotky správně připojen. Pokud je zemnicí vodič odpojený nebo vadný, může to vést k selhání jednotky nebo úrazu elektrickým proudem.
2		VAROVÁNÍ	Zkontrolujte, zda není montážní rám příliš zrezivělý nebo zda není venkovní jednotka nakloněná či nestabilní. Mohla by spadnout a způsobit zranění.

ČEŠTINA

Poprodejní servis a záruka

Než požádáte o servis, zkontrolujte následující body.

SITUACE	ZKONTROLUJTE NÁSLEDUJÍCÍ BODY
<p>Pokud dálkový ovladač nepřenáší signál</p> <p>Displej dálkového ovladače nic neukazuje nebo se restartuje při stisknutí libovolného tlačítka a klimatizační jednotka nereaguje.</p>	<ul style="list-style-type: none"> • Není zapotřebí vyměnit baterie? • Jsou baterie vloženy se správnou polaritou?
<p>Když klimatizace nefunguje</p>	<ul style="list-style-type: none"> • Je pojistka v pořádku? • Není napětí extrémně vysoké nebo nízké? • Je jistič ZAPNUTÝ? • Je zapojená zástrčka? • Nedošlo k výpadku elektrického proudu?
<p>Když klimatizace nechladí dobře</p> <p>Když klimatizace netopí dobře</p>	<ul style="list-style-type: none"> • Není vzduchový filtr zanesený prachem? • Je nastavená teplota vhodná? • Jsou horizontální směrovače vzduchu nastaveny do správné polohy pro zvolený režim používání? • Nejsou přívody nebo odvody vzduchu vnitřní a venkovní jednotky zablokované? • Není rychlost ventilátoru nastavena na hodnotu „NÍZKÁ“ nebo „TICHO“?

Používání funkce FrostWash

Funkce FrostWash se nespustí	Funkce se nespustí, když je venkovní teplota nižší než cca 1 °C nebo vyšší než 43 °C. Nespustí se, když je vlhkost v místnosti nižší než cca 30 % nebo vyšší než cca 70 %. Když funkci „FrostWash“ aktivujete pomocí dálkového ovladače, nespustí se, pokud je pokojová teplota nižší než cca 10 °C nebo vyšší než cca 32 °C.
	Během 60 minut po zastavení funkce FrostWash ji nelze z důvodu ochrany produktu spustit znovu.
Během funkce FrostWash vychází ze zařízení hluk	Zvuky jsou způsobovány rozpínáním a smršťováním vnitřních součástí zařízení v důsledku změn teploty žebér tepelného výměníku.
 (Indikátor funkce čištění) bliká	Po dobu 10 sekund opakovaně 1 sekundu svítí a 1 sekundu nesvítí. Funkci „FrostWash“ nelze spustit pomocí dálkového ovladače, protože: <ul style="list-style-type: none"> • Klimatizace je spuštěná. • Teplota venkovního vzduchu, pokojová teplota nebo vlhkost nejsou vhodné pro spuštění funkce FrostWash. • Od dokončení posledního cyklu FrostWash ještě neuplynulo 60 minut.
	Po dobu 15 sekund opakovaně 4 sekundy svítí a 1 sekundu nesvítí, protože funkce FrostWash nebyla dlouho použita. → Pomocí dálkového ovladače zaktivujte funkci „FrostWash“.

Používání funkce Mold Guard

Funkce Mold Guard se nespustí	Pokud je klimatizace po dokončení vytápění vypnuta, funkce Mold Guard se nespustí. Pokud klimatizace pracovala v režimu chlazení a sušení, včetně automatického režimu, po dobu kratší než 10 minut, funkce Mold Guard se nespustí, ani když je klimatizace v režimu Vypnuto. Pokud je klimatizace zastavena časovačem vypnutí nebo časovačem spánku, funkce Mold Guard se nespustí. Pokud je nastaven časovač zapnutí a doba zapnutí je cca do 2 hodin, funkce Mold Guard se nespustí.
Během cyklu Mold Guard	 (Indikátor funkce čištění) na vnitřní jednotce se během cyklu funkce Mold Guard rozsvítí. Pokud se funkce Mold Guard v průběhu zastaví, indikátor funkce FrostWash a indikátor filtru zhasne.
Poznámky	Horizontální lamela zůstává otevřena. Může se zvýšit pokojová teplota nebo vlhkost. V závislosti na situaci poběží funkce Mold Guard v režimu ventilace. Pokud je v blízkosti vnitřní jednotky okno, může na něm během cyklu funkce Mold Guard kondenzovat voda. V případě potřeby funkci Mold Guard vypněte. Po dokončení funkce FrostWash se voda uvnitř vnitřní jednotky odpaří a v závislosti na podmínkách v místnosti může vzniknout vodní pára. Nejedná se o poruchu. V případě potřeby funkci Mold Guard vypněte.

■ Následující jevy nejsou příznakem závady jednotky.

Během vytápění indikátor chodu bliká a proud vzduchu se zastaví	<Zahájení chodu> Jednotka se předehtívá na spuštění režimu vytápění. Počkejte, prosím. <Během chodu> Venkovní jednotka se odmrazuje. Počkejte, prosím.
Syčení nebo bublání	Zvuk proudění chladiva v potrubí nebo zvuk ventilu při změně průtoku.
Skřípání	Tento zvuk vzniká při roztahování nebo smršťování jednotky v důsledku teplotních změn.
Šustění	Tento zvuk vzniká při změně otáček ventilátoru vnitřní jednotky, například při spuštění.
Klapání	Zvuk motorizovaného ventilu při zapnutí jednotky.

Šumivý zvuk	Tento zvuk vzniká, když ventilátor nasává vzduch z odtokové hadice a vypouští vodu, která se nahromadila v nádržce na kondenzát. Pokud chcete další informace, obraťte se na svého prodejce.
Změna zvuku při chodu	Zvuk při chodu se mění v důsledku změn výkonu podle měnící se teploty v místnosti.
Vypouštění mlhy	Mlha vzniká, když se vzduch v místnosti rychle ochladí vzduchem vycházejícím z klimatizace.
Z venkovní jednotky vychází pára	Voda vzniklá při odmrazování se vypařuje a z jednotky vychází pára.
Zápach	Vzniká, když se pachy a částičky kouře, potravin, kosmetiky apod. přitomné v místnosti zachytí v jednotce a jsou znovu vyfukovány do místnosti.
Venkovní jednotka pokračuje v chodu i po vypnutí.	Probíhá odmrazování (když je ukončen režim vytápění, mikroprocesor zkontroluje námrazu na venkovní jednotce a v případě potřeby dá pokyn k provedení automatického odmrazování).
Indikátor CHOD bliká.	Značí, že probíhá předehřívání nebo odmrazování. Vzhledem k tomu, že ochranný okruh nebo čidlo předehřívání zůstává v chodu, když je jednotka během předehřívání vypnuta a pak znovu zapnuta nebo když dojde k přepnutí režimu z chlazení na vytápění, indikátor nadále bliká.
Nastavená teplota není dosažena.	Skutečná teplota v místnosti se může mírně lišit od nastavení na dálkovém ovladači v závislosti na počtu osob v místnosti a na dalších podmínkách v místnosti nebo venku.

- Pokud jednotka po provedení výše uvedených kontrol stále nefunguje správně, vypněte jistič a ihned kontaktujte svého prodejce.

Pokud by došlo k následujícím jevům, ihned kontaktujte svého prodejce:

- Často dochází k vypnutí jističe nebo přetavení pojistky.
- Vypínač není stabilní.
- Dovnitř jednotky se dostane cizí předmět nebo voda.
- Napájecí kabel se nadměrně zahřívá nebo došlo k poškození jeho izolace.
- Indikátor ČASOVAČ na vnitřní jednotce bliká.



(Vzhledem k tomu, že podle cyklu blikání lze identifikovat podstatu závady, před vypnutím jističe si cyklus blikání poznamenejte.)



Poznámky

- V tichém režimu nebo při vypnutí se mohou občas vyskytnout následující jevy, které však nejsou známkou závady.
 - (1) Slabý zvuk proudícího chladiva v chladicím okruhu.
 - (2) Slabý zvuk tření z krytu ventilátoru, když je chladný a po vypnutí se postupně zahřívá.
- Z klimatizace může vycházet zápach, protože se v ní zachycují nejrůznější pachy kouře, potravin, kosmetiky apod. Pro omezení západu je zapotřebí pravidelně čistit vzduchový filtr a výparník.

- Pokud klimatizace po provedení výše uvedených kontrol stále nefunguje správně, ihned kontaktujte svého prodejce. Sdělte mu model jednotky, výrobní číslo a datum instalace. Také ho informujte o závadě.

Upozornění:

Při zapnutí jednotky, především pokud je v místnosti přítomí, může dojít k mírné změně jasu. Nemá to žádný vliv na funkci.

Je třeba dodržovat pokyny místního dodavatele elektrické energie.

HITACHI

Klimatyzator typu Split

Jednostka wewnętrzna



MODEL

RAK-DJ18PHAE
RAK-DJ25PHAE
RAK-DJ35PHAE
RAK-DJ50PHAE



RC-AGU1EA0G



RAK-DJ18PHAE
RAK-DJ25PHAE
RAK-DJ35PHAE
RAK-DJ50PHAE

POLSKI



Instrukcja obsługi

Strona 171-187



W celu zapewnienia jak najlepszego działania i wielu lat bezproblemowego użytkowania prosimy przeczytać niniejszą instrukcję w całości.

Ten klimatyzator pokojowy jest przeznaczony wyłącznie do użytku mieszkalnego.
Nie należy go wykorzystywać do ochrony lub konserwacji żywności, zwierząt, roślin, maszyn precyzyjnych, dzieł sztuki, leków itp.

ŚRODKI OSTROŻNOŚCI







	Przed uruchomieniem urządzenia należy uważnie przeczytać sekcję „Środki ostrożności”, aby zapewnić jego prawidłowe użytkowanie.		To urządzenie jest napełnione czynnikiem chłodniczym R32.
---	---	---	---

- Zwróć szczególną uwagę na oznaczenia „**⚠ Ostrzeżenie**” i „**⚠ Przestroga**”. Część oznaczona jako „Ostrzeżenie” dotyczy kwestii, które mogą doprowadzić do śmierci lub poważnych obrażeń, jeśli nie będą ściśle przestrzegane. Część oznaczona jako „Przestroga” dotyczy kwestii, które mogą mieć poważne konsekwencje, jeśli nie będą właściwie przestrzegane. Należy ściśle przestrzegać wszystkich instrukcji, aby zagwarantować bezpieczeństwo.
- Znaki mają następujące znaczenie (poniżej znajdują się przykłady znaków).

	Pamiętaj, by podłączyć przewód uziemiający.		Ten znak na obrazku oznacza zakaz.
	Oznacza instrukcje, których należy przestrzegać.		

- Proszę zachować niniejszą instrukcję po zapoznaniu się z nią.





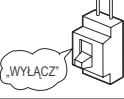

ŚRODKI OSTROŻNOŚCI PODCZAS MONTAŻU

 OSTRZEŻENIE	<ul style="list-style-type: none"> • Nie modyfikuj urządzenia. Samodzielna modyfikacja urządzenia może doprowadzić do wycieku wody, usterki, zwarcia lub pożaru. 	 ZAKAZ
	<ul style="list-style-type: none"> • Montaż urządzenia zleć sprzedawcy lub wykwalifikowanemu technikowi. Samodzielny montaż urządzenia może doprowadzić do wycieku wody, zwarcia lub pożaru. • Należy zastosować przewód uziemiający. Nie umieszczaj przewodu uziemiającego w pobliżu instalacji wodnych lub gazowych, instalacji odgromowej lub uziemienia telefonu. Nieprawidłowy montaż przewodu uziemiającego może doprowadzić do porażenia prądem lub pożaru. 	 PODŁĄCZ PRZEWÓD UZIEMIAJĄCY
	<ul style="list-style-type: none"> • Upewnij się, że używasz wskazanego zestawu przewodów rurowych do czynnika chłodniczego R32. W przeciwnym razie może dojść do pęknięcia miedzianych przewodów rurowych lub wystąpienia usterek. • W przypadku montażu, przenoszenia lub naprawy nie stosuj innego czynnika chłodniczego niż wskazany na jednostce zewnętrznej (R32). Zastosowanie innych czynników chłodniczych może powodować problemy lub uszkodzenia urządzenia, a także obrażenia ciała. 	
 PRZESTROGA	<ul style="list-style-type: none"> • Wyłącznik powinien być zainstalowany w zależności od miejsca zamontowania urządzenia. Bez wyłącznika istnieje ryzyko porażenia prądem. 	 ZAKAZ
	<ul style="list-style-type: none"> • Nie montuj urządzenia w pobliżu miejsca występowania łatwopalnego gazu. Jednostka zewnętrzna może się zapalić, jeśli w pobliżu wycieka łatwopalny gaz. • Montując wąż odprowadzający, upewnij się, że woda przepływa swobodnie. 	 ZAKAZ
	<ul style="list-style-type: none"> • Upewnij się, że źródło zasilania jest jednofazowe (220–240 V). W wyniku korzystania z innych źródeł zasilania może dojść do przegrzania komponentów elektrycznych i w rezultacie do pożaru. 	

















ŚRODKI OSTROŻNOŚCI PODCZAS TRANSPORTU LUB KONSERWACJI

 OSTRZEŻENIE	<ul style="list-style-type: none"> • W razie wystąpienia niepokojących objawów (np. zapach spalenizny) należy przerwać pracę urządzenia i wyłączyć wyłącznik. Skontaktuj się ze swoim sprzedawcą. W przypadku kontynuowania pracy urządzenia po wystąpieniu niepokojących objawów może dojść do usterki, zwarcia lub pożaru. 	 „WYŁĄCZ”
	<ul style="list-style-type: none"> • Skontaktuj się ze sprzedawcą w celu przeprowadzenia konserwacji. Niewłaściwe samodzielne serwisowanie urządzenia może doprowadzić do porażenia prądem i pożaru. 	
	<ul style="list-style-type: none"> • W razie konieczności demontażu bądź przeniesienia urządzenia skontaktuj się ze sprzedawcą. W przypadku samodzielnego demontażu lub przeniesienia urządzenia w niewłaściwy sposób może dojść do porażenia prądem lub pożaru. 	

ŚRODKI OSTROŻNOŚCI PODCZAS DZIAŁANIA URZĄDZENIA

 OSTRZEŻENIE	<ul style="list-style-type: none"> • Ze względów zdrowotnych unikaj dłuższego, bezpośredniego nawiewu powietrza. 	 ZAKAZ
	 ZAKAZ <ul style="list-style-type: none"> • Nie umieszczaj przedmiotów takich jak cienkie pręty na panelu dmuchawy i po stronie ssania, gdyż znajdujący się wewnątrz wysokoobrotowy wentylator może stwarzać zagrożenie. 	
	<ul style="list-style-type: none"> • Nie używaj żył przewodów jako drutów topikowych bezpiecznika, ponieważ może to spowodować śmiertelny wypadek. 	 ZAKAZ
	 „WYŁĄCZ” <ul style="list-style-type: none"> • W czasie burzy odłącz zasilanie i wyłącz wyłącznik. 	
	<ul style="list-style-type: none"> • Nie umieszczaj pojemników aerozolu ani innych materiałów łatwopalnych w odległości jednego metra lub mniejszej od wylotów powietrza jednostki wewnętrznej i zewnętrznej. Ciśnienie wewnątrz pojemników aerozolu może wzrosnąć pod wpływem gorącego powietrza, co może doprowadzić do ich rozerwania. 	 ZAKAZ

ŚRODKI OSTROŻNOŚCI PODCZAS DZIAŁANIA URZĄDZENIA

	<ul style="list-style-type: none"> Ten klimatyzator pokojowy jest przeznaczony wyłącznie do użytku mieszkalnego. Nie należy go wykorzystywać do ochrony lub konserwacji żywności, zwierząt, roślin, maszyn precyzyjnych, dzieł sztuki, leków itp. 	
	<ul style="list-style-type: none"> Niniejszy produkt należy użytkować według specyfikacji producenta oraz zgodnie z jego przeznaczeniem. 	 ZAKAZ
	 <ul style="list-style-type: none"> Nie obsługuj urządzenia mokrymi rękami, gdyż może to spowodować śmiertelny wypadek. 	
	<ul style="list-style-type: none"> Jeśli jednostka pracuje przy uruchomionych urządzeniach spalających, należy regularnie wietrzyć pomieszczenie, aby uniknąć niedoboru tlenu. 	 BEZWZGLĘDNE PRZESTRZEGAĆ ŚRODKÓW OSTROŻNOŚCI
	 <ul style="list-style-type: none"> Nie kieruj bezpośrednio nawiewu chłodnego powietrza z panelu klimatyzatora na domowe urządzenia grzewcze, takie jak np. czajnik elektryczny, piekarnik itp. Może to zakłócić ich działanie. 	
	<ul style="list-style-type: none"> Upewnij się, że rama montażowa na zewnątrz jest zawsze stabilna, niezawodna i nie wykazuje usterek. W przeciwnym razie jednostka zewnętrzna może spaść i stworzyć zagrożenie. 	 ZAKAZ
	 <ul style="list-style-type: none"> Nie myj urządzenia wodą i nie umieszczaj na jednostce wewnętrznej pojemników z wodą (np. wazonów). Istnieje ryzyko występowania przebieć, które mogłyby spowodować porażenie prądem. 	
	<ul style="list-style-type: none"> Nie umieszczaj roślin ani zwierząt bezpośrednio pod nawiewem, ponieważ jest to dla nich szkodliwe. 	 ZAKAZ
	 <ul style="list-style-type: none"> Pamiętaj, aby zatrzymać pracę urządzenia za pomocą pilota zdalnego sterowania i wyłączyć wyłącznik przed przystąpieniem do czyszczenia, gdyż wysoobrotowy wentylator wewnątrz jednostki może stwarzać zagrożenie. 	
	<ul style="list-style-type: none"> Wyłącz wyłącznik, jeśli urządzenie nie będzie uruchamiane przez dłuższy okres. 	 WYŁĄCZ
	 <ul style="list-style-type: none"> Nie wolno wspiąć się na jednostkę zewnętrzną ani kłaść na niej żadnych przedmiotów. 	
	<ul style="list-style-type: none"> Jeśli urządzenie pracuje przy otwartych drzwiach i oknach (wilgotność pomieszczenia wynosi zawsze powyżej 80%) oraz kierownicy skierowanej w dół lub działającej przez dłuższy czas w trybie automatycznym, na kierownicy skropli się woda i będzie od czasu do czasu skapywać. Może to doprowadzić do zamoczenia mebli. Unikaj dłuższej pracy urządzenia w takich warunkach. 	 ZAKAZ
	 <ul style="list-style-type: none"> Jeśli temperatura panująca w pomieszczeniu przekracza zdolność chłodzenia lub ogrzewania urządzenia (np. większa liczba osób w pomieszczeniu, stosowanie urządzeń grzewczych itp.), nie będzie można osiągnąć ustawionej temperatury w pomieszczeniu. 	
	<ul style="list-style-type: none"> Jednostkę wewnętrzną mogą czyścić wyłącznie autoryzowani pracownicy. Skonsultuj się ze sprzedawcą. Używanie dostępnego na rynku detergentu bądź podobnych środków może doprowadzić do uszkodzenia części z tworzywa sztucznego lub zablokowania rurki odprowadzającej, powodując skapywanie wody i ewentualne zagrożenie porażeniem prądem. 	 ZAKAZ
	 <ul style="list-style-type: none"> Nie rozpylaj pestycydów, łatwopalnych aerozoli, dezodorantów, środków antybakteryjnych itp. na jednostki wewnętrzne, ponieważ może to spowodować pożar, odkształcenie, wyciek czynnika chłodniczego lub wyciek wody. 	
	 <ul style="list-style-type: none"> Nie dotykaj wylotu powietrza, spodu ani aluminiowego ozebrowania jednostki zewnętrznej. Może dojść do zranienia. 	
	<ul style="list-style-type: none"> Nie dotykaj przewodu rurowego czynnika chłodniczego i zaworu przyłączeniowego. Może dojść do oparzeń. 	 NIE DOTYKAJ
	<ul style="list-style-type: none"> Urządzenie nie może być używane przez dzieci oraz osoby o ograniczonych zdolnościach fizycznych, sensorycznych lub psychicznych bądź osoby bez odpowiedniego doświadczenia i wiedzy, chyba że będą one nadzorowane lub zostaną odpowiednio poinstruowane. Należy dopilnować, aby dzieci nie bawiły się urządzeniem. 	

 PRZESTROGA

POLSKI

Zakres pracy

Tryb działania	Chłodzenie/osuszanie	Ogrzewanie
Temperatura zewnętrzna	od -10 do 46°C	od -15 do 21°C

Nazwy i funkcje każdej części

Jednostka wewnętrzna

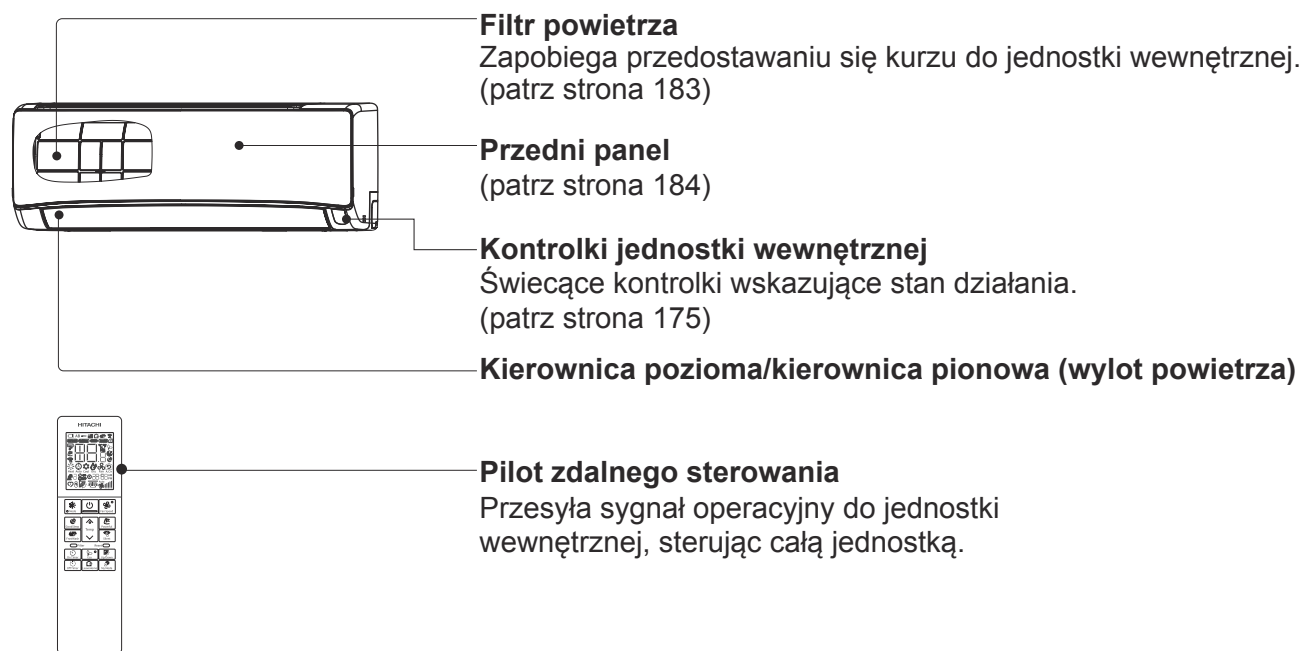

Nazwa modelu i wymiary

MODEL	SZER. (mm)	WYS. (mm)	GŁĘB. (mm)
RAK-DJ18PHAE, RAK-DJ25PHAE RAK-DJ35PHAE, RAK-DJ50PHAE	780	280	222

Nazwy i funkcje każdej części

Kontrolki jednostki wewnętrznej



Kontrolka działania (żółta)

Ta kontrolka świeci podczas pracy urządzenia.

Kontrolka działania miga w trybie ogrzewania w poniższych przypadkach.

- (1) **Podczas nagrzewania wstępnego**
Przez około 2–3 minuty po uruchomieniu.
- (2) **Podczas odszraniania**
Odszranianie będzie przeprowadzane mniej więcej co godzinę, gdy nagromadzi się szron na wymienniku ciepła jednostki zewnętrznej, każdorazowo przez 5–10 minut.

Kontrolka timera (pomarańczowa)
Ta kontrolka świeci, gdy działa timer.

Kontrolka Wi-Fi (niebieska)

Kontrolka funkcji czyszczenia (zielona)

Ta kontrolka jest stosowana do trybu FrostWash, funkcji ochrony przed pleśnią i symbolu filtra.

Przełącznik tymczasowy

Używaj tego przełącznika do uruchamiania i zatrzymywania, gdy pilot zdalnego sterowania nie działa.

- Po naciśnięciu przełącznika tymczasowego urządzenie pracuje w trybie automatycznym.
- W przypadku obsługi urządzenia za pomocą przełącznika tymczasowego po wyłączeniu zasilania i jego ponownym włączeniu, urządzenie pracuje w trybie automatycznym.

! PRZESTROGA

Wyłącz wyłącznik, jeśli urządzenie nie będzie uruchamiane przez dłuższy okres.

- ☆ Jeśli zasilanie jest włączone, a urządzenie nie pracuje, obwód sterujący pobiera niewielką ilość energii elektrycznej. Energia elektryczna jest oszczędzana poprzez wyłączenie przełącznika zasilania (lub wyłącznika, jeśli zasilanie jest dostarczane z jednostki zewnętrznej).

■ Zamocowanie filtrów oczyszczających powietrze (akcesoria) do ramy filtra.

- Przymocuj filtry oczyszczające powietrze do kasety C w wyznaczonym miejscu.
- Gdy stosowane są filtry oczyszczające powietrze, wydajność chłodzenia jest nieco mniejsza, a prędkość chłodzenia niższa.
- Filtrów oczyszczających powietrze nie można myć. Zaleca się czyszczenie z zastosowaniem podciśnienia. Z filtra można korzystać przez 1 rok. Gdy chcesz go wymienić, skontaktuj się ze sprzedawcą.

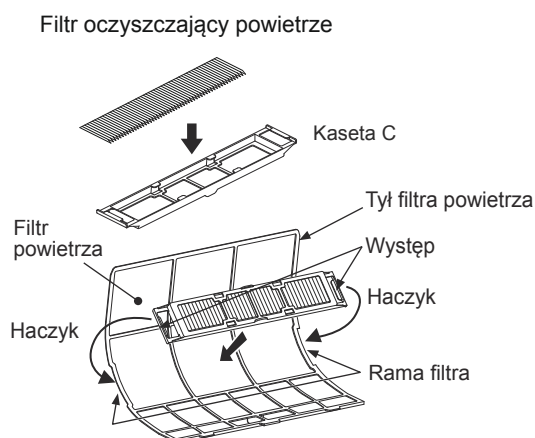

Obsługa klimatyzatora za pomocą smartfonu

Wbudowany moduł airCloud Home

airCloud Home to oparte na chmurze rozwiązanie do zdalnego sterowania systemem klimatyzacji Hitachi ze smartfonu. Możesz obsługiwać klimatyzator i sprawdzać stan pracy za pomocą smartfonu, przebywając poza domem.

Serwer dedykowany aplikacji airCloud Home

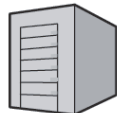

Wyślij polecenie dotyczące pracy ze smartfonu do klimatyzatora.
Dodatkowo jest wysyłany status z klimatyzatora na smartfon klienta.

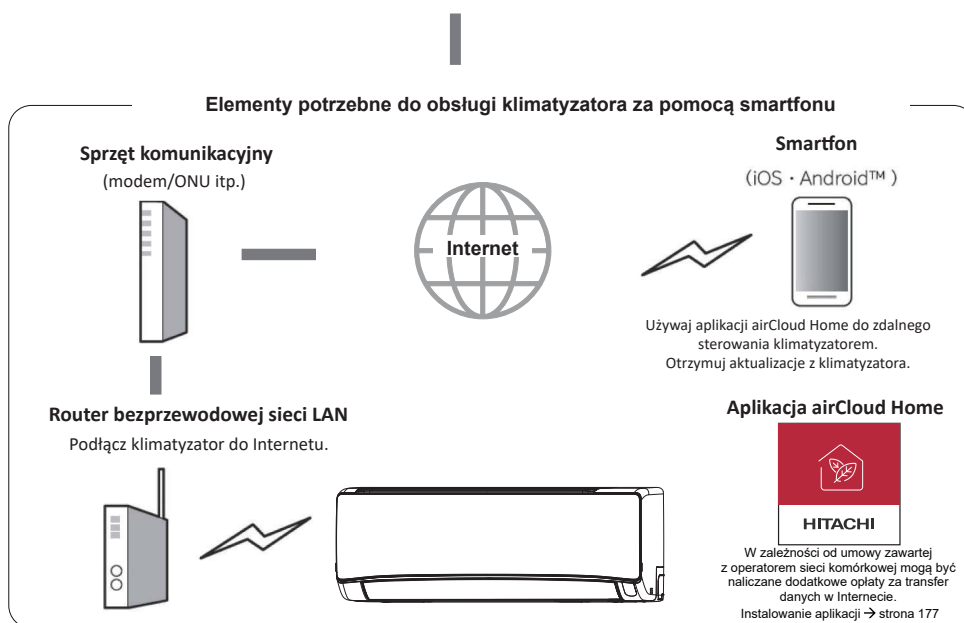

Wymagania dotyczące korzystania z usługi

Środowisko internetowe w domu

- Do korzystania z usługi airCloud Home oraz innych usług internetowych wymagane jest łącze FTTH (światłowodowe), łącze ADSL/CATV (telewizja kablowa) lub inne aktywne szerokopasmowe połączenie z Internetem. Usługa nie jest dostępna w przypadku połączeń wdzwanianych (dial-up).
- Aby uzyskać szczegółowe informacje na temat połączenia internetowego, skontaktuj się z dostawcą lub operatorem. Sprawdź swoją umowę.
- Opłaty za komunikację internetową ponosi klient.

Smartfon

- iOS (iPhone itp.) 10.0 / Android 8.0 lub nowsza wersja (stan na grudzień 2021 r.)
- Aby potwierdzić wersję systemu operacyjnego, sprawdź swój smartfon lub skontaktuj się z jego producentem.
- Upewnij się, że możesz połączyć się z routerem za pomocą bezprzewodowej sieci LAN.
- Nie ma gwarancji, że tablety będą działać.

Router bezprzewodowej sieci LAN

(zwany dalej routerem)

- Użyj routera obsługującego pasmo 2,4 GHz.
- Ze względów bezpieczeństwa należy używać routera, który może ustawić metodę szyfrowania WPA2 lub WPA (TKIP lub AES). Zalecamy metodę szyfrowania WPA2 (AES). Procedurę konfiguracji można znaleźć w instrukcji obsługi routera.
- Nie można używać routerów obsługujących tylko standard WEP.
- Nie ma gwarancji, że routery mobilne będą działać.

Ustawienia początkowe

Instalowanie aplikacji airCloud Home na smartfonie

1) Wyszukaj aplikację airCloud Home.

- W przypadku modeli z systemem Android: Otwórz sklep Google Play. Android jest zarejestrowanym znakiem towarowym Google LLC.
- W przypadku modeli z systemem iOS (iPhone): Otwórz sklep App Store. iPhone jest zarejestrowanym znakiem towarowym Apple Inc.

2) Zainstaluj aplikację zgodnie z poleceniami na ekranie.

- Aby korzystać z dedykowanej aplikacji, należy przeczytać i zaakceptować Warunki korzystania z usługi.
- Dedykowana aplikacja jest bezpłatna, jednak w zależności od umowy zawartej z operatorem sieci komórkowej pobranie tej aplikacji może się wiązać z naliczeniem dodatkowych opłat za transfer danych w Internecie.
- Nazwy i ikony dedykowanych aplikacji przedstawione w tej instrukcji obsługi są aktualne według stanu na wrzesień 2021 r. Mogą jednak ulec zmianie po aktualizacji.

Uwagi:

- Pierwszy zarejestrowany użytkownik staje się domyślnie administratorem grupy i zarządza innymi użytkownikami, a także ustawia dla nich prawa dostępu.
- W przypadku korzystania przez wielu użytkowników zarejestrowany użytkownik powinien zaprosić innych użytkowników do rejestracji.

Uwagi dotyczące bezprzewodowej sieci LAN

! OSTRZEŻENIE

- **Nie włączaj funkcji zdalnych w pobliżu osób z rozrusznikiem serca lub defibrylatorem.**

W przypadku zbyt małej odległości fale radiowe mogą wpływać na działanie rozruszników serca i innych urządzeń.

Stosowane pasmo częstotliwości

W paśmie częstotliwości, z którego korzysta ten klimatyzator, oprócz urządzeń przemysłowych, naukowych i medycznych takich jak kuchenki mikrofalowe, działają prywatne radiostacje do identyfikacji obiektów ruchomych (stacje radiowe wymagające koncesji) oraz określone radiostacje małej mocy (stacje radiowe, które nie wymagają koncesji) i radiostacje amatorskie (stacje wymagające koncesji).

1. Przed użyciem klimatyzatora należy upewnić się, że w pobliżu nie działają lokalne radiostacje służące do identyfikacji obiektów ruchomych, określone radiostacje małej mocy i radiostacje amatorskie.
2. Jeśli klimatyzator spowoduje szkodliwe zakłócenia fal radiowych w stacji radiowej identyfikującej obiekty ruchome, natychmiast zaprzestań korzystania z tej częstotliwości fal radiowych i skontaktuj się z lokalnym zespołem pomocy technicznej Johnson Controls-Hitachi Air Conditioning (dalej JCH) w celu uzyskania informacji na temat środków zapobiegawczych.
3. Ponadto jeśli klimatyzator spowoduje szkodliwe zakłócenia fal radiowych w określonej stacji radiowej małej mocy identyfikującej obiekty ruchome lub w amatorskiej stacji radiowej, skontaktuj się z lokalnym zespołem pomocy technicznej JCH.

Korzystanie z częstotliwości

Systemem modulacji jest system DSSS i OFDM.

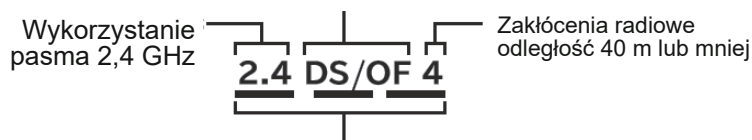

Oznacza to, że można wykorzystać całe pasmo od 2,400 GHz do 2,4835 GHz i ominąć pasmo mobilnego urządzenia identyfikującego.

Certyfikacja sprzętu

Klimatyzator posiada wbudowane urządzenie bezprzewodowe, które zostało zatwierdzone do projektu konstrukcji na podstawie ustawy radiokomunikacyjnej, zatem licencja na stację bezprzewodową nie jest wymagana. Jednak wymienione poniżej działania są w ramach ustawy radiokomunikacyjnej niedozwolone:

- Demontaż/modyfikacja urządzenia bezprzewodowego.
- Zdejmowanie tabliczki znamionowej jednostki głównej.
- Usuwanie oznaczenia na tabliczce znamionowej jednostki głównej.

Środki bezpieczeństwa

- Ponieważ bezprzewodowa sieć LAN nadaje i odbiera dane za pośrednictwem fal radiowych, istnieje ryzyko nieautoryzowanego dostępu. Aby zapewnić bezpieczeństwo danych, stosuj odpowiednie środki bezpieczeństwa dotyczące routera bezprzewodowej sieci LAN (zwanego dalej routerem). JCH nie ponosi żadnej odpowiedzialności w przypadku wystąpienia problemu, który wyniknął z braku wdrożenia środków bezpieczeństwa.
- Zalecamy, aby zabezpieczyć router hasłem (kluczem szyfrowania) o długości co najmniej 8 znaków i maksymalnie 63 znaków.
(Informacje na temat ograniczenia dotyczącego liczby znaków znajdziesz w instrukcji obsługi routera). Po zmianie hasła do routera (klucz szyfrowania) dokonaj tej samej zmiany również w aplikacji airCloud Home.

Oprogramowanie układowe

- Klimatyzator posiada funkcję łączenia się z naszym serwerem przez Internet i automatycznego aktualizowania oprogramowania układowego do najnowszej wersji. Podczas aktualizacji komunikacja bezprzewodowa może zostać przerwana, a komunikacja może być zakłócona lub spowolniona.
- Nie analizuj ani nie modyfikuj oprogramowania układowego.

Ograniczenia dotyczące używania

Poniżej zamieszczono informacje o ograniczeniach dotyczących używania klimatyzatora.

JCH nie ponosi odpowiedzialności za niezachowanie ograniczeń lub wystąpienie szkód ubocznych związane z używaniem lub niemożnością używania klimatyzatora.

- Nie łącz się z sieciami bezprzewodowymi, do używania których nie masz uprawnień. Nieautoryzowane sieci bezprzewodowe (SSID*), do używania których nie masz uprawnień, mogą być wyświetlane podczas automatycznego wyszukiwania środowiska sieci bezprzewodowej.
* SSID to nazwa identyfikująca określoną sieć w bezprzewodowej sieci LAN. Jeśli identyfikator SSID jest zgodny na obu urządzeniach, komunikacja jest możliwa.
- Nie używaj klimatyzatora w miejscach, w których mogą wystąpić pola magnetyczne, elektryczność statyczna lub zakłócenia radiowe.
W przypadku użycia klimatyzatora w pobliżu następujących urządzeń komunikacja może zostać przerwana lub jej prędkość może się zmniejszyć:
 - kuchenka mikrofalowa podczas gotowania,
 - urządzenie kompatybilne ze standardem Bluetooth,
 - inne urządzenia bezprzewodowej sieci LAN (bezprzewodowe kamery internetowe, urządzenia komputerowe itp.) z wyjątkiem routera (routera bezprzewodowej sieci LAN), który komunikuje się z tym klimatyzatorem.
- Jeżeli pomiędzy urządzeniem a routerem znajdują się metalowe przedmioty lub ściany wykonane ze stali lub betonu zbrojonego, sygnał komunikacyjny może zostać zakłócony, co prowadzi do utraty komunikacji, uniemożliwiając w ten sposób sterowanie urządzeniem przez aplikację.
- Aby uzyskać pomoc techniczną, skontaktuj się z instalatorem lub lokalnym dystrybutorem.
Link do witryny: www.hitachiaircon.com

Informacje o korzystaniu z bezprzewodowej sieci LAN

- Klimatyzator można obsługiwać z miejsca, które nie jest bezpośrednio widoczne. Dlatego na przykład może dojść do sytuacji, w której osoba w pomieszczeniu włączy urządzenie, a inna osoba wyłączy urządzenie z zewnątrz. Klimatyzatora używaj wtedy, gdy w pobliżu znajduje się osoba, która poradzi sobie z jego obsługą, zwłaszcza gdy w pomieszczeniach znajdują się niemowlęta, dzieci, osoby starsze, chore lub niepełnosprawne fizycznie. Ponadto przed rozpoczęciem użytkowania zapoznaj się ze stanem pomieszczenia.
- Smartfon i klimatyzator przesyłają dane przez Internet za pośrednictwem naszego serwera. W związku z tym ze względu na stan linii komunikacyjnej dostawcy lub operatora telefonii komórkowej, ustawienia routera lub zatrzymanie działania usługi z powodu konserwacji serwera airCloud Home transmisja danych może nie być możliwa, a system może nie działać lub działać z opóźnieniem.
- Po połączeniu klimatyzatora z routerem można przysyłać dane. Korzystanie wiąże się z ponoszeniem opłat za szerokopasmowy dostęp do Internetu i opłat nakładanych przez operatora sieci komórkowej zgodnie z umową z klientem.
- Jeśli klimatyzator nie jest używany przez dłuższy czas lub domowa sieć internetowa została całkowicie wyłączona, zaleca się zainicjowanie modułu airCloud Home i jego ponowne połączenie.
- Nie udostępniaj innym osobom identyfikatora SSID / KLUCZA tego klimatyzatora.
- Johnson Controls Air Conditioning gwarantuje naprawę tego klimatyzatora na określonych warunkach. Nie gwarantujemy jednak, że przechowywane dane nie zostaną utracone lub uszkodzone.
- Klimatyzator przechowuje informacje o ustawieniach sieci. Przed przekazaniem klimatyzatora podmiotom trzecim przeprowadź inicjalizację wbudowanego modułu airCloud Home (patrz strona 182 „Przywracanie ustawień fabrycznych”).
- Za usuwanie wszelkich problemów z Internetem i środowiskiem bezprzewodowym w domu odpowiedzialny jest klient.
- W przypadku obsługi klimatyzatora za pomocą aplikacji niektóre ustawione funkcje mogą zostać anulowane.

Etykieta z identyfikatorem SSID i KLUCZEM

W tym miejscu znajduje się etykieta z identyfikatorem SSID i KLUCZEM wbudowanego modułu airCloud Home klimatyzatora. Zachowaj ją w celu spełnienia przyszłych wymagań podczas procesu parowania i zapisz na etykiecie miejsce instalacji (np. salon, sypialnia itp.).

Oznaczenie typu w przypadku klimatyzatora z wbudowanym modułem airCloud Home to „2”.

Lokalizacja etykiety z identyfikatorem SSID i KLUCZEM

SSID:	
KLUCZ:	
TYP: 2	

Miejsce instalacji:

Informacje o licencji na oprogramowanie

Oprogramowanie zainstalowane w tym klimatyzatorze składa się z wielu niezależnych modułów oprogramowania, a każdy taki moduł jest objęty prawem autorskim przysługującym JCH i osobie trzeciej.

Klimatyzator zawiera również moduły oprogramowania opracowane lub stworzone przez nas, ale takie oprogramowanie i towarzyszące mu dokumenty są objęte prawami własności (w tym własności intelektualnej) przysługującymi JCH.

Są one chronione przepisami prawa autorskiego i innych stosownych praw.

Wstępna konfiguracja aplikacji

Instalowanie aplikacji

Przejdź do sklepu Google Play lub App Store (w zależności od posiadanego smartfonu) i pobierz aplikację airCloud Home.

- ※ Przeczytaj i zaakceptuj Warunki użytkowania aplikacji.
- ※ Aplikacja jest bezpłatna. Za transmisję danych i obsługę zostaną pobrane opłaty zgodnie z cennikiem lokalnego operatora sieci komórkowej.
- ※ Android jest zarejestrowanym znakiem towarowym Google LLC.
- ※ iPhone jest zarejestrowanym znakiem towarowym Apple Inc.
- ※ QR Code jest zarejestrowanym znakiem towarowym DENSO WAVE Inc.

Rejestracja w aplikacji

- (1) Kliknij przycisk Utwórz konto.
- (2) Wpisz imię i nazwisko, a następnie kliknij przycisk Kontynuuj.
- (3) Wpisz numer telefonu komórkowego i hasło (lub kliknij kartę E-mail i wpisz adres e-mail i hasło), przeczytaj regulamin, zaznacz pole wyboru i kliknij przycisk Kontynuuj.
- (4) Wpisz otrzymany kod weryfikacyjny i kliknij przycisk Kontynuuj.
- (5) Kliknij polecenie Wykryj automatycznie moją lokalizację albo wpisz adres ręcznie i kliknij przycisk Zakończ.
- (6) Konto zostało pomyślnie utworzone.

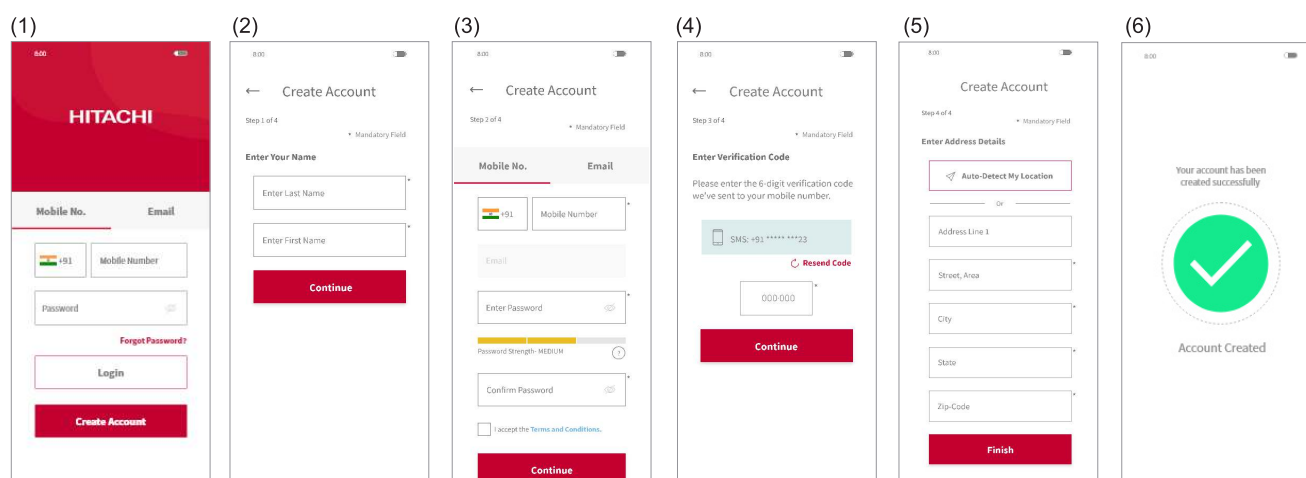

Uwaga:

Pierwszy zarejestrowany użytkownik może zarządzać wszystkimi użytkownikami i ustawiać prawa dostępu jako właściciel grupy. Właściciel grupy może zaprosić innych użytkowników do zarejestrowania się w aplikacji.

Rejestracja klimatyzatora i podłączanie do routera

Upewnij się, że klimatyzator jest gotowy do włączenia, a następnie wykonaj poniższe czynności, aby dodać go w aplikacji.

- (1) Po zarejestrowaniu i zalogowaniu się w aplikacji kliknij na górze ekranu polecenie Dodaj klimatyzator.
- (2) Zeskanuj kod QR znajdujący się w niniejszej instrukcji obsługi na dołączonej etykiecie z identyfikatorem SSID i KLUCZEM lub widoczny po podniesieniu przedniego panelu klimatyzatora.
- (3) Jeśli identyfikator SSID wyświetlany w aplikacji to domowy router, wpisz hasło routera i kliknij przycisk Dalej. W przeciwnym razie kliknij polecenie Zmień sieć Wi-Fi, wybierz domowy router, podaj hasło i kliknij przycisk Dalej.

- (4) Włącz klimatyzator. Po włączeniu klimatyzatora lub przywróceniu ustawień fabrycznych za pomocą pilota klimatyzator przejdzie w tryb parowania na 10 minut. Dioda LED sieci Wi-Fi umieszczona na panelu klimatyzatora (patrz schemat w sekcji kontrolek stanu działania) będzie migać w seriach po 3 błyski, co oznacza, że klimatyzator jest w trybie parowania. Dioda LED sieci Wi-Fi miga do momentu nawiązania połączenia z routerem Wi-Fi.
Gdy resetowanie modułu airCloud Home odbywa się za pomocą pilota, tryb parowania można włączyć bez ponownego uruchamiania klimatyzatora.
- (5) Kliknij polecenie Zmień sieć Wi-Fi, wybierz punkt dostępu Wi-Fi wbudowanego modułu airCloud Home (którego identyfikator SSID jest wydrukowany na dołączonej etykiecie z identyfikatorem SSID i KLUCZEM), a następnie wprowadź hasło (KLUCZ). Kliknij ikonę strzałki w prawo na górze ekranu, aby kontynuować łączenie smartfonu z adapterem.
- (6) Oczekiwanie na nawiązanie połączenia wbudowanego modułu airCloud Home z routerem domowym. Po nawiązaniu połączenia umieszczona na panelu dioda LED sieci Wi-Fi przestanie migać i zacznie świecić światłem ciągłym.
- (7) Oczekiwanie na nawiązanie połączenia smartfonu z siecią domową. Jeśli smartfon jest połączony z inną siecią bezprzewodową, kliknij polecenie Zmień sieć bezprzewodową i wybierz sieć domową.
- (8) Przypisz nazwę zarejestrowanemu klimatyzatorowi. Jeśli przypiszesz klimatyzatorowi niestandardową nazwę, nie będzie on kompatybilny z inteligentnym głośnikiem (zintegrowanym z usługą Alexa lub Asystent Google), dlatego zaleca się wybranie nazwy ze wstępnie zdefiniowanej listy.
- (9) Klimatyzator został poprawnie skonfigurowany.

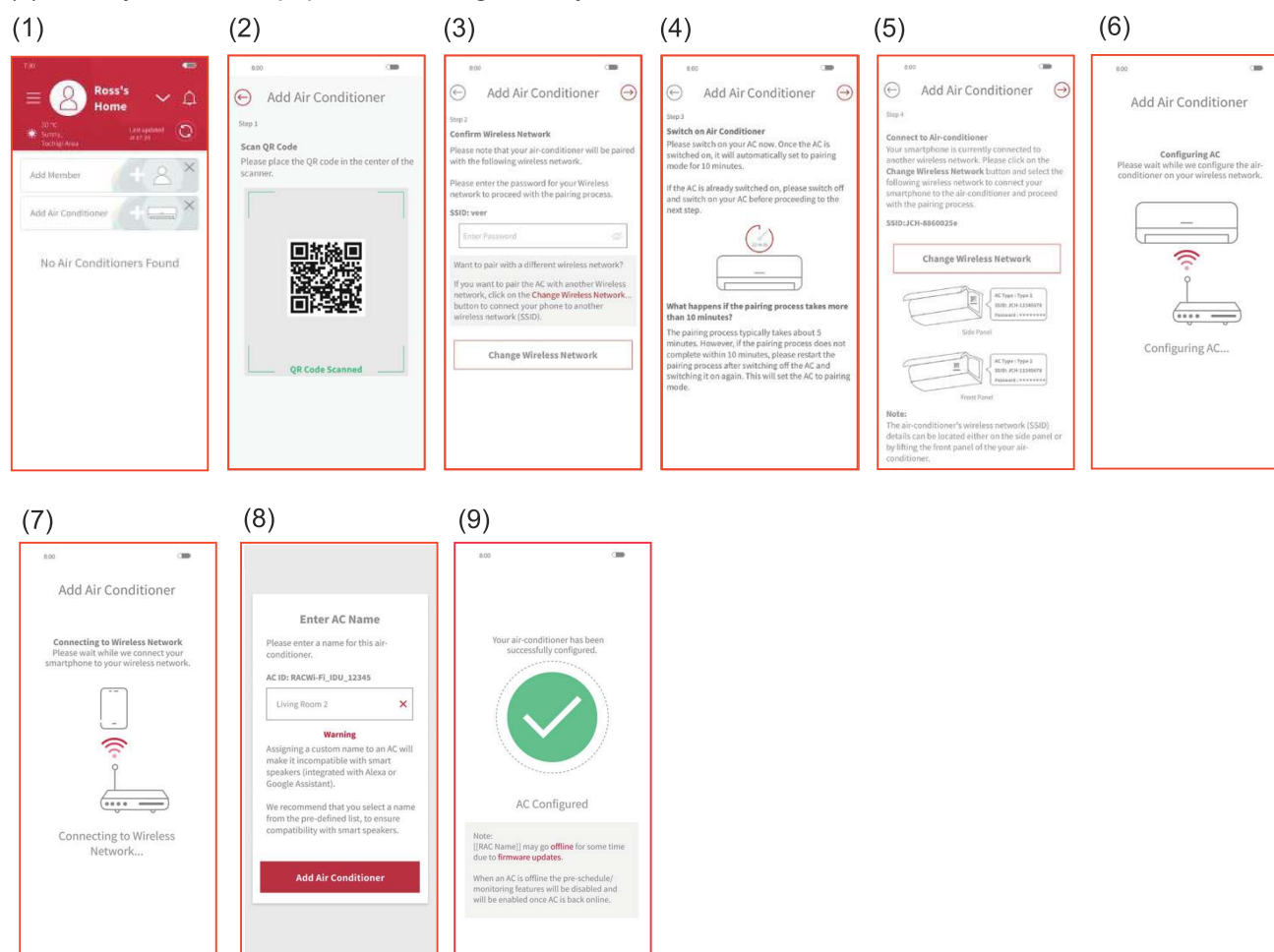

- 1) Jeżeli w ciągu 10 minut nie uda się nawiązać połączenia, wykonaj parowanie ponownie zgodnie z instrukcjami w aplikacji.
- 2) Jeśli użytkownik w grupie zarejestrował już jakieś jednostki klimatyzacyjne, inni użytkownicy w tej samej grupie również mogą sterować takimi jednostkami.
- 3) Jeśli klimatyzator nie jest skonfigurowany z routerem, urządzenie za każdym razem po włączeniu będzie przechodzić w tryb parowania na 10 minut, a kontrolka Wi-Fi będzie migać w seriach po 3 błyski.
- 4) Jeśli klimatyzator jest już skonfigurowany z routerem, a wykrywanie routera jest dostępne, urządzenie po włączeniu pominie tryb parowania i spróbuje nawiązać połączenie z routerem.
- 5) W razie braku możliwości zeskanowania kodu QR wprowadź nazwę SSID klimatyzatora, aby kontynuować proces parowania.

Inicjalizacja wbudowanego modułu airCloud Home

Zresetuj ustawienia wewnętrzne (przywróć ustawienia fabryczne) za pomocą pilota zdalnego sterowania. Należy pamiętać, że konfiguracja zostanie usunięta i aby można było korzystać z wbudowanego modułu airCloud Home, konieczne będzie ponowne wykonanie procedury parowania.

- (1) Naciśnij jednocześnie przycisk trybu i włącznik czasowy, kierując pilota w stronę jednostki klimatyzacyjnej.
- (2) Upewnij się, że dioda LED sieci Wi-Fi na jednostce wewnętrznej miga w seriach po 4 błyski przez około 20 sekund (dioda LED wyłącza się między 2 sekwencjami po 20 sekund).
- (3) Uruchom ponownie jednostkę (wyłącz zasilanie na 1 minutę, a następnie włącz je ponownie) i sprawdź, czy dioda LED sieci Wi-Fi miga w seriach po 3 błyski.

Jeżeli dioda LED sieci Wi-Fi rzeczywiście miga w seriach po 3 błyski, tryb parowania jest prawidłowo aktywowany i ustawienia fabryczne zostały przywrócone.

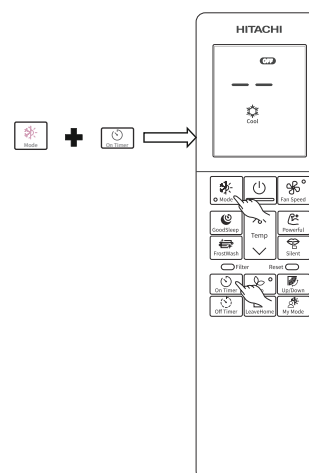

Kontrolki stanu działania (kontrolki mogą się świecić, gdy klimatyzator jest wyłączony)

Kontrolka Wi-Fi	Sygnalizowany stan
KONTROLKA WYŁĄCZONA	<ul style="list-style-type: none"> • Upłynął limit czasu parowania (po 10 minutach) i skonfigurowany router nie został wykryty. • Klimatyzator nie jest podłączony. • Wbudowany moduł airCloud Home i klimatyzator nie są połączone.
KONTROLKA WŁĄCZONA	<ul style="list-style-type: none"> • Nawiązywanie połączenia między wbudowanym modułem airCloud Home a routerem zostało zakończone. • Tę operację można przeprowadzić ze smartfonu.
Kontrolka miga 3 razy	Oczekiwanie na połączenie z routerem Wi-Fi w trybie punktu dostępu (AP).
Kontrolka miga 4 razy	Rozpoczęto procedurę przywracania ustawień fabrycznych.
Kontrolka miga 5 razy	Błąd komunikacji między klimatyzatorem a wbudowanym modułem airCloud Home (czas wykrycia błędu: około 24 min).
Kontrolka miga w sekwencji 4 s WŁ./1 s WYŁ.	Błąd połączenia z routerem.
Kontrolka miga w sekwencji 4 s WŁ./3 s WYŁ.	Błąd połączenia z chmurą (czas wykrycia błędu: około 30 min).

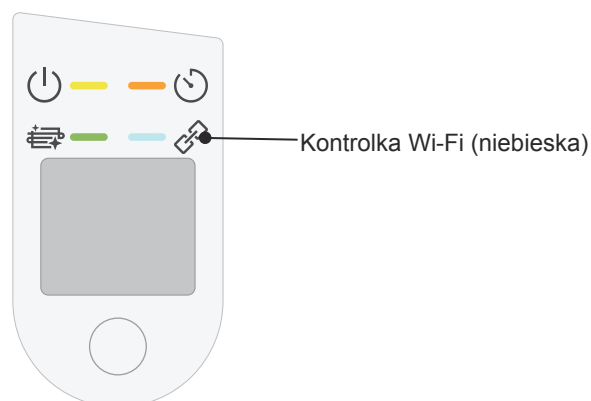

Kontrolki jednostki wewnętrznej: Kontrolka Wi-Fi

Uwaga:

Gdy wystąpi błąd, spróbuj wyłączyć i włączyć włącznik główny zasilania w klimatyzatorze.

* Wi-Fi jest zarejestrowanym znakiem towarowym organizacji Wi-Fi Alliance.

Konserwacja

⚠ PRZESTROGA

Czyszczenie i konserwację mogą wykonywać wyłącznie wykwalifikowani pracownicy serwisu. Przed przystąpieniem do czyszczenia należy zatrzymać pracę urządzenia i wyłączyć zasilanie.

1. Filtr powietrza

Filtr należy czyścić raz na około dwa tygodnie. Dzięki temu można zaoszczędzić energię. Jeżeli filtr powietrza jest pełen kurzu, zmniejsza się przepływ powietrza i spada wydajność chłodzenia. Ponadto może występować hałas. Pamiętaj, by wyczyścić filtr zgodnie z poniższą procedurą.

PROCEDURA

1 Otwórz ostrożnie przedni panel i wyjmij filtr.

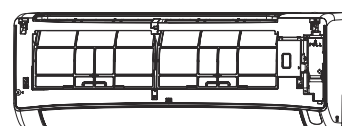

2 Usuń kurz z filtra powietrza przy użyciu odkurzacza. Jeśli kurzu jest zbyt dużo, umyj filtr detergentem i dokładnie wypłucz. Następnie wysusz go w cieniu.

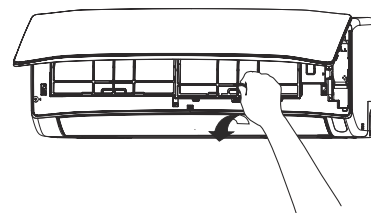

3

- Ustaw filtr tak, aby oznaczenie „FRONT” skierowane było do przodu, po czym wsuń filtr do jego pierwotnego położenia, umieszczając go na prowadnicy. Następnie włóż haczyk do otworu.
- Po zamocowaniu filtrów dociśnij przedni panel w trzech miejscach oznaczonych strzałkami (jak pokazano na rysunku) i zamknij go.

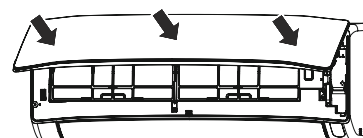
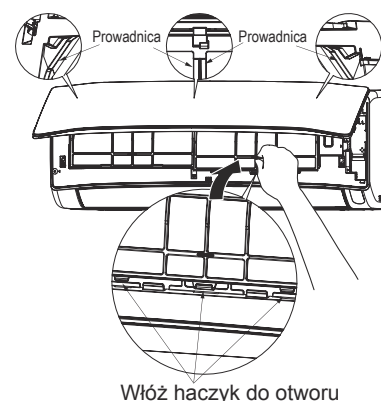

⚠ PRZESTROGA

- Nie myj gorącą wodą o temperaturze przekraczającej 40°C. Filtr mógłby się skurczyć.
- Podczas mycia nie wywieraj nacisku na filtr, nie zginaj go zbyt mocno ani nie używaj szczotki. Mogłoby to uszkodzić filtr.
- Po umyciu filtra strząśnij całą wodę i wysusz filtr w zacienionym miejscu. Nie wystawiaj go bezpośrednio na działanie promieni słonecznych. Filtr mógłby się skurczyć.
- Nie uruchamiaj urządzenia bez założonego filtra. Mogłoby to doprowadzić do usterki.

2. Czyszczenie panelu przedniego

- Zdejmij przedni panel i umyj czystą wodą. Myj przy użyciu miękkiej gąbki. W przypadku zastosowania neutralnego detergentu przemyj dokładnie czystą wodą.
- Jeśli nie zdejmujesz przedniego panelu, przetrzyj go miękką, suchą ściereczką. Przetrzyj starannie pilota zdalnego sterowania za pomocą miękkiej, suchej ściereczki.
- Wytrzyj dokładnie wodę. Jeśli woda nie zostanie usunięta z kontrolki lub odbiornika sygnału jednostki wewnętrznej, może być przyczyną problemów.

Sposób zdejmowania przedniego panelu:

Pamiętaj, aby podczas zdejmowania i zakładania trzymać przedni panel oburącz.



Zdejmowanie panelu przedniego

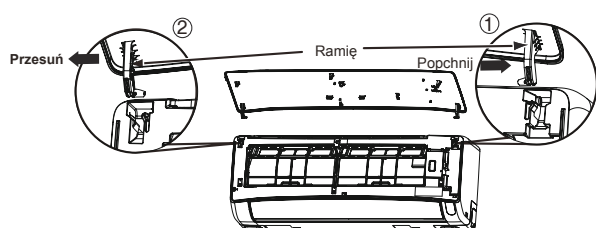

1. Pchnij końcówkę prawego ramienia na zewnątrz, aby zwolnić zaczep.
2. Przesuń lewe ramie na zewnątrz, aby zwolnić lewy zaczep, a następnie pociągnij panel do siebie.

Zakładanie panelu przedniego

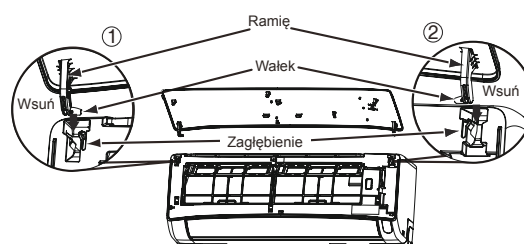

1. Przesuń walek lewego ramienia wzdłuż schodkowego zagłębienia w jednostce i wsuń do otworu.
2. Zdecydowanym ruchem przesuń walek prawego ramienia wzdłuż schodkowego zagłębienia w jednostce i wsuń do otworu.
3. Upewnij się, że panel przedni jest pewnie przymocowany, a następnie zamknij panel przedni.

PRZESTROGA

- Podczas czyszczenia nie rozchlapuj wody ani nie kieruj jej bezpośrednio na urządzenie, gdyż może to doprowadzić do zwarcia.
- Nigdy nie używaj gorącej wody (powyżej 40°C), benzyny, kwasu, rozcieńczalnika ani szczotki, ponieważ może to spowodować uszkodzenie powierzchni z tworzywa sztucznego i powłoki.



3. Konserwacja poprzedzająca długi okres wyłączenia

- Uruchom jednostkę, ustawiając tryb pracy na  (WENTYLATOR), a wentylator na bardzo wysoką prędkość na około pół dnia w pogodny dzień, i osusz całą jednostkę.
- Odłącz wtyczkę zasilania lub wyłącz wyłłącznik.

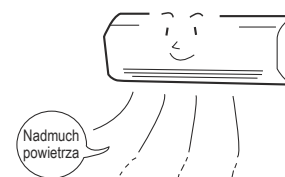

Informacje

Możliwości

Zdolność grzewcza

- Ten klimatyzator pokojowy wykorzystuje system pompy ciepła, która pobiera ciepło zewnętrzne i doprowadza je do ogrzewanego pomieszczenia. Gdy temperatura otoczenia się obniża, zmniejsza się również zdolność grzewcza. W takiej sytuacji inwerter zwiększa prędkość obrotową sprężarki, aby zapobiec obniżeniu zdolności grzewczej urządzenia. Jeśli sprawność urządzenia jest nadal niezadawalająca, należy zastosować inne urządzenia grzewcze, aby podwyższyć wydajność urządzenia.
- Klimatyzator jest zaprojektowany tak, aby ogrzewać całe pomieszczenie, dlatego może upłynąć trochę czasu, zanim ciepło będzie odczuwalne. Zaleca się stosowanie funkcji timera w celu efektywnego ogrzania wstępnego przed preferowanym czasem.

Zdolność chłodzenia i osuszania

- Jeśli temperatura panująca w pomieszczeniu przekracza zdolność chłodzenia urządzenia (np. w pomieszczeniu znajduje się zbyt dużo osób lub są wykorzystywane inne urządzenia grzewcze), nastawa temperatury w pomieszczeniu może nie zostać osiągnięta.

PRZESTROGA

W pobliżu jednostki wewnętrznej nie należy używać kuchenki, pieca, piekarnika ani żadnych innych urządzeń wysokotemperaturowych.







ZAKAZ

Informacje dotyczące czynnika chłodniczego

- W celu uzyskania informacji dotyczących ilości czynnika chłodniczego skorzystaj z instrukcji montażu jednostki zewnętrznej lub sprawdź tabliczkę z danymi technicznymi.

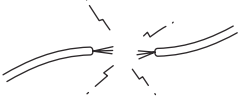
Regularny przegląd

SPRAWDZAJ PONIŻSZE PUNKTY RAZ NA PÓŁ ROKU LUB CO ROK. W RAZIE POTRZEBY SKONTAKTUJ SIĘ ZE SWOIM SPRZEDAWCĄ.

1		 OSTRZEŻENIE	Sprawdź, czy przewód uziemiający urządzenia jest prawidłowo podłączony. Jeśli przewód uziemiający jest rozłączony lub uszkodzony, może dojść do awarii urządzenia lub porażenia prądem.
2		 OSTRZEŻENIE	Sprawdź, czy rama montażowa nie jest nadmiernie skorodowana lub czy jednostka zewnętrzna nie jest przekrzywiona albo niestabilnie zamocowana. Mogłaby ona spaść, powodując obrażenia.

POLSKI

Serwis posprzedażny i gwarancja

Przy składaniu prośby o serwisowanie sprawdź następujące punkty.

STAN	SPRAWDŹ NASTĘPUJĄCE PUNKTY
<p>Gdy pilot zdalnego sterowania nie wysyła sygnału.</p> <p>Wyświetlacz pilota zdalnego sterowania jest pusty lub wyświetlacz LCD uruchamia się ponownie po naciśnięciu dowolnego przycisku, a klimatyzator nie reaguje.</p>	<ul style="list-style-type: none"> Czy konieczna jest wymiana baterii? Czy biegunowość włożonych baterii jest prawidłowa?
<p>Gdy urządzenie nie działa.</p>	<ul style="list-style-type: none"> Czy bezpiecznik jest sprawny? Czy napięcie jest skrajnie wysokie lub niskie? Czy wyłącznik jest włączony? Czy wtyczka zasilania jest podłączona? Czy nastąpiła przerwa w dostawie prądu?
<p>Gdy urządzenie nie chłodzi dostatecznie.</p> <p>Gdy urządzenie nie grzeje dostatecznie.</p>	<ul style="list-style-type: none"> Czy filtr powietrza jest zablokowany przez kurz? Czy ustawiona temperatura jest odpowiednia? Czy kierownice poziome zostały ustawione w prawidłowym położeniu dla wybranego trybu działania? Czy wloty lub wyloty powietrza jednostki wewnętrznej i zewnętrznej są zablokowane? Czy prędkość wentylatora jest ustawiona w tryb NISKA lub CICHĄ PRACĄ?

Działanie funkcji FrostWash

Funkcja FrostWash nie włącza się	Funkcja ta nie wykonuje mycia, gdy temperatura na zewnątrz jest niższa niż około 1°C lub wyższa niż 43°C. Funkcja ta nie wykonuje mycia również wtedy, gdy wilgotność w pomieszczeniu wynosi około 30% lub mniej albo około 70% lub więcej. Jeśli włączenie funkcji FrostWash odbywa się za pomocą pilota zdalnego sterowania, mycie nie jest wykonywane, gdy temperatura w pomieszczeniu jest niższa niż około 10°C lub wyższa niż około 32°C.
	W ciągu 60 minut od zakończenia działania funkcji FrostWash nie można jej włączyć ponownie, co ma na celu ochronę urządzenia.
Podczas działania funkcji FrostWash wystąpił hałas	Ten dźwięk oznacza, że podzespoły wewnętrzne rozszerzają się i kurczą pod wpływem zmian temperatury, a ożebrowanie wymiennika ciepła zamarza i odmarza.
 (kontrolka funkcji czyszczenia) miga	Przez 10 s powtarza się sekwencja: włączenie na 1 s i wyłączenie na 1 s Funkcja FrostWash nie będzie działać w przypadku włączenia jej za pomocą pilota zdalnego sterowania w następujących sytuacjach: <ul style="list-style-type: none"> • Klimatyzator działa • Temperatura powietrza zewnętrznego, temperatura w pomieszczeniu lub wilgotność w pomieszczeniu nie odpowiadają warunkom zadziałania funkcji FrostWash • Od zakończenia działania funkcji FrostWash minęło mniej niż 60 minut
	Przez 15 s powtarza się sekwencja: włączenie na 4 s i wyłączenie na 1 s Przyczyna: funkcja FrostWash nie była włączana od długiego czasu. → Użyj pilota zdalnego sterowania do obsługi funkcji FrostWash.

Funkcja ochrony przed pleśnią

Funkcja ochrony przed pleśnią nie włącza się	Jeśli praca klimatyzatora zostanie zatrzymana po operacji ogrzewania, funkcja ochrony przed pleśnią nie będzie działać. Jeśli klimatyzator działał w trybie chłodzenia i suszenia, w tym w trybie automatycznym, przez mniej niż 10 minut, funkcja ochrony przed pleśnią nie zostanie włączona, nawet jeśli klimatyzator jest w trybie wyłączenia. Jeśli działanie klimatyzatora zostanie zatrzymane przez wyłącznik czasowy lub timer GoodSleep, funkcja ochrony przed pleśnią nie będzie działać. Jeśli ustawiony jest włącznik czasowy, a czas włączenia przypada za około 2 godziny, funkcja ochrony przed pleśnią nie będzie działać.
W trakcie działania funkcji ochrony przed pleśnią	W trakcie działania funkcji ochrony przed pleśnią zapala się kontrolka  (kontrolka funkcji czyszczenia) na jednostce wewnętrznej. Jeśli działanie funkcji ochrony przed pleśnią zatrzyma się w trakcie, wskaźnik funkcji FrostWash i filtra zgaśnie.
Uwagi	Kierownica pozioma pozostaje otwarta. Temperatura lub wilgotność w pomieszczeniu mogą wzrosnąć. W zależności od sytuacji funkcja ochrony przed pleśnią będzie działać w trybie wentylatora. Jeśli w pobliżu jednostki wewnętrznej znajduje się okno, podczas działania funkcji ochrony przed pleśnią może na oknie skraplać się woda. Jeśli to konieczne, przerwij działanie funkcji ochrony przed pleśnią. Po zakończeniu działania funkcji FrostWash woda wewnątrz jednostki wewnętrznej paruje i w zależności od warunków w pomieszczeniu może wydzielać się w postaci pary. Nie jest to oznaka nieprawidłowego działania. Jeśli to konieczne, przerwij działanie funkcji ochrony przed pleśnią.

■ Poniższe objawy nie oznaczają awarii urządzenia.

Podczas ogrzewania kontrolka działania urządzenia miga i nadmuch powietrza zatrzymuje się	<Rozruch pracy urządzenia> Urządzenie przygotowuje nadmuch ciepłego powietrza. Proszę czekać. <W trakcie pracy> Jednostka zewnętrzna przeprowadza operację odszraniania. Proszę czekać.
Odgłos syczenia lub gazowania	Odgłos przepływającego czynnika chłodniczego powstający w przewodach rurowych lub zaworze w trakcie regulacji natężenia przepływu.
Odgłos piszczenia	Odgłos powstający na skutek rozszerzania się lub kurczenia jednostki pod wpływem zmiany temperatury.
Odgłos szeleszczenia	Odgłos powstający wraz ze zmianą prędkości obrotowej wentylatora jednostki wewnętrznej, np. gdy jednostka rozpoczyna pracę.
Odgłos kliknięcia	Odgłos zaworu z siłownikiem, gdy urządzenie jest włączane.

Odgłos zasysania	Hałas wentylatora zasysającego powietrze obecne w węży odprowadzającym i wydychającego wodę z osuszania, która nagromadziła się w kolektorze skroplonej wody. Szczegółowe informacje uzyskasz u swojego sprzedawcy.
Odgłos zmiany pracy	Odgłos pracy zmienia się z powodu zmian mocy w zależności od zmian temperatury pomieszczenia.
Powstawanie mgły	Mgła powstaje wtedy, gdy powietrze w pomieszczeniu zostaje nagle schłodzone przez powietrze z klimatyzatora.
Para wydostająca się z jednostki zewnętrznej	Woda powstająca podczas operacji odszraniania paruje i wydziela się para.
Wydzielane zapachy	Powstają w wyniku osadzania się na urządzeniu zapachów oraz cząstek dymu, żywności, kosmetyków itp. obecnych w powietrzu, które są ponownie wydychywane do pomieszczenia.
Jednostka zewnętrzna kontynuuje pracę pomimo zatrzymania urządzenia.	Odszranianie jest w toku (po wyłączeniu funkcji ogrzewania sterownik sprawdza stopień nagromadzenia szronu na jednostce zewnętrznej i w razie potrzeby wydaje polecenie wykonania operacji automatycznego odszraniania).
Kontrolka działania miga.	Sygnalizuje, że jednostka jest w trakcie operacji nagrzewania wstępnego lub odszraniania. Ponieważ obwód ochronny lub czujnik nagrzewania wstępnego działają, podczas gdy urządzenie jest zatrzymywane w trakcie nagrzewania wstępnego, a następnie uruchamiane ponownie, lub gdy tryb działania jest przełączany z chłodzenia na ogrzewanie, kontrolka będzie nadal migać.
Nie osiąga ustawionej temperatury	Rzeczywista temperatura w pomieszczeniu może nieznacznie odbiegać od temperatury ustawionej na pilocie zdalnego sterowania w zależności od liczby osób obecnych w pomieszczeniu oraz warunków panujących wewnątrz lub na zewnątrz.

- Jeśli urządzenie nadal nie działa prawidłowo po wykonaniu powyższych czynności kontrolnych, wyłącz wyłącznik i niezwłocznie skontaktuj się ze sprzedawcą.

Skontaktuj się niezwłocznie ze sprzedawcą, jeśli wystąpią następujące objawy

- Wyłącznik wyłącza się lub bezpiecznik często się przepala.
- Przełącznik działa niestabilnie.
- Do wnętrza urządzenia przypadkowo przedostały się ciała obce lub woda.
- Przewód zasilania jest zbyt gorący lub jego izolacja jest uszkodzona.
- Miga kontrolka TIMERA na wyświetlaczu jednostki wewnętrznej.



(Przed wyłączeniem wyłącznika należy zwrócić uwagę na sekwencję migania, ponieważ na jej podstawie można określić rodzaj usterki.)

POLSKI



Uwagi

- Podczas cichej pracy lub po zatrzymaniu działania mogą sporadycznie występować poniższe objawy, które nie są oznaką nieprawidłowego działania urządzenia.
 - (1) Łagodny szum przepływającego czynnika chłodniczego w obiegu chłodniczym.
 - (2) Lekki odgłos tarcia z obudowy wentylatora, która jest schłodzona, a następnie stopniowo się ogrzewa po zatrzymaniu pracy.
- Klimatyzator pokojowy będzie prawdopodobnie wydzielał zapach ze względu na osadzające się na nim zapachy, które są emitowane przez dym, żywność, kosmetyki itp. Dlatego też należy regularnie czyścić filtr powietrza i parownik, aby ograniczyć wydzielanie zapachów.

- Jeśli klimatyzator nadal nie działa prawidłowo po wykonaniu powyższych czynności kontrolnych, skontaktuj się niezwłocznie ze sprzedawcą. Podaj przy tym informacje o modelu urządzenia, numerze fabrycznym oraz dacie montażu. Przekaż również informacje na temat zaistniałej usterki.

Warto pamiętać:

Po włączeniu urządzenia, w szczególności gdy światło w pomieszczeniu jest przyciemnione, może wystąpić nieznaczne wahanie natężenia światła. Nie jest to istotne.

Należy postępować zgodnie z instrukcjami lokalnego dostawcy energii energetycznej.

HITACHI

Sistem de aer condiționat tip split

Unitate de interior



MODELUL

RAK-DJ18PHAE
RAK-DJ25PHAE
RAK-DJ35PHAE
RAK-DJ50PHAE



RC-AGU1EA0G



RAK-DJ18PHAE
RAK-DJ25PHAE
RAK-DJ35PHAE
RAK-DJ50PHAE

ROMÂNĂ

Manual de instrucțiuni

Paginile 188~204

Pentru a obține performanțe optime și a beneficia de ani de utilizare fără probleme, citiți în întregime acest manual de instrucțiuni.

Acest sistem de aer condiționat pentru cameră este destinat exclusiv utilizării rezidențiale.
A nu se utiliza în vederea conservării alimentelor sau medicamentelor și nici pentru climatizarea echipamentelor de precizie, exponatelor artistice, animalelor și plantelor ș.a.m.d.

MĂSURI DE PROTECȚIE

	Citiți cu atenție secțiunea „Măsuri de protecție” înainte de a utiliza unitatea, pentru a asigura folosirea corectă a acesteia.		Acest aparat este umplut cu R32.
--	---	--	----------------------------------

- Acordați o atenție specială semnelor „**⚠ Avertisment**” și „**⚠ Atenție**”. Secțiunea „Avertisment” conține prevederi care, dacă nu sunt respectate întocmai, pot duce la deces sau la vătămare gravă. Secțiunea „Atenție” conține prevederi care, dacă nu sunt respectate corespunzător, pot avea consecințe grave. Respectați cu strictețe toate instrucțiunile, pentru a asigura protecția.
- Semnele au următoarele semnificații. (Urmează exemple de semne.)

	Nu uitați să conectați conductorul de împământare.		Semnul din această figură indică interdicția.
	Indică instrucțiunile care trebuie urmate.		

- Păstrați acest manual după citire.

MĂSURI DE PRECAUȚIE ÎN TIMPUL INSTALĂRII

 AVERTISMENT	<ul style="list-style-type: none"> • Nu dezamblați și reasamblați unitatea. Dacă efectuați pe cont propriu dezamblarea și reasamblarea unității, pot să se producă scurgeri de apă, defecțiuni, scurtcircuitări sau incendii. 		INTERDICȚIE
	<ul style="list-style-type: none"> • Solicitați reprezentantului de vânzări sau tehnicianului calificat serviciul de instalare a unității. Dacă efectuați pe cont propriu instalarea unității, se pot produce scurgeri de apă, scurtcircuitări sau incendii. 		
	<ul style="list-style-type: none"> • Utilizați conductorul de împământare. Nu amplasați conductorul de împământare în apropierea conductelor de apă sau gaze și nici în apropierea liniei de împământare a telefonului. Instalarea necorespunzătoare a conductorului de împământare poate duce la electrocutare sau incendii. 		CONECTAREA CONDUCTORULUI DE ÎMPĂMÂNTARE
	<ul style="list-style-type: none"> • Nu uitați să utilizați traseul frigorific specificat pentru R32. În caz contrar, pot apărea fisuri ale conductelor din cupru sau defecțiuni. • Nu utilizați alt agent frigorific decât cel indicat pe unitatea de exterior (R32) când instalați, mutați sau reparați aparatul. Utilizarea altor agenți frigoriferanți poate cauza probleme sau deteriorarea unității, precum și vătămări corporale. 		
 ATENȚIE	<ul style="list-style-type: none"> • În funcție de locația de montare a unității, trebuie instalat un întrerupător de circuit. În lipsa unui întrerupător de circuit, există pericolul de electrocutare. 		INTERDICȚIE
	<ul style="list-style-type: none"> • Nu instalați unitatea în apropierea unei locații unde există gaze inflamabile. Unitatea de exterior se poate aprinde dacă în jurul său se scurg gaze inflamabile. 		
	<ul style="list-style-type: none"> • Atunci când instalați furtunul de scurgere, asigurați-vă că apa se scurge în flux continuu. • Asigurați-vă că se utilizează o sursă de alimentare electrică monofazată de 220 V – 240 V. Utilizarea altor surse de alimentare electrică poate duce la supraîncălzirea componentelor electrice și la apariția incendiilor. 		INTERDICȚIE

















MĂSURI DE PRECAUȚIE ÎN TIMPUL MUTĂRII SAU ÎNTREȚINERII

 AVERTISMENT	<ul style="list-style-type: none"> • Dacă apar situații anormale (precum mirosul de ars), întrerupeți utilizarea unității și decuplați întrerupătorul de circuit. Contactați reprezentantul de vânzări. În cazul în care continuați să utilizați unitatea în situații anormale, pot apărea defecțiuni, scurtcircuitate sau incendii. 		„OPRIT”
	<ul style="list-style-type: none"> • Pentru lucrări de întreținere, contactați reprezentantul de vânzări. Întreținerea necorespunzătoare, pe cont propriu, poate duce la electrocutare sau incendii. 		
	<ul style="list-style-type: none"> • Dacă trebuie să demontați sau să reinstalați unitatea, contactați reprezentantul de vânzări. Dacă efectuați, pe cont propriu, demontarea și reinstalarea necorespunzătoare a unității, pot avea loc electrocutări sau incendii. 		

MĂSURI DE PRECAUȚIE ÎN TIMPUL FUNCȚIONĂRII

 AVERTISMENT	<ul style="list-style-type: none"> • În interesul menținerii sănătății dvs., evitați expunerea directă la fluxul de aer pentru o perioadă îndelungată. 		INTERDICȚIE
	<ul style="list-style-type: none"> • Nu introduceți obiecte precum tije subțiri în panoul suflantei și pe latura de admisie, deoarece ventilatorul de înaltă viteză din interior poate genera situații periculoase. 		INTERDICȚIE
	<ul style="list-style-type: none"> • Nu utilizați niciun conductor pe post de fir fuzibil; consecințele pot fi fatale. 		INTERDICȚIE
	<ul style="list-style-type: none"> • În timpul furtunilor cu descărcări electrice, deconectați de la priză sau decuplați întrerupătorul de circuit. 		„OPRIT”
	<ul style="list-style-type: none"> • Recipientele de pulverizare și alte materiale combustibile nu trebuie să se afle la mai puțin de un metru de orificiile de aerare aferente atât unității de interior, cât și celei de exterior. Presiunea internă a unui recipient de pulverizare poate fi amplificată de aerul fierbinte, ducând la perforare. 		INTERDICȚIE

MĂSURI DE PRECAUȚIE ÎN TIMPUL FUNCȚIONĂRII

	<ul style="list-style-type: none"> Acest sistem de aer condiționat pentru cameră este destinat exclusiv utilizării rezidențiale. A nu se utiliza în vederea conservării alimentelor sau medicamentelor și nici pentru climatizarea echipamentelor de precizie, exponatelor artistice, animalelor și plantelor ș.a.m.d. 	
	<ul style="list-style-type: none"> Produsul trebuie utilizat exclusiv conform specificațiilor producătorului și nu în alte scopuri. 	 INTERDICȚIE
	<ul style="list-style-type: none"> Nu încercați să utilizați unitatea cu mâinile ude; consecințele pot fi fatale. 	 A NU SE EXPUNE LA UMEZEALĂ
	<ul style="list-style-type: none"> Dacă utilizați unitatea în prezența echipamentelor cu ardere, ventilați în mod regulat camera, pentru a evita insuficiența oxigenului. 	 RESPECTAȚI CU STRICTEȚE MĂSURILE DE PROTECȚIE
	<ul style="list-style-type: none"> Nu direcționați aerul rece provenit de la panoul unității de aer condiționat spre aparatele de încălzire casnice precum fierbătoarele electrice sau cuptoarele, deoarece acest lucru le poate afecta funcționarea. 	 INTERDICȚIE
	<ul style="list-style-type: none"> Vă rugăm să vă asigurați că rama de montaj exterior este întotdeauna stabilă, solidă și fără defecte. În caz contrar, unitatea de exterior se poate prăbuși, reprezentând un pericol. 	 INTERDICȚIE
	<ul style="list-style-type: none"> Nu spălați unitatea cu apă și nu amplasați un recipient cu apă (de exemplu, o vază) pe unitatea de interior. Pot apărea pierderi electrice, ducând la electrocutare. 	 INTERDICȚIE
	<ul style="list-style-type: none"> Nu amplasați plante sau animale direct sub fluxul de aer, deoarece acesta poate fi dăunător pentru ele. 	 INTERDICȚIE
	<ul style="list-style-type: none"> Nu uitați să opriți funcționarea cu ajutorul telecomenzii și să decuplați întrerupătorul de circuit în timpul curățării; ventilatorul de înaltă viteză dinăuntru unității poate reprezenta un pericol. 	 OPRIT
	<ul style="list-style-type: none"> Decuplați întrerupătorul de circuit dacă nu veți folosi unitatea o perioadă îndelungată. 	 OPRIT
	<ul style="list-style-type: none"> Nu vă cățarați pe unitatea de exterior și nu amplasați obiecte pe aceasta. 	 INTERDICȚIE
	<ul style="list-style-type: none"> Dacă utilizați unitatea cu ușa și ferestrele deschise, (umiditatea aerului din cameră este întotdeauna peste 80%) iar deflectorul de aer este orientat descendent sau configurat pentru deplasare automată o perioadă de timp îndelungată, apa se va condensa pe deflectorul de aer și va picura din când în când. Aceasta va duce la udarea articolelor de mobilier. În consecință, nu utilizați unitatea în astfel de condiții un timp îndelungat. 	 INTERDICȚIE
	<ul style="list-style-type: none"> În cazul în care căldura din cameră depășește capacitatea de răcire sau de încălzire a unității (de exemplu, în cameră intră mai multe persoane, sunt utilizate aparate de încălzire etc.), temperatura presetată a camerei nu poate fi atinsă. 	 INTERDICȚIE
	<ul style="list-style-type: none"> Curățarea unității de interior trebuie efectuată doar de către personalul autorizat. Consultați reprezentantul de vânzări. Utilizarea unui detergent disponibil în comerț sau a unui produs similar poate deteriora componentele din plastic sau poate înfunda conducta de scurgere, ducând la picurarea apei, ceea ce prezintă pericol de electrocutare. 	 INTERDICȚIE
	<ul style="list-style-type: none"> Nu pulverizați pesticide, substanțe inflamabile, deodorante, agenți antibacterieni etc. pe unitățile interioare, acest lucru putând provoca incendii, deformări, scurgeri ale agentului de refrigerare sau scurgeri de apă. 	 INTERDICȚIE
	<ul style="list-style-type: none"> Nu atingeți orificiul de aerare, suprafața inferioară și aripa din aluminiu ale unității de exterior. Pericol de vătămare corporală. 	 NU ATINGEȚI
	<ul style="list-style-type: none"> Nu atingeți conducta cu agent frigorific și supapa de conectare. Pericol de arsuri. 	 NU ATINGEȚI
	<ul style="list-style-type: none"> Acest aparat nu trebuie utilizat de copii sau persoane cu capacități fizice, senzoriale sau mintale reduse sau fără experiență și cunoștințe, cu excepția cazului în care au fost supravegheate sau instruite. Copiii trebuie supravegheați pentru a nu se juca cu aparatul. 	

ATENȚIE

ROMÂNĂ

Interval de funcționare

Mod de funcționare	Răcire/Dezumidificare	Încălzire
Temperatură exterioară	De la -10 până la 46 °C	De la -15 până la 21 °C

Denumirea și funcțiile fiecărei componente

Unitate de interior

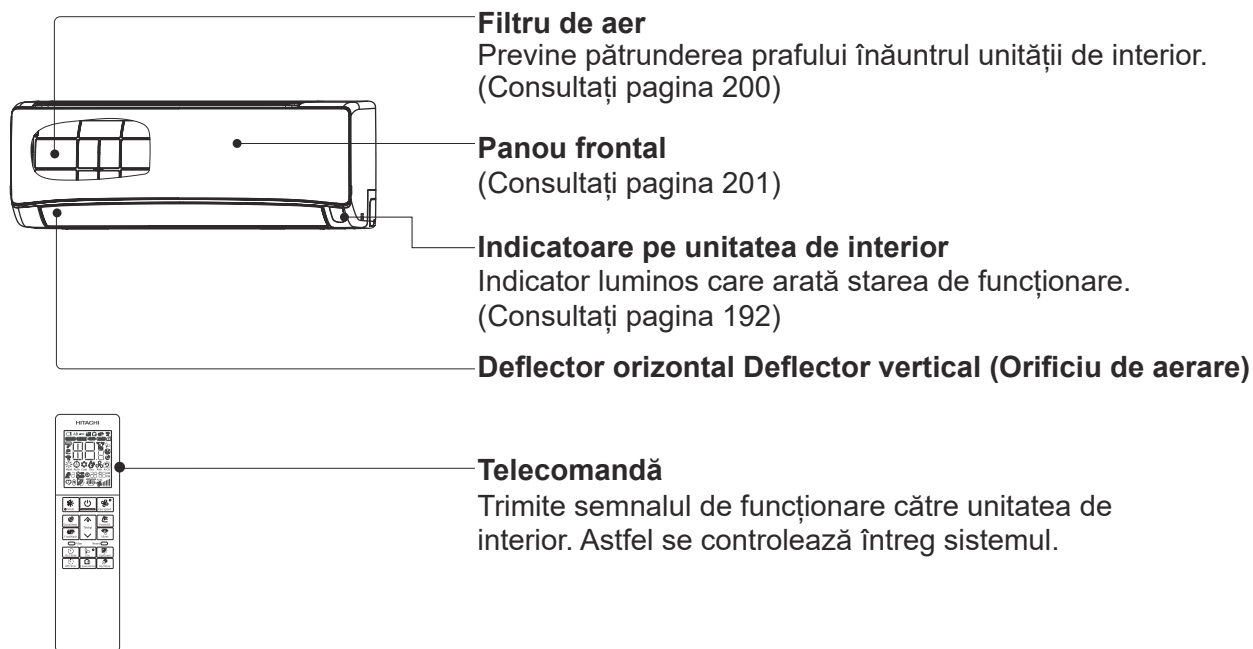

Numele și dimensiunile modelului

MODELUL	LĂȚIME (mm)	ÎNĂLȚIME (mm)	ADÂNCIME (mm)
RAK-DJ18PHAE, RAK-DJ25PHAE RAK-DJ35PHAE, RAK-DJ50PHAE	780	280	222

Denumirea și funcțiile fiecărei componente

Indicațiile de pe unitatea de interior



Lumină de funcționare (galbenă)

Această lumină se aprinde în timpul funcționării.

Lampa de funcționare se aprinde intermitent în următoarele situații din timpul încălzirii.

(1) În timpul preîncălzirii

Timp de circa 2 – 3 minute după pornire.

(2) În timpul dezghețării

Dezghețarea se va efectua circa o dată pe oră, timp de 5 – 10 minute de fiecare dată, atunci când se formează gheață pe schimbătorul de căldură al unității de exterior.

⚠ ATENȚIE

Decuplați întrerupătorul de circuit dacă nu veți folosi unitatea o perioadă îndelungată.

Lumină temporizator (portocalie)

Această lumină se aprinde atunci când este activat temporizatorul.

Lumină Wi-Fi (albastră)

Lumină pentru funcția de curățare (verde)

Această lumină este utilizată pentru FrostWash, funcția Anti-mucegai și Indicatorul de filtru.

Comutator temporar

Utilizați acest comutator pentru pornire și oprire atunci când telecomanda nu funcționează.

- Prin apăsarea comutatorului temporar, sistemul funcționează în modul automat.
- După oprirea și repornirea sursei de alimentare electrică, dacă se acționează comutatorul temporar, sistemul va funcționa în modul automat.

☆ Dacă unitatea este alimentată electric, însă nu este utilizată, circuitul de comandă are un consum redus de energie. Energia se economisește prin decuplarea comutatorului de alimentare electrică (sau a întrerupătorului de circuit atunci când alimentarea electrică se face de la unitatea de exterior).

■ Atașarea filtrelor de purificare a aerului (accesorii) la cadrul filtrului

- Atașați filtrele de purificare a aerului la carcasa C, în poziția desemnată.
- Atunci când se utilizează filtrele de purificare a aerului, capacitatea de răcire este ușor micșorată, iar viteza de răcire încetinește.
- Filtrele de purificare a aerului nu sunt lavabile. Se recomandă folosirea aspiratorului pentru a le curăța. Acestea fi folosite timp de 1 an. Când doriți să obțineți unul nou, contactați reprezentantul de vânzări.

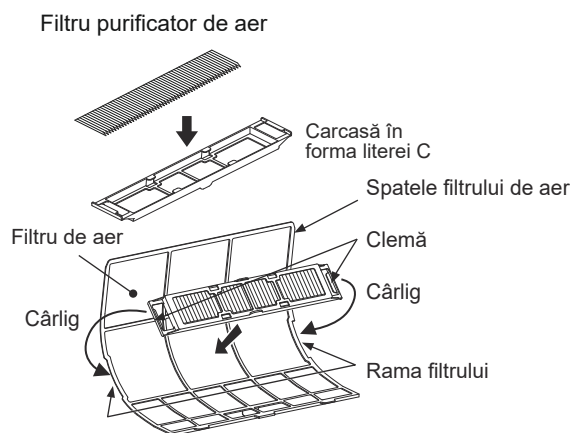

Controlarea aparatului de aer condiționat prin smartphone

Modulul airCloud Home încorporat

airCloud Home este o soluție bazată pe cloud pentru comandarea de la distanță, prin smartphone, a sistemului dvs. de aer condiționat Hitachi. Puteți opera aparatul de aer condiționat din afara casei cu ajutorul smartphone-ului dvs. și verifica starea de funcționare a acestuia.

Serverul dedicat aplicației airCloud Home



Trimite comenzile de funcționare de la smartphone către aparatul de aer condiționat.
În plus, trimitem starea de la aparatul de aer condiționat către smartphone-ul clientului.

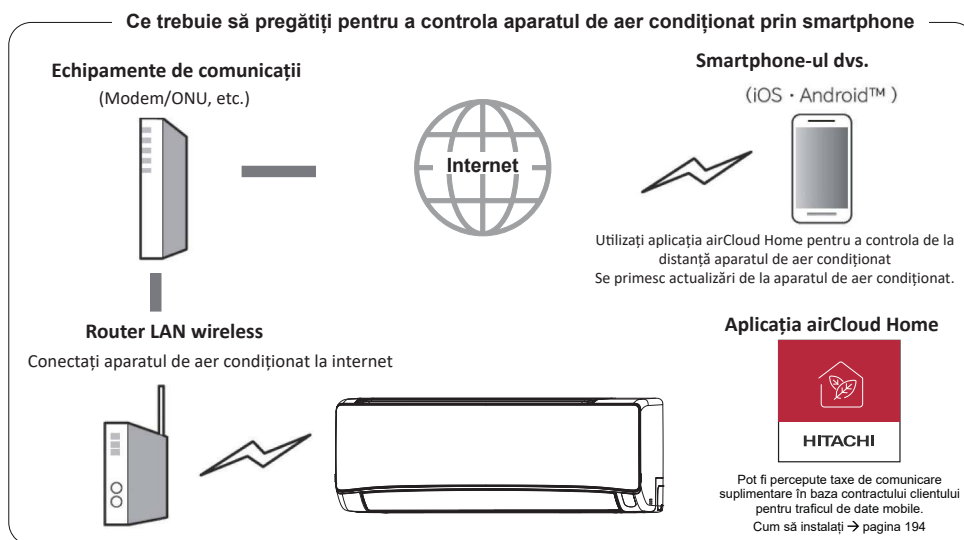

Ce trebuie să confirmați când utilizați serviciul

Mediul de internet de acasă

- Pentru a utiliza serviciul, FTTH (fibră optică) ADSL/CATV (TV prin cablu) și alte servicii de Internet, este necesară o linie de comunicații de bandă largă activă. Serviciul nu este disponibil pe liniile dial-up.
- Pentru detalii despre conexiunea la internet, contactați furnizorul sau operatorul dvs. Vă rugăm să vă verificați contractul.
- Taxele de comunicare prin Internet cad în responsabilitatea clientului.

Smartphone

- iOS (iPhone etc.) 10.0/Android 8.0 sau o versiune ulterioară (informații valabile în decembrie 2021)
- Pentru a confirma versiunea sistemului de operare, verificați smartphone-ul sau contactați producătorul acestuia.
- Asigurați-vă că vă puteți conecta la router prin LAN wireless.
- Nu se garantează funcționarea pe tablete.

Router LAN wireless

(denumit în continuare „router”)

- Utilizați un router care acceptă banda de 2,4 GHz.
- Pentru securitate, asigurați-vă că utilizați un router care poate seta metoda de criptare WPA2 sau WPA (fie TKIP, fie AES). Vă recomandăm metoda de criptare WPA2 (AES). Pentru procedura de configurare, consultați manualul de instrucțiuni al routerului.
- Routerelor care acceptă numai WEP nu pot fi utilizate.
- Nu se garantează funcționarea routerelor mobile.

Setări inițiale

Instalați aplicația airCloud Home pe smartphone-ul dvs.

1) Căutați aplicația airCloud Home

- Pentru modelele Android: deschideți Google Play.
Android este o marcă comercială și o marcă comercială înregistrată a Google LLC.
- Pentru modelele iOS (iPhone): Deschideți App Store.
iPhone este o marcă comercială și o marcă comercială înregistrată a Apple Inc.

2) Instalați conform informațiilor de pe ecran

- Pentru a utiliza aplicația dedicată, trebuie să citiți și să fiți de acord cu Termenii și condițiile de utilizare a serviciilor.
- Aplicația dedicată este gratuită, dar pentru descărcarea aplicației se pot percepe taxe de comunicare suplimentare în baza contractului clientului pentru traficul de date mobile.
- Numele și pictogramele aplicațiilor dedicate sunt cele valabile în septembrie 2021. Acestea se pot modifica odată cu actualizarea aplicației.

Note:

- Primul utilizator înregistrat devine implicit administrator de grup și gestionează alți utilizatori și, de asemenea, setează drepturile de acces pentru alți utilizatori.
- La folosirea cu mai mulți utilizatori, utilizatorul înregistrat trebuie să invite alți utilizatori să se înregistreze.

Note despre LAN wireless

AVERTISMENT

- **Nu activați funcțiile de la distanță în apropierea persoanelor cu stimulator sau defibrilator cardiac**

La o distanță prea mică, undele radio pot afecta funcționarea stimulatoarelor cardiace și a altor dispozitive.

Utilizarea bandei de frecvență

În banda de frecvență utilizată de acest aparat de aer condiționat, pe lângă echipamentele industriale, științifice și medicale precum cuptoarele cu microunde, funcționează și stațiile radio private pentru identificarea obiectelor mobile (stații radio care necesită licență), posturile radio specificate de joasă putere (stații radio care nu necesită licență) și posturile radio de amatori (stații de radio care necesită licență).

1. Înainte de a utiliza acest aparat de aer condiționat, asigurați-vă că în apropiere nu funcționează stații radio locale pentru identificarea obiectelor mobile, stații radio de putere redusă specificate și posturi radio de amatori.
2. Dacă aparatul de aer condiționat provoacă o interferență radio dăunătoare unei stații radio pentru identificarea obiectelor mobile, opriți imediat utilizarea undelor radio și contactați echipa locală de asistență tehnică Johnson Controls-Hitachi Air Conditioning (denumită în continuare JCH) pentru a primi consultații referitoare la măsurile de evitare.
3. În plus, dacă aveți probleme precum interferențele radio dăunătoare de la aparatul de aer condiționat la o stație radio de putere mică menționată pentru identificarea obiectelor în mișcare sau stațiile radio de amatori, vă rugăm să contactați echipa locală de asistență tehnică JCH.

Cum se folosește frecvența

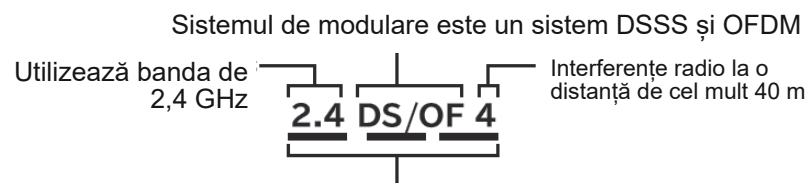

Înseamnă că se poate utiliza întreaga bandă de la 2,400 GHz la 2,4835 GHz și se poate evita banda dispozitivului mobil de identificare.

Certificarea echipamentelor

Acest aparat de aer condiționat are încorporat un dispozitiv wireless care a fost aprobat pentru proiectarea construcției în baza Legii radio, deci nu este necesară o licență pentru o stație wireless. Cu toate acestea, următoarele acte sunt interzise de Legea radio:

- dezasamblarea/modificarea dispozitivul wireless,
- scoaterea plăcuței de identificare a unității principale,
- ștergerea inscripției de pe plăcuța de identificare a unității principale.

Masuri de securitate

- Deoarece LAN wireless transmite și primește folosind unde radio, există riscul accesării neautorizate. Vă rugăm să luați măsuri de securitate pentru routerul LAN wireless (denumit în continuare „router”) pentru a asigura securitatea datelor. Vă rugăm să rețineți că JCH nu își asumă nicio responsabilitate dacă apar probleme în absența implementării măsurilor de securitate.
- Vă recomandăm să setați o parolă (cheie de criptare) de cel puțin 8 caractere și cel mult 63 de caractere pentru router. (Consultați manualul de instrucțiuni al routerului pentru limitarea numărului de caractere.) Când parola routerului (cheia de criptare) este schimbată, vă rugăm să schimbați aceeași parolă și în aplicația airCloud Home.

Despre firmware

- Acest aparat de aer condiționat este dotat cu funcția de conectare prin Internet la serverul nostru și de actualizare automată a firmware-ului la cea mai recentă versiune. În timpul actualizării, comunicarea wireless se poate întrerupe și comunicarea poate fi întreruptă sau lentă.
- Nu analizați sau modificați firmware-ul.

Restricții de utilizare

Vă rugăm să rețineți următoarele restricții de utilizare.

JCH nu va fi răspunzătoare pentru nerespectarea restricțiilor sau pentru orice daune accidentale rezultate din utilizarea sau incapacitatea de a utiliza aparatul de aer condiționat.

- Nu vă conectați la rețele wireless pentru care nu aveți drepturi de utilizare. Rețelele wireless neautorizate (*SSID) pe care nu aveți permisiunea de a le utiliza pot fi afișate în timpul căutării automate în mediul de rețele wireless.
*SSID este numele de identificare a unei anumite rețele în LAN wireless. Dacă acest SSID se potrivește pe ambele dispozitive, comunicarea este posibilă.
- A nu se utiliza în locuri în care pot apărea câmpuri magnetice, electricitate statică sau interferențe radio. Dacă se utilizează lângă dispozitivele de mai jos, comunicarea poate fi întreruptă sau viteza poate scădea:
 - cuptor cu microunde, în timp ce se gătește,
 - dispozitive compatibile Bluetooth,
 - alte dispozitive LAN fără fir (camere WEB fără fir, dispozitive PC etc.), cu excepția routerului (routerul LAN wireless) care comunică cu acest aparat de aer condiționat.
- Dacă între unitate și router există obiecte metalice sau pereți din oțel sau beton armat, semnalul de comunicare poate fi blocat, ceea ce poate duce la pierderea comunicării, împiedicându-se, astfel, controlul unității de către aplicație.
- Pentru asistență tehnică, vă rugăm să contactați instalatorul sau distribuitorul local.
Link la site-ul web: www.hitachiaircon.com

Informații despre utilizarea rețelei LAN fără fir

- Aparatul de aer condiționat poate fi acționat dintr-un loc care nu este direct vizibil. Prin urmare, de exemplu, poate apărea o situație în care o persoană îl pornește din cameră, în timp ce o altă persoană îl oprește din exterior. Mai ales dacă în interior se află sugari, copii, bătrâni, bolnavi sau persoane cu un handicap fizic, folosiți-l atunci când se află în apropiere o persoană care îl poate manevra. În plus, înainte de utilizare, evaluați mediul camerei înainte de a porni funcționarea.
- Smartphone-ul dvs. și aparatul de aer condiționat comunică date prin intermediul serverului nostru utilizând Internetul. Prin urmare, din cauza stării liniei de comunicații a companiei sau a furnizorului dvs. de telefonie mobilă, a configurației routerului dvs. sau a opririi serviciului din cauza întreținerii serverului airCloud Home, comunicarea datelor poate fi întreruptă iar operarea sistemului poate fi imposibilă sau poate fi efectuată cu întârziere.
- După conectarea aparatului de aer condiționat la router, puteți realiza comunicarea de date. Pentru utilizare, veți suporta taxele de internet în bandă largă și taxele furnizorului de telefonie mobilă conform contractului dvs. de servicii.
- Dacă aparatul de aer condiționat nu funcționează o perioadă lungă de timp sau dacă rețeaua de internet de acasă a fost complet oprită, este indicat să inițializați modulul airCloud Home și să îl reconectați.
- Nu comunicați altor persoane SSID-ul/CHEIA acestui aparat de aer condiționat.
- Johnson Controls Air Conditioning garantează repararea acestui aparat de aer condiționat în anumite condiții. Cu toate acestea, nu acordăm garanții referitoare la pierderea sau deteriorarea datelor stocate.
- Acest aparat de aer condiționat stochează informații de configurare a rețelei. La eliminarea acestui aparat de aer condiționat, inițializați modulul airCloud Home încorporat (consultați pagina 199, „Restabilirea setărilor din fabrică”).
- Clienții sunt responsabili pentru rezolvarea oricăror probleme legate de internet și mediul wireless la domiciliu.
- Dacă folosiți aparatul de aer condiționat utilizând aplicația, unele dintre funcțiile configurate pot fi anulate.

Lipirea etichetei care conține SSID și CHEIA

Detaliile etichetei care conține SSID-ul și CHEIA modulului airCloud Home încorporat al aparatului de aer condiționat sunt lipite aici pentru a putea fi consultate. Păstrați-le în siguranță pentru consultarea lor ulterioară în timpul procesului de asociere și notați locația de instalare (cum ar fi camera de zi, dormitorul etc.) pe etichetă. Tipul de aparat de aer condiționat este „2”, adică modelele cu modul airCloud Home încorporat.

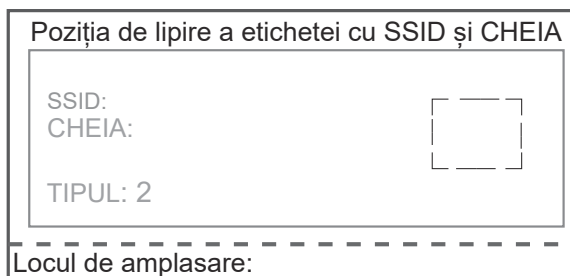

Despre licența software

Software-ul instalat în acest aparat de aer condiționat este compus din mai multe module software independente, iar fiecare modul software conține drepturi de autor ale JCH și ale unei terțe părți. Acest aparat de aer condiționat conține și module software dezvoltate sau create de noi, dar drepturile de proprietate și drepturile de proprietate intelectuală pentru aceste componente software și documentele care le însoțesc aparțin JCH. Acestea sunt protejate de legea drepturilor de autor și de alte legi.

Configurarea inițială a aplicației

Instalarea aplicației

Accesați Google Play sau App Store (în funcție de smartphone-ul dvs.) și descărcați aplicația „airCloud Home”.

- ※ Vă rugăm să citiți și să confirmați că sunteți de acord cu „Termenii de utilizare” din aplicație.
- ※ Aplicația este gratuită. Pentru descărcare și utilizare se vor aplica costurile de comunicare corespunzătoare ale furnizorului local de telefonie mobilă.
- ※ Android este o marcă comercială și este înregistrată de Google LLC.
- ※ iPhone este o marcă comercială și este înregistrată de Apple Inc.
- ※ Codul QR este o marcă comercială și este înregistrată de DENSO WAVE Inc.

Înregistrarea în aplicație

- (1) Faceți clic pe „Creare cont”.
- (2) Introduceți numele dvs. și faceți clic pe „Continuare”.
- (3) Introduceți numărul de telefon mobil și parola (sau faceți clic pe fila „E-mail” și introduceți adresa de e-mail și parola), citiți „Termeni și condiții” și bifați caseta; faceți clic pe „Continuare”.
- (4) Introduceți codul de verificare primit și faceți clic pe „Continuare”.
- (5) Faceți clic pe „Detectați automat locația mea” sau introduceți manual detaliile adresei și faceți clic pe „Finalizare”.
- (6) Contul a fost creat cu succes.

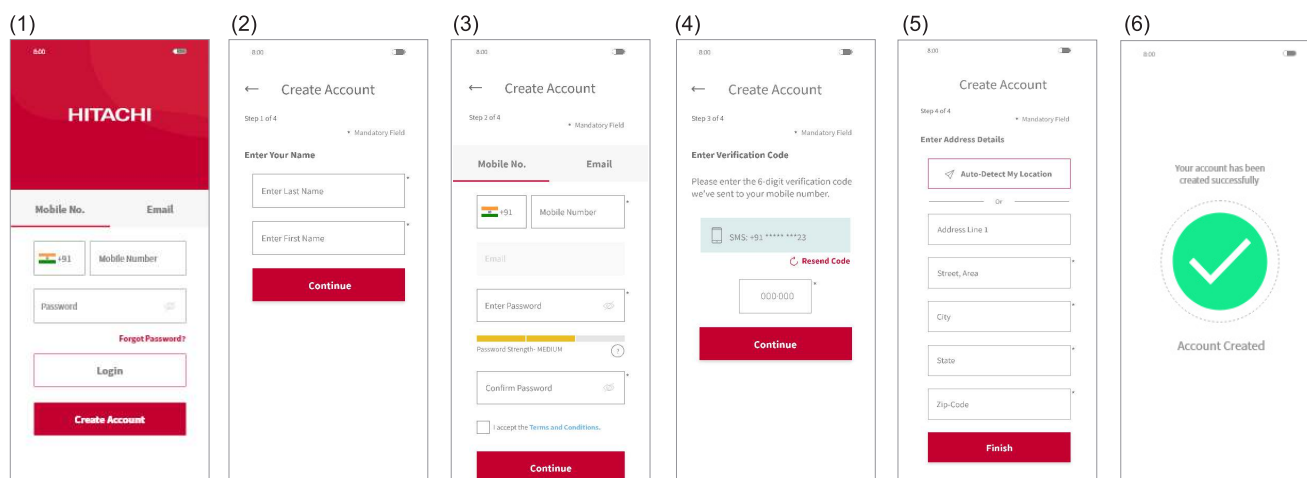

Notă:

Primul utilizator înregistrat poate gestiona toți utilizatorii și poate seta drepturi de acces ca proprietar de grup. Proprietarul grupului poate invita alte persoane să se înregistreze.

Înregistrarea aparatului de aer condiționat și conectarea la router

Asigurați-vă că aparatul de aer condiționat este pregătit să fie pornit, apoi urmați pașii de mai jos pentru a adăuga dispozitivul dvs. de aer condiționat în aplicație.

- (1) După înregistrare și conectarea la aplicație, faceți clic pe „Adăugare aparat de aer condiționat” din partea de sus a ecranului.
- (2) Scanați codul QR de pe eticheta SSID și CHEIE inclusă în acest manual de utilizare sau ridicând panoul frontal al aparatului de aer condiționat.
- (3) Dacă codul SSID afișat în aplicație este routerul dvs. de acasă, introduceți parola routerului de acasă și faceți clic pe „Continuare”. În caz contrar, faceți clic pe „Modificare rețea Wi-Fi”, selectați routerul de acasă, introduceți parola și faceți clic pe „Continuare”.

- (4) Porniți acum aparatul de aer condiționat. Odată ce aparatul de aer condiționat este pornit sau resetat la setările din fabrică prin telecomandă, acesta este setat în modul de asociere timp de 10 minute. LED-ul Wi-Fi de pe panoul aparatului de aer condiționat (consultați diagrama din secțiunea despre indicatorul de stare) se va aprinde de câte 3 ori, repetat, arătând că aparatul de aer condiționat este în modul de asociere. LED-ul Wi-Fi continuă să clipească până când se inițiază comunicarea cu routerul Wi-Fi.
Când operația de resetare a modulului airCloud Home este efectuată prin intermediul telecomenzii, se poate intra în modul de asociere fără a reporni aparatul de aer condiționat.
- (5) Faceți clic pe „Modificare rețea wireless”, selectați punctul de acces Wi-Fi al modulului airCloud Home încorporat cu codul SSID tipărit pe eticheta SSID și CHEIE inclusă în pachet și introduceți parola (CHEIA). Faceți clic pe pictograma săgeată dreapta din partea de sus a ecranului pentru a continua conectarea smartphone-ului dvs. la adaptor.
- (6) Așteptați ca modulul airCloud Home încorporat să se conecteze la routerul de acasă. După ce comunicarea s-a stabilit, LED-ul Wi-Fi de pe panou clipește, apoi rămâne aprins permanent.
- (7) Așteptați ca smartphone-ul să se conecteze la rețeaua dvs. de acasă. Dacă smartphone-ul dvs. este conectat la o altă rețea wireless, faceți clic pe „Modificare rețea wireless” și selectați rețeaua de acasă.
- (8) Atribuiți un nume aparatului dvs. de aer condiționat înregistrat. Dacă atribuiți un nume personalizat aparatului dvs. de aer condiționat, acesta nu va fi compatibil cu difuzorul dvs. inteligent (integrat cu Alexa sau Google Assistant), așa că vă recomandăm să selectați un nume din lista predefinită.
- (9) Configurarea aparatului dvs. de aer condiționat a reușit.

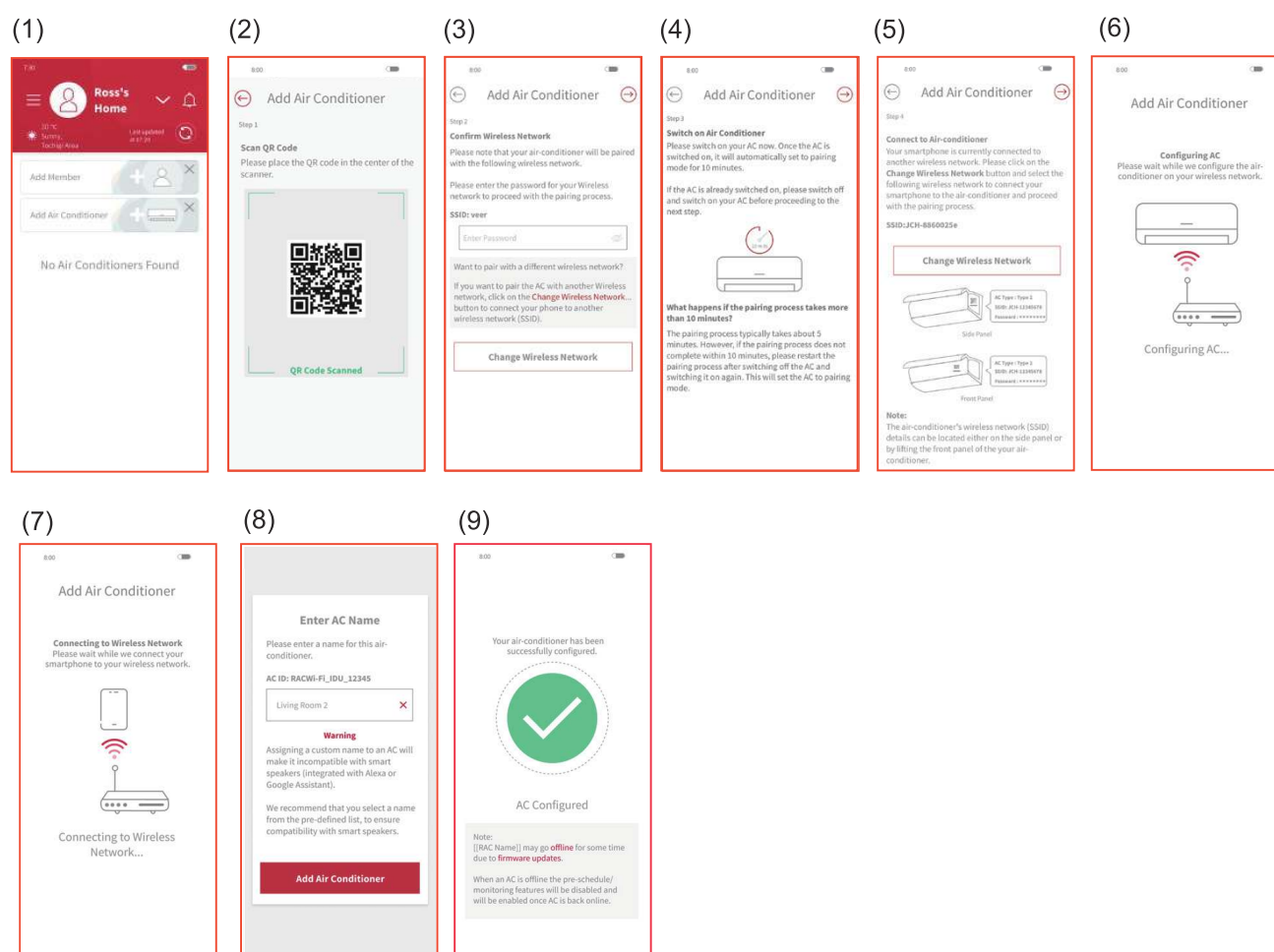

- 1) În cazul în care comunicarea nu reușește în decurs de 10 minute, urmați instrucțiunile aplicației pentru a efectua din nou procesul de asociere.
- 2) Dacă un utilizator din grup a înregistrat deja unele unități de aer condiționat, ceilalți utilizatori din același grup pot și ei controla unitatea.
- 3) Dacă aparatul de aer condiționat nu este configurat cu router, la fiecare pornire, unitatea intră în modul de asociere timp de 10 minute, indicatorul Wi-Fi clipind de 3 ori.
- 4) Dacă aerul condiționat este deja configurat cu router și detectarea routerului este disponibilă, la pornire, unitatea va sări peste modul de asociere și va încerca să se conecteze la router.
- 5) Introduceți numele SSID al aparatului de aer condiționat pentru a continua procesul de asociere dacă nu puteți scana codul QR.

Inițializarea modului airCloud Home încorporat

Reconfigurați setările interne (restaurare la setările din fabrică) cu ajutorul telecomenzii.

Rețineți că actuala configurație va fi ștersă, iar procedura de asociere va trebui să fie efectuată din nou pentru a utiliza modulul airCloud Home încorporat.

- (1) Apăsați simultan tasta Mod și tasta Temporizator de pornire, îndreptând telecomanda către unitatea de aer condiționat.
- (2) Asigurați-vă că LED-ul Wi-Fi de pe unitatea interioară clipește repetat de 4 ori, timp de aproximativ 20 de secunde (LED-ul se stinge între 2 secvențe de 20 de secunde).
- (3) Reporniți unitatea (opriți alimentarea timp de 1 minut, apoi porniți din nou) și verificați dacă LED-ul Wi-Fi clipește de 3 ori.

Dacă LED-ul Wi-Fi clipește de 3 ori, modul de asociere este bine activat și setările din fabrică au fost restaurate corespunzător.

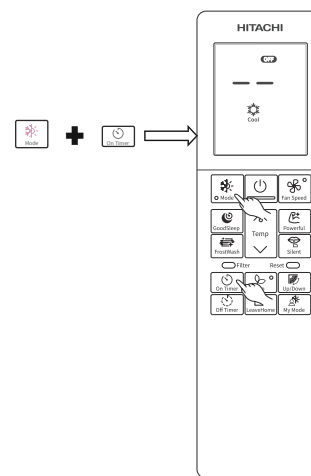

Indicator de stare (este posibil ca indicatorul LED să se aprindă în timp ce aparatul de aer condiționat este oprit)

Indicator Wi-Fi	Stare corespunzătoare
LED pentru starea OPRIT	<ul style="list-style-type: none"> Încetează perioada de asociere (după 10 minute) și ruterul configurat nu este detectat. Aerul condiționat nu este conectat la priză. Modulul airCloud Home încorporat și aparatul de aer condiționat nu sunt conectate.
LED pentru starea PORNIT	<ul style="list-style-type: none"> Conexiunea dintre modulul airCloud Home încorporat și router este finalizată. Operarea poate fi efectuată prin smartphone.
LED-ul clipește de 3 ori	Se așteaptă conectarea la routerul Wi-Fi folosind modul AP.
LED-ul clipește de 4 ori	A început procedura de restaurare a setărilor din fabrică.
LED-ul clipește de 5 ori	Eroare de comunicare între aparatul de aer condiționat și modulul airCloud Home încorporat (Timp de detectare a erorilor: aproximativ 24 de minute)
LED-ul clipește 4 sec. aprins/ 1 sec. stins	Eroare de conectare la router.
LED-ul clipește 4 sec. aprins/ 3 sec. stins	Eroare de conectare la cloud. (Timp de detectare a erorilor: aproximativ 30 de minute)

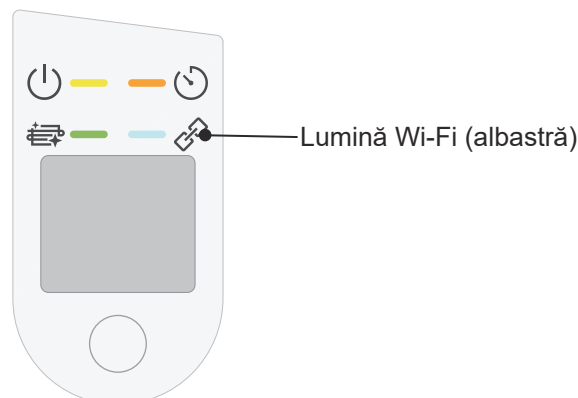

Indicațiile de pe unitatea de interior: LED Wi-Fi

Notă:

Încercați să opriți/porniți aparatul de aer condiționat de la întrerupătorul de rețea atunci când apare o eroare.

*„Wi-Fi” este o marcă comercială sau o marcă comercială înregistrată a „Wi-Fi Alliance”.

Întreținerea

⚠ ATENȚIE

Curățarea și întreținerea trebuie efectuate doar de către personalul de service calificat. Înainte de curățare, opriți funcționarea și întrerupeți alimentarea electrică.

1. Filtru de aer

Curățați filtrul o dată la circa două săptămâni. Astfel, se economisește energie. Dacă filtrul de aer se umple de praf, fluxul de aer descrește, iar capacitatea de răcire se reduce. În plus, apare zgomotul. Curățați filtrul urmând procedura de mai jos.

PROCEDURĂ

1 Deschideți cu atenție panoul frontal și îndepărtați filtrul.

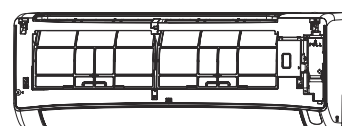

2 Îndepărtați praful din filtrul de aer folosind un aspirator. În cazul în care cantitatea de praf este prea mare, spălați filtrul cu un detergent și clătiți-l temeinic. Apoi uscați-l fără expunere solară directă.

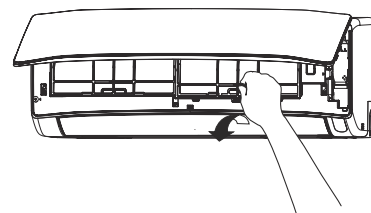

3

- Orientați filtrul cu marcajul „FRONT” (Față) în față și introduceți-l în locașul original plasând filtrul în ghidaj și introducând cârligul în gaură.
- După fixarea filtrelor, apăsați panoul frontal pe secțiunile aferente celor trei săgeți, conform ilustrației din figură, și închideți-l.

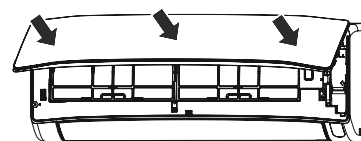
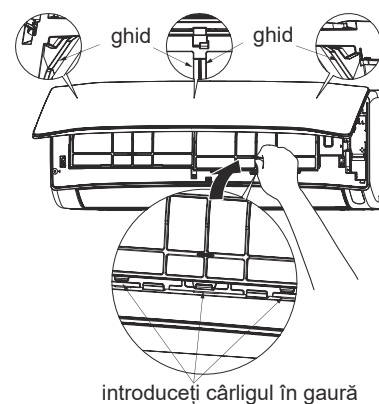

⚠ ATENȚIE

- Nu spălați cu apă mai fierbinte de 40 °C. Este posibil ca filtrul să se micșoreze.
- Nu spălați apăsând puternic pe filtru, îndoindu-l prea mult sau folosind o perie. Filtrul se poate rupe.
- După spălare, îndepărtați complet umezeala și uscați fără a expune filtrul la lumina solară directă. Filtrul se poate contracta.
- Nu acționați unitatea fără filtru. Pot apărea defecțiuni.

2. Curățarea panoului frontal

- Îndepărtați panoul frontal și spălați-l cu apă curată. Utilizați un burete moale. După aplicarea unui detergent neutru, spălați temeinic cu apă curată.
- Dacă panoul frontal nu este demontat, ștergeți-l cu o cârpă moale și uscată. Ștergeți telecomanda temeinic cu o cârpă moale și uscată.
- Îndepărtați complet apa prin ștergere. Dacă rămâne apă în zona indicatoarelor sau a receptorului de semnal de pe unitatea de interior, pot apărea probleme.

Metodă de demontare a panoului frontal.

Țineți panoul frontal cu ambele mâini în timpul demontării și montării acestuia.



Scoaterea panoului frontal

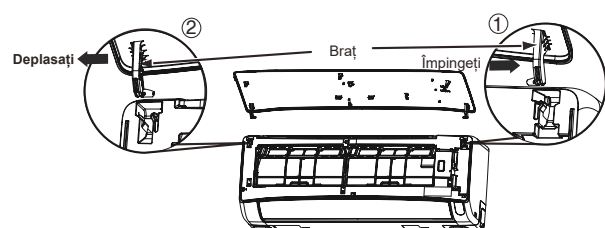

1. Împingeți capătul brațului drept spre exterior pentru a elibera agățătoarea.
2. Deplasați brațul stâng spre exterior pentru a elibera agățătoarea stângă, apoi trageți panoul către dvs.

Montarea panoului frontal

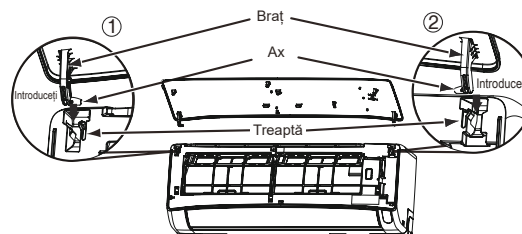

1. Introduceți axul brațului stâng în orificiu, de-a lungul treptei de pe unitate.
2. Fixați axul brațului drept, introducându-l de-a lungul treptei de pe unitate în orificiu.
3. Asigurați-vă că panoul frontal este bine prins, apoi închideți panoul frontal.

⚠ ATENȚIE

- Nu stropiți cu apă și nu direcționați apă spre corpul unității atunci când o curățați, deoarece pot rezulta scurtcircuite.
- Nu folosiți niciodată apă fierbinte (peste 40 °C), benzină, acid, diluant sau perii, deoarece acestea pot deteriora suprafața din plastic și stratul de protecție.



3. Întreținerea la începutul unei perioade îndelungate de nefuncționare

- Puneți în funcțiune unitatea și setați modul de funcționare **VENTILATOR** și viteza ventilatorului la valoarea Foarte mare timp de aproximativ o jumătate de zi și uscați întreaga unitate.
- Deconectați de la priza de alimentare sau decuplați întrerupătorul de circuit.

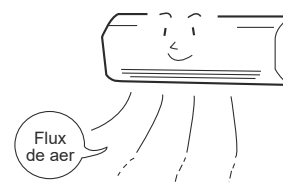

Informații

Funcții

Funcția de încălzire

- Acest sistem de aer condiționat pentru cameră utilizează o pompă de căldură care absoarbe căldura exterioară și o aduce în cameră pentru a fi încălzită. Pe măsură ce temperatura ambientală scade, capacitatea de încălzire se reduce în consecință. În această situație, inverterul funcționează pentru a crește numărul de rotații/minut ale compresorului, împiedicând scăderea capacității de încălzire a unității. Dacă performanța de încălzire a unității este, în continuare, nesatisfăcătoare, trebuie utilizate alte electrocasnice de încălzire pentru a compensa.
- Sistemul de aer condiționat este conceput pentru a încălzi o cameră întreagă, așadar poate dura un timp până veți simți căldura. Pentru preîncălzire eficientă înaintea orei dorite, se recomandă utilizarea temporizatorului.

ATENȚIE

Nu utilizați sobe sau alte dispozitive cu temperatură înaltă în apropierea unității de interior.



Capacități de răcire și dezumidificare

- În cazul în care căldura prezentă într-o cameră depășește capacitatea de răcire a unității (de exemplu, dacă sunt multe persoane în cameră sau se utilizează aparate de încălzire), este posibil ca temperatura presetată a camerei să nu fie obținută.

Informații privind agentul frigorific

- Pentru informații despre încărcarea agentului frigorific, consultați manualul de instalare a unității exterioare sau eticheta cu specificații.

Inspectare regulată

VERIFICAȚI URMĂTOARELE ELEMENTE O DATĂ SAU DE DOUĂ ORI PE AN. CONTACTAȚI REPREZENTANTUL DE VÂNZĂRI DACĂ AVEȚI NEVOIE DE ASISTENȚĂ.

1		 AVERTISMENT	Asigurați-vă că linia de împământare a unității a fost conectată corect. În cazul în care linia de împământare este deconectată sau nu funcționează, poate exista un risc de defectare a unității sau de electrocutare.
2		 AVERTISMENT	Asigurați-vă că rama de montaj nu a ruginit excesiv și că unitatea de exterior nu s-a înclinat și nici nu a devenit instabilă. Acesta se poate prăbuși sau cădea, provocând vătămări.

ROMÂNĂ

Service post-vânzare și garanție

Dacă solicitați service, verificați aspectele de mai jos.

STAREA	VERIFICAȚI URMĂTOARELE ASPECTE
<p>Dacă telecomanda nu transmite semnal.</p> <p>afișajul telecomenzii este gol sau afișajul LCD repornește la apăsarea oricărei taste și nu există niciun răspuns de la unitatea de aer condiționat.</p>	<ul style="list-style-type: none"> • Este necesară înlocuirea bateriilor? • Polaritatea bateriilor introduse este corectă?
<p>Când unitatea nu funcționează.</p>	<ul style="list-style-type: none"> • Siguranța electrică este funcțională? • Tensiunea electrică este extrem de înaltă sau extrem de joasă? • Întrerupătorul de circuit este în poziția „Pornit”? • Este introdus conectorul cablului electric? • Înregistrați o întrerupere de alimentare electrică?
<p>Când unitatea nu răcește corespunzător.</p> <p>Când unitatea nu încălzește corespunzător.</p>	<ul style="list-style-type: none"> • Filtrul de aer este blocat cu praf? • Temperatura setată este corespunzătoare? • Deflectoarele horizontale de aer s-au reglat la pozițiile corecte conform modului de funcționare selectat? • Orificiile de admisie sau orificiile de aerare ale unităților de interior și de exterior sunt blocate? • Viteza ventilatorului este setată la valoarea „REDUSĂ” ori „SILENȚIOASĂ”?

Funcționarea FrostWash

Operarea FrostWash nu pornește	Nu funcționează când temperatura exterioară este mai mică de aproximativ 1 grad Celsius sau mai mare de 43 de grade Celsius. Nu funcționează atunci când umiditatea din cameră este mai mică de aproximativ 30% sau mai mare de aproximativ 70%. Când „FrostWash” se efectuează prin acționarea unei telecomenzi, nu funcționează când temperatura camerei este mai mică de aproximativ 10 grade Celsius sau mai mare de aproximativ 32 de grade Celsius.
	În interval de 60 de minute de la finalizarea unui ciclu „FrostWash”, nu se mai efectuează un nou ciclu „FrostWash”, pentru a proteja produsul.
S-a produs zgomot în timpul funcționării FrostWash	Este semnalul sonor care indică faptul că motorul intern este umflat și contractat de schimbarea temperaturii, iar aripa schimbătorului de căldură este înghețată și dezghețată.
 (Lumina pentru funcția de curățare) clipește	Se repetă pornind timp de 1 secundă și oprindu-se timp de 1 secundă, timp de 10 secunde Deoarece „FrostWash” nu poate funcționa atunci când „FrostWash” se operează prin telecomandă. <ul style="list-style-type: none"> · Aparatul de aer condiționat funcționează · Temperatura aerului exterior, temperatura camerei și umiditatea camerei nu sunt potrivite pentru „FrostWash” · Nu au trecut mai mult de 60 de minute de la finalizarea unui ciclu „FrostWash”
	Se repetă pornind timp de 4 secunde și oprindu-se timp de 1 secundă, timp de 15 secunde Datorită faptului că nu s-a mai efectuat de mult timp un ciclu FrostWash. → Acționați telecomanda pentru a porni „FrostWash”.

Funcția Protecție anti-mucegai

Funcția Protecție anti-mucegai nu pornește	Dacă funcționarea aparatului de aer condiționat este oprită după încălzire, funcția anti-mucegai nu va funcționa. Dacă aparatul de aer condiționat a funcționat în modul de răcire și uscare, inclusiv în modul automat, timp de mai puțin de 10 minute, funcția anti-mucegai nu va porni chiar dacă aparatul de aer condiționat este în modul oprit. Dacă funcționarea aparatului de aer condiționat este oprită de Temporizatorul de oprire sau Temporizatorul pentru somn plăcut, funcția Protecție anti-mucegai nu va funcționa. Dacă Temporizatorul de pornire este setat și pornirea va avea loc în aproximativ 2 ore, funcția Protecție anti-mucegai nu va funcționa.
În timpul funcționării Protecției anti-mucegai	 (Lumina pentru funcția de curățare) de pe unitatea interioară se aprinde în timpul funcționării Protecției anti-mucegai. Dacă funcționarea Protecției anti-mucegai se oprește la mijlocul duratei, indicatoarele FrostWash și Filtru se vor stinge.
Note	Deflectorul orizontal rămâne deschis. Temperatura sau umiditatea camerei pot crește. În funcție de situație, Protecția anti-mucegai va funcționa în modul ventilator. Dacă există o fereastră lângă unitatea de interior, apa se poate condensa pe fereastră în timpul funcționării Protecției anti-mucegai. Dacă este necesar, anulați Protecția anti-mucegai. După operarea FrostWash, apa din interiorul unității interioare se evaporă și, în funcție de condițiile încăperii, se poate difuza sub formă de abur. Dar aceasta nu este o defecțiune. Dacă este necesar, anulați Protecția anti-mucegai.

■ Următoarele fenomene nu indică defectarea unității.

În timpul încălzirii, indicatorul de funcționare se aprinde intermitent, iar fluxul de aer se oprește	<La începerea funcționării> Unitatea se pregătește să genereze aer cald. Așteptați. <În timpul funcționării> Unitatea de exterior se dezgheată. Așteptați.
Sunete de șuierat sau sfârâit	Zgomot flux de agent frigorific pe conductă sau sunet de supapă generat la reglarea debitului.
Zgomot de scârțâit	Zgomot generat atunci când unitatea se extinde sau se contractă din cauza modificărilor de temperatură.
Zgomot de foșnet	Zgomot generat la schimbarea numărului de rotații/minut al ventilatorului unității de interior, ca de exemplu la începutul funcționării.
Zgomot de țâcănit	Zgomotul supapei propulsate la pornirea unității.

Zgomot de filtrare	Zgomotul ventilatorului care aspiră aerul prezent în furtunul de scurgere și evacuează apa dezumidificată ce s-a acumulat în colectorul de apă condensată. Pentru detalii, consultați reprezentantul de vânzări.
Schimbarea zgomotului de funcționare	Zgomotul de funcționare se modifică din cauza variațiilor de alimentare electrică și a schimbărilor de temperatură din cameră.
Emisie de aburi	Aburul se generează atunci când aerul din cameră este răcit brusc de aerul condiționat.
Aburi emiși de unitatea de exterior	Apa generată în timpul operațiunii de dezgheț se evaporă, ducând la apariția aburului.
Mirosuri	Mirosurile și particulele de fum, alimente, cosmetice etc. prezente în aerul din cameră se atașează de unitate și sunt proiectate din nou în cameră.
Unitatea de exterior continuă să funcționeze chiar dacă funcționarea este oprită.	Are loc dezghețul (când funcționarea în modul de încălzire este oprită, microcomputerul verifică acumularea gheții pe unitatea de exterior și instruește unitatea să efectueze dezghețarea automată, dacă este necesar).
Lampa de funcționare se aprinde intermitent.	Indică faptul că preîncălzirea sau dezghețarea sunt în curs de desfășurare. Întrucât circuitul de protecție sau senzorul de preîncălzire funcționează atunci când unitatea este oprită pe durata preîncălzirii și apoi repornită sau atunci modul de funcționare este comutat de la răcire la încălzire, lampa continuă să se aprindă intermitent.
Nu este atinsă setarea de temperatură	Temperatura reală a camerei poate devia ușor de la temperatura setată prin telecomandă, în funcție de numărul persoanelor din cameră și de condițiile de la interior sau de la exterior.

- Dacă unitatea tot nu funcționează normal după efectuarea verificărilor de mai sus, decuplați întrerupătorul de circuit și contactați imediat reprezentantul de vânzări.

Contactați imediat reprezentantul de vânzări dacă au loc următoarele evenimente:

- Întrerupătorul de circuit se decuplează sau siguranța electrică sare frecvent.
- Operațiunea de comutare nu este stabilă.
- În interiorul unității pătrund accidental corpuri străine sau apă.
- Cablul de alimentare electrică se încinge excesiv sau izolația se rupe ori este exfoliată.
- Lampa CONTOR DE TIMP de pe afișajul unității de interior se aprinde intermitent.



(Întrucât natura defecțiunii poate fi identificată prin cercul cu afișare intermitentă, consemnați starea acestuia înainte de a decupla întrerupătorul de circuit.)

Note



- Pe durata funcționării silențioase sau la oprirea funcționării, pot apărea ocazional următoarele fenomene, care nu reprezintă anomalități din punctul de vedere al funcționării.
 - (1) Zgomot ușor de scurgere a agentului refrigerant pe traseul de refrigerare.
 - (2) Zgomot ușor de frecare de la carcasa ventilatorului, care s-a răcit și este gradual reîncălzită odată cu oprirea funcționării.
- Este posibil ca unitatea să emită mirosuri, deoarece diversele mirosuri de fum, alimente, cosmetice etc. aderă la aceasta. Așadar curățați filtrul de aer și evaporatorul în mod regulat, pentru a reduce mirosurile.

- Contactați imediat reprezentantul de vânzări dacă unitatea tot nu funcționează normal după efectuarea inspecțiilor de mai sus. Informați reprezentantul de vânzări în legătură cu modelul, numărul de producție și data instalării unității dvs. De asemenea, specificați defecțiunea.

Rețineți:

La pornirea echipamentului, în special atunci când lumina din cameră este estompată, poate apărea o ușoară fluctuație de luminozitate. Acest fapt nu are nicio urmărire. Trebuie respectate prevederile furnizorului local de electricitate.

HITACHI

Osztott rendszerű légkondicionáló

Beltéri egység



MODELL

**RAK-DJ18PHAE
RAK-DJ25PHAE
RAK-DJ35PHAE
RAK-DJ50PHAE**

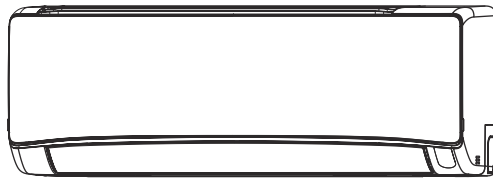

RC-AGU1EA0G



**RAK-DJ18PHAE
RAK-DJ25PHAE
RAK-DJ35PHAE
RAK-DJ50PHAE**

MAGYAR

Használati útmutató

221/205. oldal

A lehető legjobb teljesítmény és az éveken át tartó problémamentes használat érdekében olvassa végig ezt a használati útmutatót.

Ez a szobai légkondicionáló kizárólag lakókörnyezetben való használatra szolgál.
Ne használja ételek, állatok, növények, precíziós gépek, műtárgyak, gyógyszerek és hasonlók hűvösen tartására!

ÓVINTÉZKEDÉSEK



A berendezés helyes használata érdekében, kérjük, használat előtt figyelmesen olvassa el az „Óvintézkedések” című fejezetet!



A berendezésben R32-es hűtőközeg található.

- Fordítson különös figyelmet a „**Figyelem!**” és a „**Vigyázat!**” megjelölésű szakaszokra! A „Figyelem!” megjelölésű szakaszok olyan dolgok elkerülésére vonatkozó utasításokat tartalmaznak, amelyek súlyos sérüléshez vagy halálhoz vezethetnek, ha nem követik szigorúan az utasításokat. A „Vigyázat!” megjelölésű szakaszok olyan dolgok elkerülésére vonatkozó utasításokat tartalmaznak, amelyek súlyos következményekhez vezethetnek, ha nem követik az utasításokat. A biztonság érdekében, kérjük, szigorúan kövesse az összes utasítást!
- A jelek jelentése a következő. (Az alábbiakban a jelekre vonatkozó példák láthatók.)



Gondoskodjon a földelésről!



Ha egy ábrán ez a jel jelenik meg, az tiltást jelent.



Azt jelzi, hogy követni kell az utasítást.

- Kérjük, elolvasása után őrizze meg ezt a kézikönyvet!

FELSZERELÉS KÖZBENI ÓVINTÉZKEDÉSEK

FIGYELEM!	<ul style="list-style-type: none"> • Ne próbálja meg saját maga javítani a berendezést! Ha saját maga szereli szét, majd szereli össze a berendezést, az vízszivárgást, hibát, rövidzárlatot vagy tüzet okozhat. 	 TILOS!
	<ul style="list-style-type: none"> • A berendezés üzembe helyezéséhez kérje a kereskedő vagy egy szakképzett szerelő segítségét! Ha saját maga helyezi üzembe a berendezést, az vízszivárgást, rövidzárlatot vagy tüzet okozhat. 	
	<ul style="list-style-type: none"> • Használjon földelővezetékét. Ne vezesse a földelővezetékét vízvezeték, gázvezeték, világításhoz kapcsolódó vezeték vagy telefonvonal földelővezetéké közelében. A földelővezeték helytelen beszerelése áramütést vagy tüzet okozhat. 	 FÖLDELJE!
	<ul style="list-style-type: none"> • Feltétlenül az R32-es hűtőközeghez való speciális csővezetékét használjon. Ellenkező esetben elrepedhetnek a rézcsövek, vagy meghibásodás következhet be. • Üzembe helyezéskor, áthelyezéskor, illetve javításakor kizárólag a kültéri egységen feltüntetett hűtőközeget (R32) használja! Más hűtőközeg használata a berendezés hibáját vagy károsodását okozhatja, illetve személyi sérüléshez vezethet. 	
VIGYÁZAT!	<ul style="list-style-type: none"> • Az egység felszerelésének helyétől függően megszakítót kell beszerelni. Megszakító nélkül áramütés veszélye áll fenn. 	
	<ul style="list-style-type: none"> • Ne szerelje fel az egységet olyan helyre, amelynek közelében gyúlékony gáz található! A kültéri egység kigyulladhat, ha a környezetében gyúlékony gáz szivárog. 	 TILOS!
	<ul style="list-style-type: none"> • Az elvezetőcső beszerelésekor ügyeljen arra, hogy a víz akadálytalanul folyhasson. 	
	<ul style="list-style-type: none"> • 220–240 V-os, egyfázisú áramforrást használjon. Más áramforrás használata esetén az elektromos alkatrészek túlmelegedhetnek és tüzet okozhatnak. 	 TILOS!

ÁTHELYEZÉS ÉS KARBANTARTÁS KÖZBENI ÓVINTÉZKEDÉSEK

FIGYELEM!	<ul style="list-style-type: none"> • Ha rendellenességet (például égett szagot) észlel, hagyja abba a berendezés használatát, és kapcsolja ki a megszakítót! Forduljon a kereskedőhöz! Ha a rendellenes körülmények ellenére továbbra is használja a berendezést, azzal hibát, rövidzárlatot vagy tüzet okozhat. 	 „KI”
	<ul style="list-style-type: none"> • A karbantartással kapcsolatban forduljon a kereskedőhöz. Ha helytelenül, saját maga végzi a berendezés karbantartását, azzal áramütést és tüzet okozhat. 	
	<ul style="list-style-type: none"> • Kérjük, forduljon a kereskedőhöz, ha le kell szerelni, majd újra fel kell szerelni a berendezést. Ha saját maga, helytelenül szereli le, majd fel a berendezést, az áramütést vagy tüzet okozhat. 	

MŰKÖDÉS KÖZBENI ÓVINTÉZKEDÉSEK

FIGYELEM!	<ul style="list-style-type: none"> • Egészsége érdekében kerülje az olyan helyzeteket, ahol hosszabb ideig éri közvetlen légáramlás. 	 TILOS!
	 TILOS! <ul style="list-style-type: none"> • Ne tegyen a panel levegőkifúvó és levegőbeszívó részébe vékony pálcát vagy hasonló tárgyat, mert a belül található nagy fordulatszámú ventilátor veszélyes helyzetet teremthet. 	
	<ul style="list-style-type: none"> • Ne használjon más vezetőt a biztosíték olvadószála helyett, mert az halálos balesethez vezethet. 	 TILOS!
	 „KI” <ul style="list-style-type: none"> • Vihar idejére kapcsolja ki a tápcsatlakozódugón lévő kapcsolót, illetve kapcsolja le a megszakítót! 	
	<ul style="list-style-type: none"> • Aeroszolos flakonok és más robbanásveszélyes tárgyak nem lehetnek sem a kültéri, sem a beltéri egység levegőkifúvóinak egyméteres körzetében! Az aeroszolos flakon belső nyomása ugyanis megemelkedhet a forró levegő hatására, és a flakon felszakadhat. 	 TILOS!

MŰKÖDÉS KÖZBENI ÓVINTÉZKEDÉSEK

VIGYÁZAT!

- Ez a szobai légkondicionáló kizárólag lakókörnyezetben való használatra szolgál. Ne használja ételek, állatok, növények, precíziós gépek, műtárgyak, gyógyszerek és hasonlók hűvösen tartására.

- A terméket a gyártó által meghatározottaknak megfelelően kell működtetni, semmilyen más célra nem használható.



- Ne próbálja meg a berendezést nedves kézzel működtetni, mert az halálos balesethez vezethet.

- Ha fűtőanyagot égető berendezésekkel együtt használja a terméket, akkor rendszeresen szellőztesse a helyiséget, hogy mindig legyen elegendő oxigén.



- A légkondicionáló paneljéből kiáramló hideg levegőt ne irányítsa háztartási melegítőeszközökre – például elektromos vízmelegítőre, sütőre stb. –, mert ez befolyásolhatja az adott eszköz működését.

- Ügyeljen arra, hogy a kültéri szerelőkeret mindig stabil, szilárd és hibamentes legyen. Ellenkező esetben a kültéri egység leeshet, és veszélyes helyzetet teremthet.



- Ne mossa le az egységet, és ne tegyen vizet tartalmazó tárgyat, például vázát a beltéri egységre. Áramszivárgás fordulhat elő, ami áramütést okozhat.

- Ne tegyen növényeket vagy állatokat közvetlenül a kifúvott levegő alá, mert ez ártalmas lehet számukra.

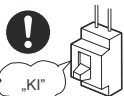

- A tisztítás idejére feltétlenül állítsa le a berendezést a távirányítóval, és kapcsolja ki a megszakítót, mert az egység belsejében található nagy fordulatszámú ventilátor veszélyes helyzetet teremthet.

- Ha várhatóan hosszabb ideig nem fogja használni az egységet, kapcsolja ki a megszakítót.



- Ne másszon a kültéri egységre, és semmit se tegyen rá.

- Ha nyitott ajtónál és ablaknál használja a berendezést (amikor a szoba páratartalma állandóan meghaladja a 80%-ot) úgy, hogy a légterelő lefelé áll vagy sokáig automatikusan mozog, akkor pára csapódhat le a légterelőn, és onnan néha lecseppenhet. Ettől bútorai nedvessé válnak. Ezért ne használja sokáig a berendezést ilyen körülmények között.



- Ha a szobában lévő hőmennyiség nagyobb a berendezés hűtési, illetve fűtési kapacitásánál (ha például több ember van a szobában, fűtőberendezést használnak a szobában stb.), akkor nem érhető el a beállított szobahőmérséklet.

- A beltéri egység tisztítását szakembernek kell elvégeznie. Forduljon a kereskedőhöz. A kereskedelmi fogalomban kapható tisztító- és hasonló szerek eltömíthetik az elvezetőcsövet vagy károsíthatják annak műanyag alkatrészeit, és az ennek következtében csepegő víz áramütést okozhat.



- Ne permetezzen növényirtó szereket, gyúlékony aeroszolókat, dezodorokat, antibakteriális szereket stb. a beltéri egységekre, mert ez tüzet, deformációt, illetve a hűtőközeg vagy a víz szivárgását okozhatja.



- Ne nyúljon hozzá a kültéri egység levegőkifúvó részéhez, alsó felületéhez és alumíniumbordáihoz! Megsérülhet.

- Ne nyúljon hozzá a hűtőközeg csöveihez, se a hozzájuk csatlakozó szelepekhez. Megégetheti magát.



- Ezt a berendezést nem használhatják gyerekek, illetve csökkent fizikai, érzékszervi vagy szellemi képességekkel rendelkező személyek, valamint olyanok, akiknek nincs kellő gyakorlata és tudása ehhez – kivéve, ha megfelelő felügyeletet vagy útmutatást kapnak. Figyelni kell arra, hogy a gyerekek ne játsszanak a berendezéssel.

MAGYAR

Üzemi tartomány

Üzem mód	Hűtés/párátlanítás	Fűtés
Külső hőmérséklet	-10 és +46 °C között	-15 és +21 °C között

Az egyes részek elnevezése és funkciója

Beltéri egység

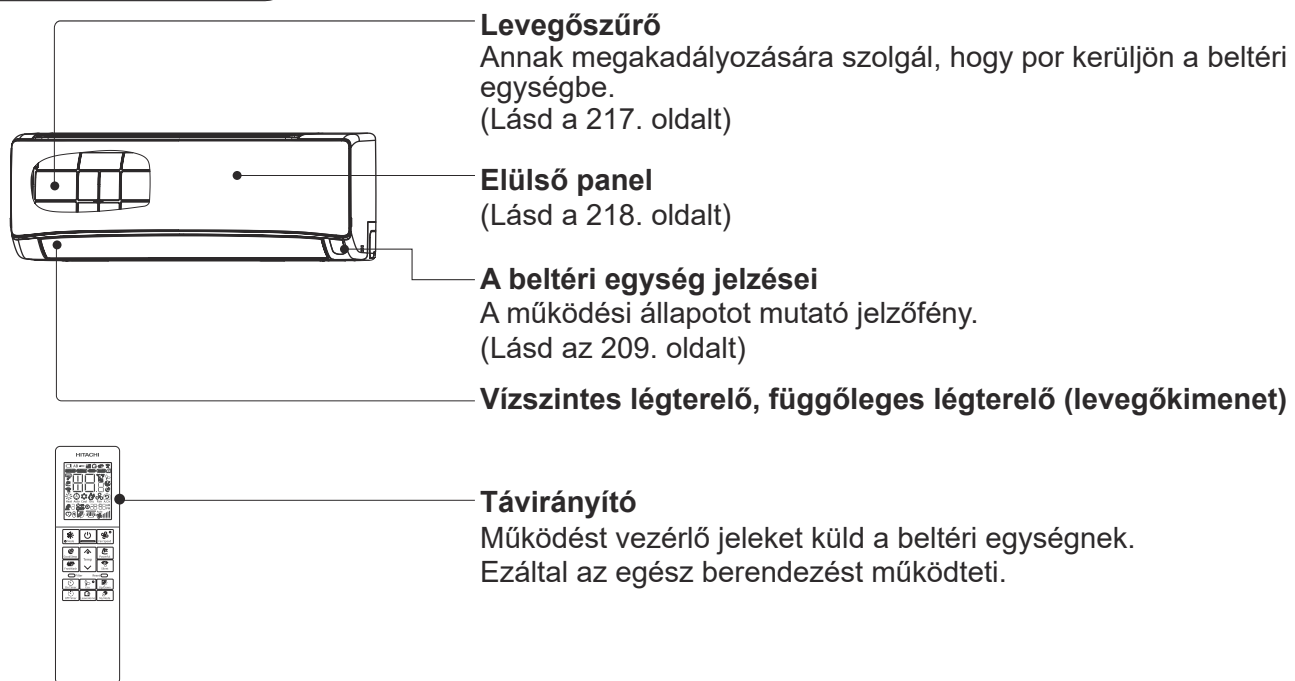

Modell neve és méretei

MODELL	SZÉLESSÉG (mm)	MAGASSÁG (mm)	MÉLYSÉG (mm)
RAK-DJ18PHAE, RAK-DJ25PHAE RAK-DJ35PHAE, RAK-DJ50PHAE	780	280	222

Az egyes részek elnevezése és funkciója

Beltéri egység jelzései

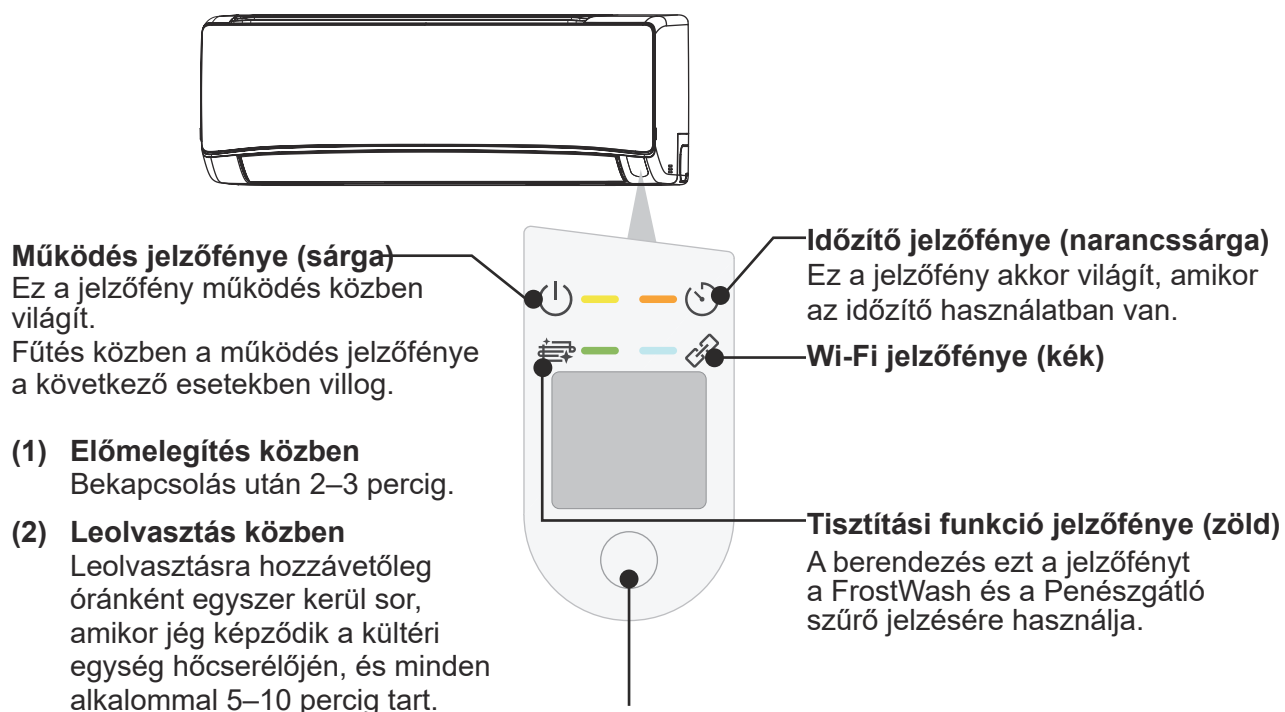

Ideiglenes kapcsoló

Az egység ezzel a kapcsolóval kapcsolható be és ki, amikor a távirányító nem működik.

- Az ideiglenes kapcsoló megnyomásakor a berendezés automatikus üzemmódba kerül.
- Amikor az áramforrás ki-, majd visszakapcsolása után az ideiglenes kapcsolóval kapcsolja be a berendezést, az automatikus üzemmódban indul el.

⚠ VIGYÁZAT!

Ha várhatóan hosszabb ideig nem fogja használni az egységet, kapcsolja ki a megszakítót.

☆ Ha nem használja a berendezést, de az áramellátás bekapcsolva marad, akkor a vezérlőáramkörre fogyaszt valamennyi áramot. Az árammal úgy takarékoskodhat, hogy kikapcsolja a tápkapcsolót (vagy a megszakítót, ha az áramellátás biztosítása a kültéri egységen keresztül történik).

■ A légtisztító szűrők (tartozék) beszerelése a szűrő keretébe.

- Rögzítse a légtisztító szűrőket a tartóhoz a kijelölt helyen.
- Légtisztító szűrő használata esetén kissé csökken a hűtési kapacitás, és a berendezés lassabban fogja lehűteni a helyiséget.
- A légtisztító szűrők nem moshatók. Tisztításukhoz porszívó javasolt. 1 évig használhatók. Ha újra van szüksége, forduljon a kereskedőhöz.

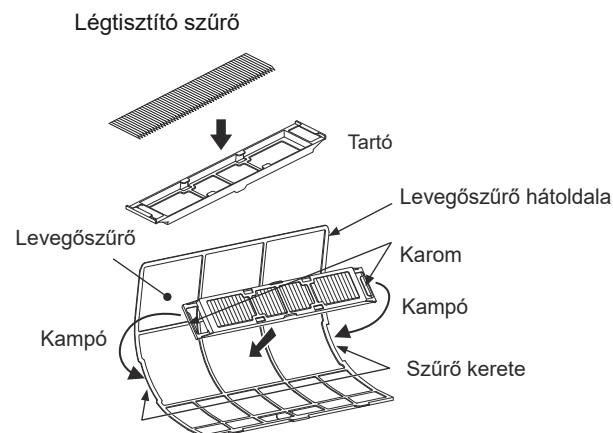

A légkondicionáló működtetése okostelefonnal

Beépített airCloud Home modul

Az airCloud Home egy felhőalapú megoldás, amellyel a Hitachi légkondicionáló rendszerek távolról, okostelefonnal vezérelhetők. Okostelefonjával akkor is működtetheti a légkondicionálót, illetve ellenőrizheti a működési állapotát, ha nem tartózkodik otthon.

airCloud Home alkalmazás – dedikált szerver



A parancsokat az okostelefonjáról is elküldheti a légkondicionálóra.
A rendszer pedig képes elküldeni a légkondicionáló állapotát az ügyfél okostelefonjára.

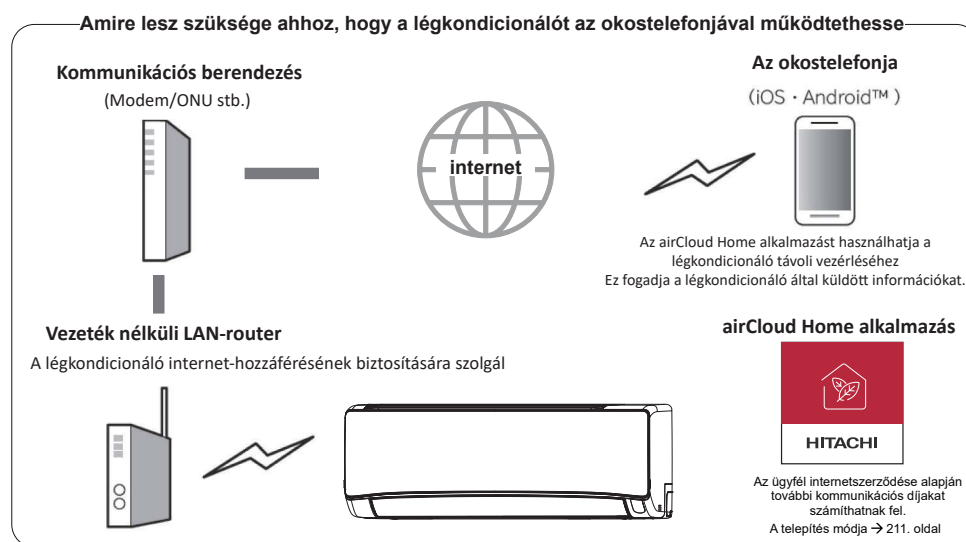

A szolgáltatás használatához szükséges feltételek

Internetkonfiguráció az otthonában

- A szolgáltatás használatához FTTH (optikai szál) / ADSL / CATV (kábeltevé) és egyéb internetes szolgáltatások, vagyis internetes kommunikációra alkalmas szélessávú kapcsolat szükséges. Betárcsázós hálózaton nem elérhető.
- Az internetkapcsolattal kapcsolatos részletekért forduljon a szolgáltatójához. Ellenőrizze a szerződését.
- Az internetes kommunikáció díjai a vásárlót terhelik.

Okostelefon

- iOS (iPhone stb.) 10.0 / Android 8.0 vagy újabb (2021. decemberi adat)
- Az operációs rendszer verziójának az ellenőrzéséhez ellenőrizze a verziószámot az okostelefonján, vagy lépjen kapcsolatba okostelefonja gyártójával.
- Győződjön meg róla, hogy vezeték nélküli LAN-on keresztül tud csatlakozni a routerhez.
- Táblagépek esetén a működés nem garantált.

Vezeték nélküli LAN-router

(A továbbiakban router)

- Kérjük, olyan routert használjon, amely támogatja a 2,4 GHz-es sávot.
- A biztonság kedvéért olyan routert használjon, amelyen beállítható a WPA2 vagy a WPA (TKIP vagy AES) titkosítási mód. A WPA2 (AES) titkosítási módszer használatát javasoljuk. A beállítási eljárást lásd a router használati útmutatójában.
- Csak WEP-titkosítást támogató routerek nem használhatók.
- A mobilrouterek megfelelő működése nem garantált.

Kezdeti beállítások

Kérjük, telepítse okostelefonjára az airCloud Home alkalmazást

1) Keressen rá az airCloud Home alkalmazásra

- Androidos készülékek esetén: Nyissa meg a Google Play áruházat. Az Android a Google LLC. védjegye és bejegyzett védjegye.
- iOS-készülékek esetén (iPhone): Nyissa meg az App Store áruházat. Az iPhone az Apple Inc. védjegye és bejegyzett védjegye.

2) Végezze el a telepítést a képernyőn megjelenő utasításoknak megfelelően

- A dedikált alkalmazás használatához el kell olvasnia és el kell fogadnia az Általános Szerződési Feltételeket.
- A dedikált alkalmazás ingyenes, de az alkalmazás letöltéséért az ügyfél internetszerződése alapján további kommunikációs díjakat számíthatnak fel.
- A dedikált alkalmazások nevei és ikonjai a 2021. szeptemberi információkat tükrözik. Ez az alkalmazás frissítésével módosulhat.

Megjegyzések:

- Az első regisztrált felhasználó alapértelmezés szerint csoportadminisztrátor lesz, és kezelheti a többi felhasználót, valamint beállíthatja a többi felhasználó hozzáférési jogait.
- Több felhasználóval történő használat esetén a regisztrált felhasználónak meg kell hívnia a többi felhasználót a regisztrációra.

A vezeték nélküli LAN-nal kapcsolatos megjegyzések

! FIGYELEM!

- **Ne engedélyezze a távoli funkciókat szívritmus-szabályozóval vagy defibrillátorral rendelkező személyek közelében**

A rádióhullámok befolyásolhatják a közeli szívritmus-szabályozók és más eszközök működését.

A berendezés által használt frekvenciasáv

A légkondicionáló által használt frekvenciasávban egyéb ipari, tudományos és orvosi berendezések, például mikrohullámú sütők; mobil tárgyak azonosítására szolgáló, privát kézben lévő rádióállomások (engedélyt igénylő rádióállomások); bizonyos kis teljesítményű rádióállomások (engedélyt nem igénylő rádióállomások) és amatőr rádióállomások (engedélyt igénylő rádióállomások) is működnek.

1. A légkondicionáló használata előtt győződjön meg róla, hogy a közelben nem működnek-e mobil tárgyak azonosítására alkalmas helyi rádióállomások, meghatározott kis teljesítményű rádióállomások és amatőr rádióállomások.
2. Ha bármilyen káros rádióinterferencia lép fel a légkondicionáló és a mobilállomás-azonosító rádióállomás között, azonnal hagyja abba a rádiófrekvenciás funkciót használatát, és lépjen kapcsolatba a Johnson Controls-Hitachi Air Conditioning (a továbbiakban: JCH) helyi műszaki támogatási csapatával, és egyeztessenek az interferencia elkerüléséhez szükséges intézkedésekről.
3. Ha ezenfelül bármilyen problémája merülne fel, pl. a légkondicionáló negatívan befolyásolná bizonyos kis teljesítményű, mozgó tárgyak azonosítására szolgáló rádióállomásokat vagy amatőr rádióállomásokat, vegye fel a kapcsolatot a JCH helyi műszaki támogatási csapatával.

A frekvencia használata

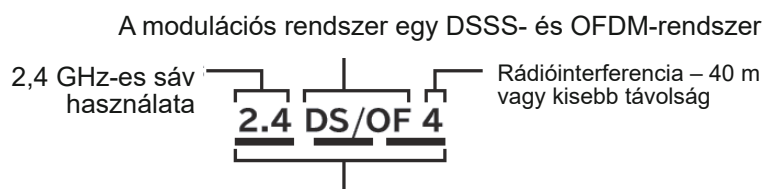

Ez azt jelenti, hogy a 2,400 GHz és 2,4835 GHz közötti teljes sáv használható, és a radareszköz sávja elkerülhető.

A berendezés tanúsítása

A légkondicionáló beépített vezeték nélküli eszközzel rendelkezik, amelynek tervei a rádiótörvény alapján lettek jóváhagyva, így nincs szükség a vezeték nélküli állomásokhoz egyébként szükséges engedélyre. A rádiótörvény azonban tiltja az alábbiakat.

- A vezeték nélküli eszköz szétszerelése/módosítása.
- A fő egység adattáblájának eltávolítása.
- A fő egység adattábláján szereplő jelzés eltávolítása.

Biztonsági intézkedések

- Mivel a vezeték nélküli LAN-rendszer rádióhullámokat továbbít és fogad, fennáll a jogosulatlan hozzáférés veszélye. Kérjük, tegye meg a megfelelő biztonsági intézkedéseket a vezeték nélküli LAN-routeren (a továbbiakban router) az adatbiztonság érdekében. Felhívjuk figyelmét, hogy a JCH nem vállal felelősséget, ha a probléma amiatt lép fel, ha nem tette meg a szükséges biztonsági intézkedéseket.
- Javasoljuk, hogy állítson be egy legalább 8 és legfeljebb 63 karakterből álló jelszót (titkosítókulcsot) a routerhez. (A karakterek számának korlátozását lásd a router használati útmutatójában.) A router jelszavának (titkosítási kulcsának) a módosítása esetén ugyanezt a jelszót az airCloud Home alkalmazásban is módosítsa.

A firmware

- A légkondicionáló berendezés az interneten keresztül képes csatlakozni a szerverünkhöz, és automatikusan képes frissíteni a firmware-t a legújabb verzióra. A frissítés során a vezeték nélküli kommunikáció megszakadhat, illetve lassú lehet.
- Ne fejtse vissza vagy módosítsa a firmware-t.

A használatra vonatkozó korlátozások

Kérjük, tartsa szem előtt a következő használati korlátozásokat.

A JCH nem vállal felelősséget a korlátozások figyelmen kívül hagyásából, illetve a légkondicionáló berendezés használatából vagy használhatatlanságából eredő esetleges károkért.

- Ne csatlakozzon olyan vezeték nélküli hálózatokhoz, amelyekhez nincs joga csatlakozni. A vezeték nélküli hálózati környezet automatikus keresése során olyan vezeték nélküli hálózatok (SSID-k*) is megjelenhetnek, amelyek használatára nincs engedélye.
* Az SSID a vezeték nélküli LAN-hálózat azonosítására szolgáló név. Kommunikáció abban az esetben lehetséges, ha az SSID mindkét eszközön megegyezik.
- Ne használja olyan helyen, ahol mágneses mező, statikus elektromosság vagy rádióinterferencia léphet fel. A következő eszközök közelében a kommunikáció megszakadhat, vagy csökkenhet az átviteli sebesség.
 - Éppen működő mikrohullámú sütő
 - Bluetooth-kompatibilis eszköz
 - Egyéb vezeték nélküli LAN-eszközök (vezeték nélküli webkamerák, PC-eszközök stb.), kivéve azt a routert (vezeték nélküli LAN-router), amely ezzel a légkondicionálóval kommunikál.
- Ha fémtárgyak, illetve acélból vagy vasbetonból készült falak vannak az egység és a router között, akkor a kommunikációs jel továbbítása elakadhat, ami a kommunikáció megszakadásához vezethet, ez pedig megakadályozza az egység alkalmazással történő vezérlését.
- Műszaki támogatásért forduljon a telepítést végző szakemberhez vagy a helyi forgalmazóhoz.
Weboldal: www.hitachiaircon.com

A vezeték nélküli LAN használatával kapcsolatos információk

- A légkondicionáló olyan helyről is működtethető, amelyre nincs közvetlen rálátása. Ezért például előfordulhat olyan helyzet, amikor valaki az adott helyiségben bekapcsolja a légkondicionálót, míg egy másik személy kívülről kikapcsolja azt. Csak akkor használja, ha a berendezés használatára képes személy tartózkodik a közelben, különösen akkor, ha csecsemők, gyerekek, idősek, betegek vagy mozgássérültek tartózkodnak a helyiségben. Ezenkívül arra kérjük, hogy a használat előtt mérje fel a helyiség állapotát.
- Az okostelefon és a légkondicionáló az interneten keresztül kommunikál egymással a szerverünkön keresztül. Emiatt a telefonszolgáltató kommunikációs csatornájának az állapota és a router beállításainak a függvényében, valamint a szolgáltatás airCloud Home-szerver karbantartás miatti leállítása miatt előfordulhat, hogy nincs lehetőség az adatkommunikációra, emiatt pedig előfordulhat, hogy a rendszer egyáltalán nem vagy késlekedve működik.
- Adatkommunikáció a légkondicionáló és a router összekapcsolását követően lehetséges. Ennek a használatához a szélessávú internet szolgáltatója és az okostelefon szolgáltatója a fogyasztói szerződés értelmében díjat számolhat fel.
- Ha a légkondicionáló berendezést hosszabb ideig nem használják, vagy ha az otthoni internethálózat teljesen leállt, akkor célszerű alaphelyzetbe állítani, majd újra csatlakoztatni az airCloud Home modult.
- Kérjük, senkivel ne ossza meg a légkondicionáló berendezés SSID-azonosítóját/jelszavát.
- A Johnson Controls Air Conditioning bizonyos feltételek mellett garatálja ennek a légkondicionálónak a javítását. Nem tudjuk garatáljuk azonban, hogy a tárolt adatok nem sérülnek meg vagy nem vesznek el.
- Ez a légkondicionáló hálózati beállítási információkat tárol. A légkondicionáló berendezés ártalmatlanításakor állítsa alaphelyzetbe a beépített airCloud Home modult (lásd a Gyári beállítások visszaállítása című fejezetet az 216. oldalon).
- Az ügyfelek felelősek az internetes és a vezeték nélküli környezet hiányosságainak az elhárításáért az otthonukban.
- Ha az alkalmazással működteti a légkondicionálót, előfordulhat, hogy egyes beállított funkciók törlődnek.

Az SSID- és jelszócímke felragasztása

Ide ragassza fel a légkondicionáló berendezés beépített airCloud Home moduljának SSID-azonosítóját és jelszavát tartalmazó címkejét (SSID&KEY címke). Ne dobja ki a címkét, mert a jövőbeli párosítási műveletekhez még szüksége lehet rá. Ezenfelül tüntesse fel a címkén az üzembe helyezés pontos helyét (pl. nappali, hálószoba stb.).

A légkondicionáló egy 2-es típusú modell, ami azt jelenti, hogy beépített airCloud Home modullal van felszerelve.

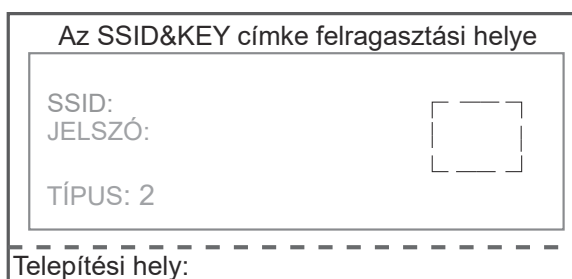

MAGYAR

A szoftverlicenccel kapcsolatos információk

A klímaberendezésre telepített szoftver több független szoftvermodulból áll, és mindegyik szoftvermodulra a JCH és egy harmadik fél szerzői jogai vonatkoznak.

A légkondicionáló berendezés ezenfelül általunk fejlesztett vagy készített szoftvermodulokat is tartalmaz. Ezek a szoftverek és a kísérő dokumentumok a JCH tulajdonát képezik, és szellemi tulajdonjogok vannak érvényben rájuk vonatkozóan.

Ezeket szerzői jogi és egyéb törvények védik.

Az alkalmazás kezdeti beállítása

Az alkalmazás telepítése

Keresse fel a Google Play Áruházat, illetve az Apple App Store-t (az okostelefontól függően), és töltsse le az „airCloud Home” alkalmazást.

- ✘ Olvassa el és fogadja el az alkalmazás használati feltételeit.
- ✘ Az alkalmazás ingyenes. A letöltés és a használat a helyi mobilszolgáltató díjszabásától függően adatkommunikációs költségekkel járhat.
- ✘ Az Android a Google LLC. bejegyzett védjegye.
- ✘ Az iPhone az Apple Inc. bejegyzett védjegye.
- ✘ A QR-kód a DENSO WAVE Inc. bejegyzett védjegye.

Regisztráció az alkalmazásban

- (1) Koppintson a „Create account” (Fiók létrehozása) lehetőségre.
- (2) Adja meg a nevét, majd kattintson a „Continue” (Tovább) lehetőségre.
- (3) Adja meg a mobiltelefonszámát és jelszavát (vagy kattintson az „E-mail” fülre, és adja meg e-mail-címét és jelszavát), olvassa el a feltételeket, majd jelölje be a jelölőnégyzetet, és kattintson a „Continue” (Tovább) lehetőségre.
- (4) Adja meg a kapott ellenőrző kódot, majd kattintson a „Continue” (Tovább) lehetőségre.
- (5) Kattintson a Tartózkodási hely automatikus észlelése lehetőségre, vagy adja meg a címet manuálisan, majd kattintson a Befejezés lehetőségre.
- (6) Ezzel sikeresen létrehozta a fiókot.

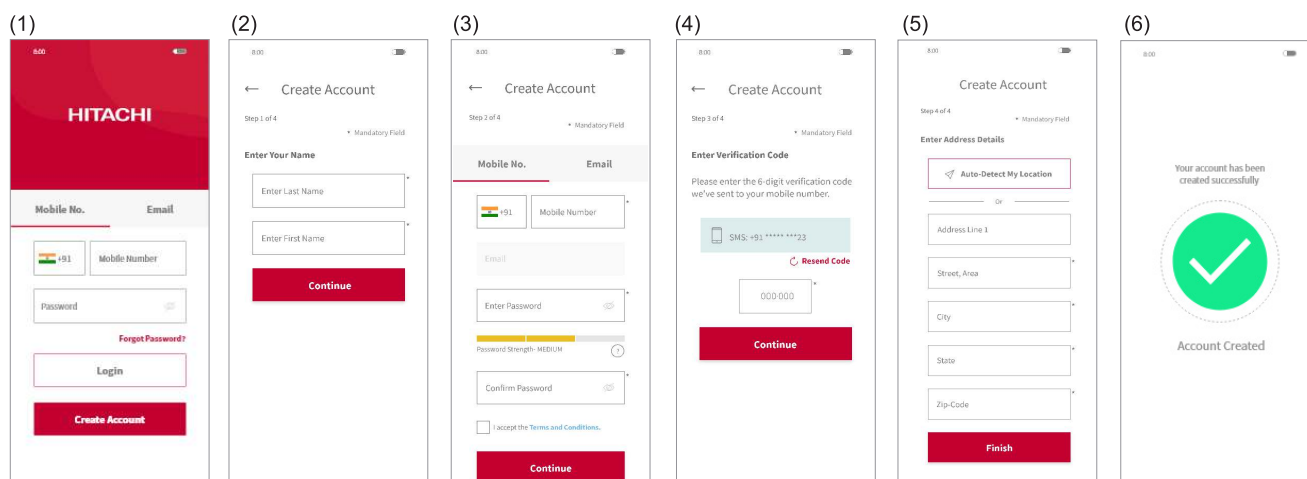

Megjegyzés:

Az elsőként regisztrált felhasználó csoporttulajdonosként kezelheti az összes felhasználót, és megadhatja a hozzáférési jogosultságokat. A csoporttulajdonos meghívhat másokat, hogy regisztráljanak.

A légkondicionáló regisztrációja és a router csatlakoztatása

Győződjön meg róla, hogy a légkondicionáló készen áll a bekapcsolásra, majd az alábbi lépéseket követve adja hozzá a légkondicionálót az alkalmazáshoz.

- (1) Kattintson az Add Air Conditioner (Légkondicionáló hozzáadása) lehetőségre a felső képernyőn a regisztrációt követően, majd jelentkezzen be az alkalmazásba.
- (2) Olvassa be a jelen felhasználói kézikönyvben lévő SSID&KEY címkén vagy a légkondicionáló előlapja mögött található QR-kódot.
- (3) Ha az alkalmazásban megjelenő SSID az otthoni routeré, adja meg az otthoni router jelszavát, majd kattintson a Next (Tovább) gombra. Ha nem, akkor kattintson a Change Wi-Fi Network (Wi-Fi-hálózat módosítása) lehetőségre, válassza ki az otthoni routert, adja meg a jelszót, majd kattintson a Next (Tovább) gombra.

- (4) Kapcsolja BE a légkondicionálót. Amikor a légkondicionáló berendezést bekapcsolja, vagy amikor a távirányítóval visszaállítja a gyári alapbeállításokat, a légkondicionáló berendezés 10 percre automatikusan párosítási módba kapcsol. A légkondicionáló paneljén található Wi-Fi LED (lásd az ábrát az állapotjelzőket bemutató részben) 3-szor felvillan, ezzel jelezve, hogy a légkondicionáló párosítási módban van. A Wi-Fi LED egészen addig villog, amíg a Wi-Fi-routerrel való kommunikáció sikeresen létre nem jön. Ha a távirányítóval alaphelyzetbe állítja az airCloud Home modult, a légkondicionáló berendezés újraindítása nélkül is beléphet a párosítási módba.
- (5) Kattintson a Change Wi-Fi Network (Wi-Fi-hálózat módosítása) lehetőségre, válassza ki a beépített airCloud Home modul Wi-Fi hozzáférési pontját a mellékelt SSID&KEY címkére nyomtatott SSID alapján, majd adja meg a jelszót (KEY). Kattintson a képernyő tetején lévő jobb nyíl ikonra az okostelefon adapterrel való összekapcsolására történő továbblépéshez.
- (6) Várja meg, amíg a beépített airCloud Home modul csatlakozik az otthoni routerhez. A kommunikáció létrejöttét követően a panelen lévő Wi-Fi LED folyamatosan kezd el világítani.
- (7) Várja meg, amíg az okostelefon csatlakozik az otthoni hálózathoz. Ha okostelefonja másik vezeték nélküli hálózathoz csatlakozik, kattintson a Change Wireless Network (Vezeték nélküli hálózat módosítása) elemre, majd válassza ki az otthoni hálózatot.
- (8) Nevezze el a regisztrált légkondicionáló berendezést. Ha egyéni nevet rendel a légkondicionáló berendezéséhez, az nem lesz kompatibilis az okoshangszóróval (Alexa vagy a Google Segéd), ezért javasoljuk, hogy az előre meghatározott listából válasszon nevet.
- (9) Ezzel megtörtént a légkondicionáló sikeres konfigurálása.

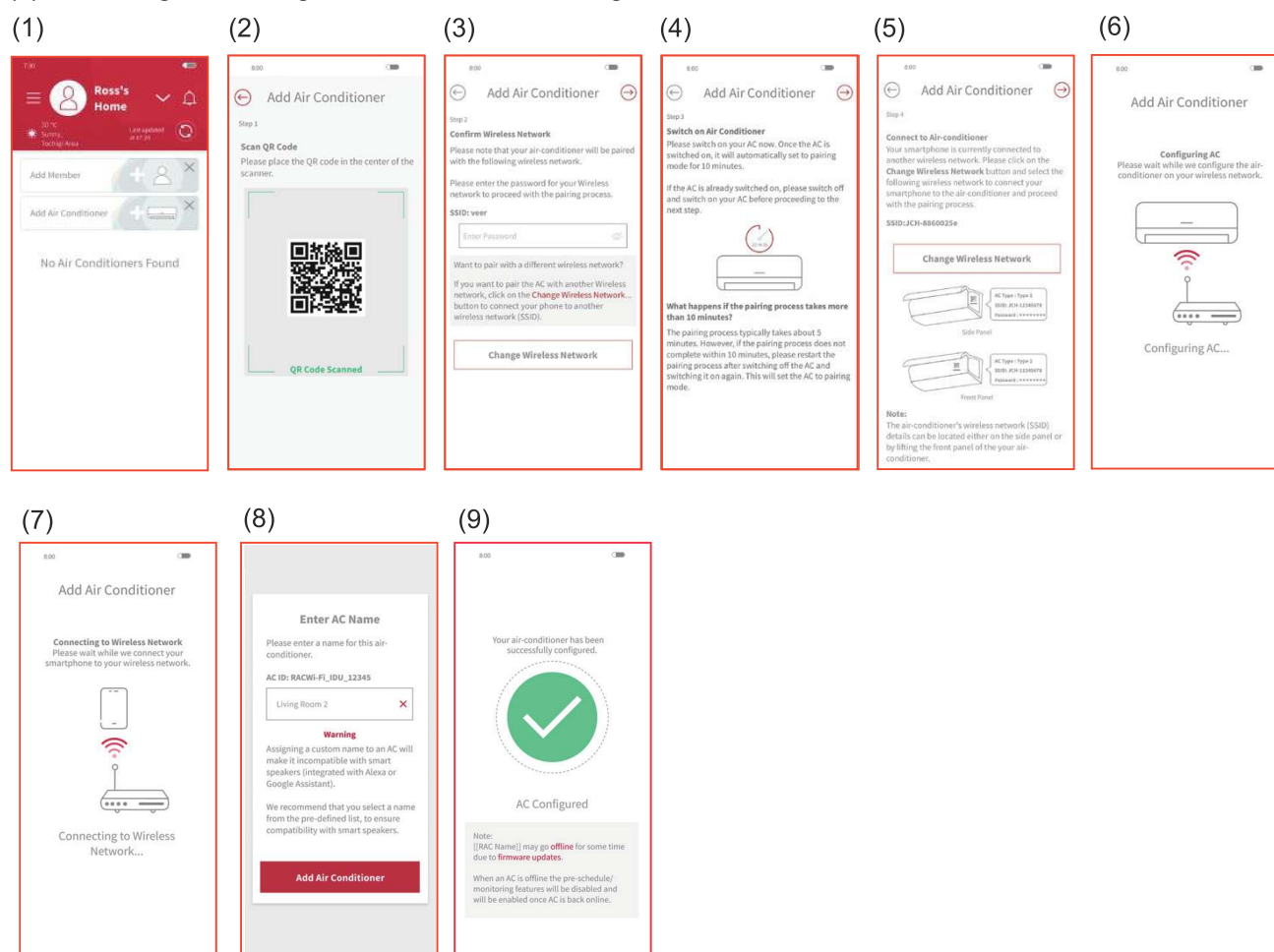

- 1) Ha 10 percen belül nem sikerül kialakítani a kommunikációt, végezze el újra a párosítási folyamatot az alkalmazás utasításait követve.
- 2) Ha a csoportban valamelyik felhasználó már regisztrált légkondicionáló egységeket, akkor a csoport többi felhasználója is vezérelheti az érintett egységeket.
- 3) Ha a légkondicionáló nincs routerhez konfigurálva, akkor minden bekapcsoláskor 10 percre párosítási módba lép, és a Wi-Fi jelzés 3-szor felvillan.
- 4) Ha a légkondicionáló már konfigurálva van a routerhez, és a routert az egység megfelelően észleli, akkor bekapcsoláskor az egység kihagyja a párosítási módot, és megpróbál csatlakozni a routerhez.
- 5) Ha nem tudja beolvasni a QR-kódot, adja meg a légkondicionáló SSID-nevét, hogy tovább tudjon lépni a párosítási folyamatra.

A beépített airCloud Home modul használatbavétele

A távirányító segítségével állítsa alaphelyzetbe a berendezést (állítsa vissza a gyári beállításokat). Ne feledje, hogy ezzel törli a konfigurációt, és a beépített airCloud Home modul újbóli használatához meg kell ismételnie a párosítási eljárást.

- (1) Nyomja meg egyszerre az Üzem mód és a Bekapcsolási időzítő gombot, és irányítsa a távirányítót a légkondicionáló egység felé.
- (2) Győződjön meg arról, hogy a beltéri egység Wi-Fi LED-je 4-szer villog-e körülbelül 20 másodpercig (a LED két 20 másodperces sorozat között kialszik).
- (3) Indítsa újra az egységet (kapcsolja ki 1 percre az egységet, majd kapcsolja vissza), és ellenőrizze, hogy a Wi-Fi LED 3-szor felvillan-e.
Ha a Wi-Fi LED 3-szor felvillan, a párosítási mód megfelelően aktiválva van, és sikeresen visszaállította a gyári beállításokat.

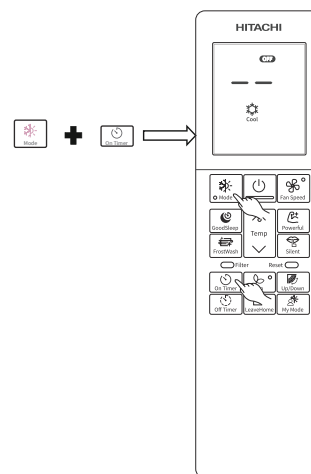

Állapotjelző (a LED-jelzőlámpa a légkondicionáló kikapcsolt állapotában is világíthat)

Wi-Fi-lámpa	Állapot
A LED ki van kapcsolva	<ul style="list-style-type: none"> A párosítás időtűllépés miatt megszakadt (10 perc után), és a konfigurált router nem észlelhető. A légkondicionáló nincs bedugva. A beépített airCloud Home modul és a légkondicionáló nincs csatlakoztatva.
A LED világít	<ul style="list-style-type: none"> A beépített airCloud Home modul és a router között létrejött a kapcsolat. A művelet okostelefonnal végezhető el.
A LED 3-szor felvillan	Várakozás a Wi-Fi-routerhez az AP-mód segítségével való kapcsolódásra.
A LED 4-szer felvillan	A gyári beállítások visszaállítása megkezdődött.
A LED 5-ször felvillan	Kommunikációs hiba a légkondicionáló és a beépített airCloud Home modul között (Hibaészlelési idő: kb. 24 perc).
A LED villog (4 másodpercig világít, majd 1 másodpercre kikapcsol)	Routercsatlakoztatási hiba.
A LED villog (4 másodpercig világít, majd 3 másodpercre kikapcsol)	Felhőcsatlakoztatási hiba. (Hibaészlelési idő: kb. 30 perc.)

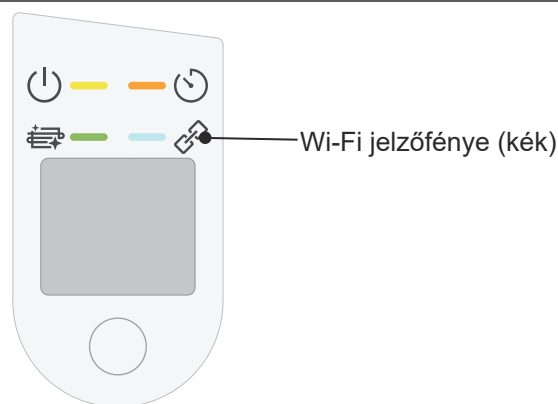

Beltéri egység jelzései: Wi-Fi LED

Megjegyzés:

Ha hiba történik, próbálja meg a légkondicionálót a főkapcsolónál ki-, majd bekapcsolni.

* A „Wi-Fi” a „Wi-Fi Alliance” védjegye vagy bejegyzett védjegye.

Karbantartás

⚠ VIGYÁZAT!

A tisztítást és a karbantartást csak szakképzett szerelő végezheti. Tisztítás előtt állítsa le a berendezést, és kapcsolja ki az áramellátását.

1. Levegőszűrő

A levegőszűrőt kéthetente tisztítsa ki. Így takarékoskodhat az energiával. Ha a levegőszűrő tele van porral, csökken a légáramlás és a hűtőkapacitás. Továbbá zajos lesz a berendezés. A levegőszűrőt feltétlenül az alábbi eljárással kell kitisztítani:

ELJÁRÁS

1 Óvatosan nyissa ki az elülső panelt, és vegye ki a szűrőt.

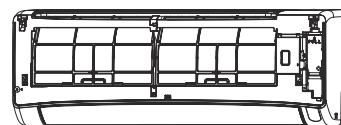

2 Porszívóval szívja ki a port a levegőszűrőből. Ha túl sok a por, mossa ki a szűrőt mosószerrel, és alaposan öblítse le. Ezután szárítsa meg árnyékban.

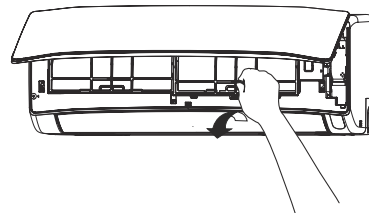

3

- Helyezze be a szűrőt úgy, hogy a „FRONT” jelzés előre nézzen, majd helyezze vissza az eredeti pozícióba úgy, hogy a szűrőt a vezetőre helyezi, majd a kampót beakasztja a lyukba.
- Miután visszatette a szűrőket, nyomja meg az elülső panelt a három nyíllal jelzett helyen, az ábrán látható módon, majd csukja le.

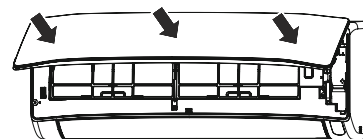
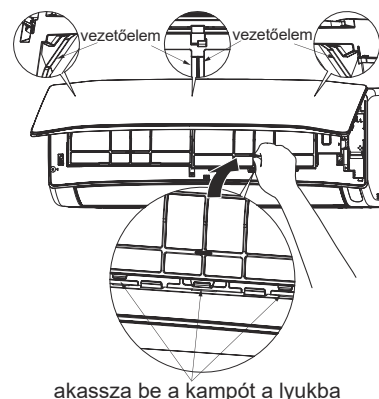

⚠ VIGYÁZAT!

- A mosáshoz ne használjon 40 °C-nál melegebb vizet, mert összemehet a szűrő!
- A mosás közben ne fejtessen ki túlzottan nagy erőt a szűrőre, ne hajlítsa meg túlságosan, illetve ne használjon kefét. A szűrő eltörhet.
- Mosáskor teljesen rázza ki belőle a nedvességet, és árnyékban szárítsa meg; ne tegye ki közvetlen napsugárzásnak, mert összemehet!
- Ne használja a berendezést szűrő nélkül! Ha így használja, hiba léphet fel.

2. Az elülső panel tisztítása

- Szerelje le az elülső panelt, majd mossa le tiszta vízzel. A mosáshoz puha szivacsot használjon. Semleges kémhatású tisztítószer használata után alaposan öblítse le tiszta vízzel.
- Ha nem szereli le az elülső panelt, akkor puha, száraz törölkendővel törölje le. Törölje át a távirányítót puha, száraz törölkendővel.
- Alaposan törölje le a vizet. Problémát okozhat, ha víz marad a beltéri egység kijelzőin vagy jelfogadó részén.

Az elülső panel leszerelésének módja.

Le- és felszereléskor mindkét kezével tartsa az elülső panelt.



Az előlap eltávolítása

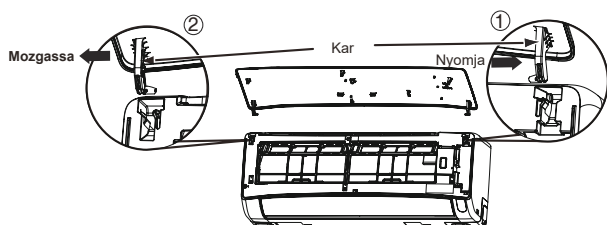

1. Nyomja a jobb oldali kar végét kifelé, hogy kijöjjön a füléből.
2. Nyomja kifelé a bal oldali kart, hogy kijöjjön a bal oldali füléből, aztán húzza a panelt maga felé.

Az előlap felszerelése

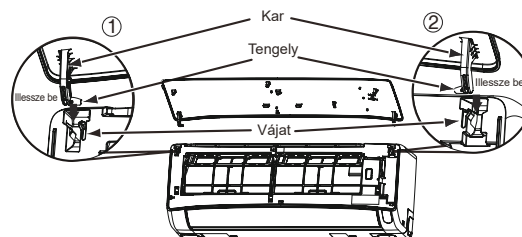

1. Csúsztassa a bal oldali kar tengelyét az egység vájába, majd dugja be a furatba.
2. Csúsztassa a jobb oldali kar tengelyét az egység vájába, majd csúsztassa be a furatba, hogy stabilan rögzüljön.
3. Ellenőrizze, hogy biztonságosan fel van-e szerelve az elülső panel, majd csukja le a panelt.

⚠ VIGYÁZAT!

- Tisztításakor ne loccsantson vizet vagy irányítson vízsugarat marágra az egységre, mert rövidzárlatot okozhat!
- Soha ne használjon forró (40 °C-nál melegebb) vizet, benzint, savat, hígítót vagy kefét, mert ezek tönkreteszik a műanyag felületet és a bevonatot.



3. Karbantartás hosszan tartó kikapcsolt állapot előtt

- Jó időben az egységet körülbelül fél napig járassa ♫ (VENTILÁTOR) üzemmódban Kiemelten magas ventilátorfordulatszámmal, majd az egész egységet szárítsa ki.
- Kapcsolja ki a tápcsatlakozódugón lévő kapcsolót vagy a megszakítót.

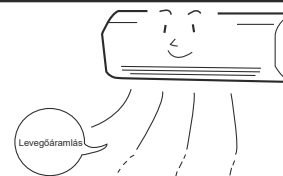

Információ

Funkciók

Fűtési funkció

- Ez a szobai légkondicionáló olyan hőszivattyúrendszert használ, amely elnyeli a külső hőt, és beszállítja a fűtendő szobába. Ahogy csökken a külső hőmérséklet, a fűtési képessége is egyre kisebb lesz. Ilyenkor az inverter nagyobb kompresszor-fordulatszámmal működik, hogy megakadályozza a berendezés fűtési teljesítményének a csökkenését. Ha még így sem kielégítő a berendezés fűtési teljesítménye, más fűtőkészüléket kell használni a berendezés teljesítményének kiegészítéséhez.
- A légkondicionálót arra tervezték, hogy az egész szobát befűtse, ezért eltarthat egy ideig, amíg érezhető lesz a meleg. Javasolt az időzítő segítségével elindítani a fűtést, hogy a hatékony előmelegítést követően a helyiségben a kívánt időpontban már meleg legyen.

Hűtési és páratlanítási képesség

- Ha a szobában lévő hőmennyiség meghaladja a berendezés hűtési képességét (ha például sok ember tartózkodik a szobában, vagy ha más fűtőkészüléket használnak a helyiségben), akkor előfordulhat, hogy nem érhető el a beállított szobahőmérséklet.

VIGYÁZAT!

Ne használjon a beltéri egység közelében se kályhát, se semmilyen más magas hőmérsékletű eszközt!



TILOS!

A hűtőközegre vonatkozó információk

- A hűtőközeg töltésére vonatkozó információ a kültéri egység üzembehelyezési útmutatójában vagy a műszaki adatokat tartalmazó címkén található.

Rendszeres ellenőrzés

FÉLÉVENTE VAGY ÉVENTE ELLENŐRIZZE AZ ALÁBBIKAT! HA SEGÍTSÉGRE VAN SZÜKSÉGE, FORDULJON A KERESKEDŐHÖZ.

1		FIGYELEM!	Ellenőrizze, hogy az egység földelővezetéke megfelelően csatlakozik-e. Ha levált vagy hibás a földelővezeték, az egység meghibásodhat, vagy áramütés veszélye állhat fenn.
2		FIGYELEM!	Ellenőrizze, nem rozsdásodott-e el túlságosan a szerelőkeret, illetve nem billent-e el vagy nem vált-e instabillá a kültéri egység. A kültéri egység eldőlhethet vagy leeshet, és személyi sérülést okozhat.

Értékesítés utáni szerviz és jótállás

Szervizkérelem benyújtásakor ellenőrizze a következő pontokat.

ÁLLAPOT	ELLENŐRIZZE AZ ALÁBBIKAT
 Ha a távirányító nem küld jelet. A távirányító kijelzőjén semmi nem látható, vagy az LCD-kijelző bármelyik gomb megnyomására újraindul, és a légkondicionáló egység nem reagál.	<ul style="list-style-type: none">Ki kell cserélni az elemeket?Megfelelő polaritással lettek behelyezve az elemek?
 Ha nem működik a berendezés.	<ul style="list-style-type: none">Rendben van az olvadóbiztosító?Nem túl magas vagy túl alacsony a feszültség?„BE” állásban van a megszakító?Be van dugva a tápcsatlakozó dugója?Nincs áramkimaradás?
 Ha nem jól hűt a berendezés. Ha nem jól fűt a berendezés.	<ul style="list-style-type: none">Nem tömi el a levegőszűrőt por?Megfelelő a hőmérséklet?A vízszintes légtérrelők a kiválasztott üzemmódnak megfelelő állásba vannak állítva?Nincs eltakarva a beltéri egység és a kültéri egység levegőbeömlője vagy levegőkiömlője?A ventilátor fordulatszáma „ALACSONY” vagy „CSENDES”?

FrostWash üzemmód

A FrostWash üzemmód nem indul el	A művelet nem megy végbe, ha a külső hőmérséklet 1 Celsius-foknál alacsonyabb vagy 43 Celsius-foknál magasabb. A művelet nem megy végbe, ha a helyiség páratartalma körülbelül 30% vagy kevesebb, vagy körülbelül 70% vagy több. Ha a „FrostWash” műveletet a távirányítóval kívánja végrehajtani, a művelet nem megy végbe, ha a szobahőmérséklet kevesebb mint kb. 10 Celsius-fok vagy több mint kb. 32 Celsius-fok.
	A termék védelme érdekében a „FrostWash” befejezését követő 60 percen belül nem végezhető újabb „FrostWash” művelet.
Zaj hallatszik a FrostWash működése közben	Ezt a hangot az okozza, hogy gép belső része a hőmérséklet-változás hatására kitágul, majd összehúzódik, illetve a hőcserélő bordája megfagy és felolvad.
Villog a  (Tisztítási funkció jelzőfénye)	1 másodpercre felkapcsol, majd 1 másodpercre lekapcsol, és ez ismétlődik 10 másodpercig. A „FrostWash” nem használható, ha a távirányítóval már elindította a „FrostWash” műveletet. <ul style="list-style-type: none"> · A légkondicionáló működik · A külső levegő hőmérséklete, a szobahőmérséklet és a helyiség páratartalma nem alkalmas a „FrostWash” végrehajtására. · Még nem telt el 60 perc az előző „FrostWash” vége óta
	4 másodpercre felkapcsol, majd 1 másodpercre lekapcsol, és ez ismétlődik 15 másodpercig. Régóta nem lett FrostWash végrehajtva. → A távirányítóval indítsa el a „FrostWash” műveletet.

Penésgátló üzemmód

A Penésgátló üzemmód nem indul el	Ha a légkondicionálót fűtést követően állítja le, a penésgátló üzemmód nem működik. Ha a légkondicionáló berendezés 10 percnél rövidebb ideig működött hűtési és szárítási üzemmódban, beleértve az automatikus módot is, a penésgátló mód akkor sem indul el, ha a légkondicionáló kikapcsolt üzemmódban van. Ha a légkondicionálót a Kikapcsolási időzítővel vagy az Elalvási időzítővel állítja le, a penésgátló mód nem fog működni. Ha be van kapcsolva a Bekapcsolási időzítő, és az kevesebb mint 2 óra múlva esedékes, a penésgátló funkció nem lép működésbe.
A penésgátló funkció működése során	A penésgátló mód működése közben a beltéri egységen lévő  jelzőfény (a Tisztítási funkció jelzőfénye) folyamatosan világít. Ha a penésgátló funkció működés közben leáll, a FrostWash és a Szűrő jelzés kialszik.
Megjegyzések	A vízszintes terelőlap nyitva marad. A szobahőmérséklet vagy a páratartalom emelkedhet. A körülményektől függően előfordulhat, hogy a penésgátló funkció Ventilátor üzemmóddal lép működésbe. Ha a beltéri egység közelében ablak található, elképzelhető, hogy a Penésgátló funkció használata során pára csapódik ki az ablakon. Ha szükséges, kapcsolja ki a Penésgátló üzemmódot. Amikor a FrostWash-t követően a beltéri egységben lévő víz elpárolog, a szobában fennálló körülményektől függően a víz gőz formájában távozhat. Ez azonban nem utal hibára. Ha szükséges, kapcsolja ki a Penésgátló üzemmódot.

■ A következő jelenségek nem utalnak a berendezés meghibásodására.

Fűtés közben a működést jelző fény villog, a levegőáramlás pedig leáll	<Elindításkor> A berendezés arra készül, hogy meleg levegőt fújjon ki. Legyen türelemmel! <Működés közben> Folyamatban van a kültéri egység leolvasztása. Legyen türelemmel!
Sziszegő vagy pezsgő hangok hallhatók	Ez a hűtőközeg csövekben történő áramlásának hangja, vagy a szelepek által az áramlási sebesség beállításakor kiadott hang.
Nyikorgó hang hallható	Ilyen hang akkor hallható, amikor az egység a hőmérsékletváltozás miatt kitágul vagy összezsugorodik.
Ropogó hang hallható	Ilyen hang akkor hallható, amikor változik a beltéri egység ventilátorának fordulatszámja, például akkor, amikor működni kezd.
Kattogó hang hallható	A motoros szelep hangja a berendezés bekapcsolásakor.

Rotyogó hang hallható	Annak a hangja, amikor a szellőzőventilátor beszívja az elvezetőcsőben lévő levegőt, és kifújja a kondenzvízgyűjtőben felhalmozódott lecsapódott vizet. A részleteket illetően forduljon a kereskedőhöz!
Működés közben változik a berendezés hangja	A működés közben hallható hang a szobahőmérséklet változása miatti teljesítményváltozással együtt változik.
Köd távozik a berendezésből	Köd keletkezik, amikor a szoba levegőjét a légkondicionáló hirtelen lehűti.
Gőz távozik a kültéri egységből	A leolvasztás során keletkezett víz elpárolog, és gőz formájában távozik.
Szagok	Az okozza, hogy a füstnek, az ételeknek és a kozmetikumoknak a szoba levegőjében lévő szaga és részecskéi hozzátapadnak az egységhez, amely aztán ismét a szobába fújja őket.
A kültéri egység a leállítás után is tovább működik.	Leolvasztás van folyamatban (amikor leállítják a fűtést, a mikroprocesszor ellenőrzi, hogy lerakódott-e dér a kültéri egységen, és szükség esetén az egységet automatikus leolvasztás végrehajtására utasítja).
Villog a MŰKÖDÉS jelzőfénye.	Azt jelzi, hogy előmelegítés vagy párátlanítás van folyamatban. Mivel a védőáramkör, illetve az előmelegítés érzékelője működésben van, amikor előmelegítés közben leállítja a berendezést, majd újra elindítja, illetve amikor hűtésről fűtésre vált, a jelzőfény folyamatosan villog.
Nem éri el a beállított hőmérsékletet	A szobában tartózkodó emberek számától, valamint a szobán belüli és a kültéri körülményektől függően előfordulhat, hogy a szoba tényleges hőmérséklete kissé eltér a távirányítóval beállított hőmérséklettől.

- Ha a berendezés a fenti ellenőrzések végrehajtása után sem működik megfelelően, akkor azonnal kapcsolja ki a megszakítót, és forduljon a kereskedőhöz!

A következő esetekben azonnal forduljon a kereskedőhöz:

- Gyakran kapcsol le a megszakító vagy olvad ki a biztosíték.
- Nem stabil az üzemmódváltás.
- Véletlenül víz vagy idegen anyag kerül az egység belsejébe.
- A tápkábel felforrósodik, vagy megsérül a szigetelése.
- Villog a beltéri egység IDŐZÍTŐ jelzőfénye.



(Mivel a hiba jellegét a villogási ciklus alapján lehet megállapítani, a megszakító kikapcsolása előtt figyelje meg a villogási ciklust.)



Megjegyzések

- Amikor a berendezés csendesen működik vagy leállítja, néha előfordulnak az alábbi jelenségek, de ezek nem utalnak rendellenes működésre.
 - (1) A hűtőkörben áramló hűtőközeg halk hangja hallható.
 - (2) Halk dörzsölő hang hallható a ventilátor házából, amely lehűlt, majd a működés leállítása után fokozatosan felmelegszik.
- A légkondicionálóból kiáramló szagnak valószínűleg az az oka, hogy a füst, az élelmiszer, a kozmetikumok stb. különféle szaganyagai hozzátapadtak a berendezéshez. Ezért kérjük, hogy a szag mérséklése érdekében rendszeresen tisztítsa meg a levegőszűrőt és a párologtatót!

- Azonnal forduljon a kereskedőhöz, ha a légkondicionáló a fenti ellenőrzések végrehajtása után sem működik megfelelően. A kereskedőnek mondja meg az egység modelljét, gyártási számát és felszerelésének dátumát. Tájékoztassa a bekövetkezett hibáról is.

Tájékoztatás:

A berendezés bekapcsolásakor gyenge fényerőingadozás fordulhat elő, különösen akkor, ha a szobában tompított a világítás. Ennek nincs semmilyen következménye. Figyelembe kell venni a helyi áramszolgáltató vállalat feltételeit.

НІТАСНІ

Кондиціонер роздільного типу

Внутрішній блок



МОДЕЛЬ

RAK-DJ18PHAЕ
RAK-DJ25PHAЕ
RAK-DJ35PHAЕ
RAK-DJ50PHAЕ



RC-AGU1EA0G



RAK-DJ18PHAЕ
RAK-DJ25PHAЕ
RAK-DJ35PHAЕ
RAK-DJ50PHAЕ

УКРАЇНСЬКА



Інструкція з експлуатації

Стор. 222-238



Щоб забезпечити найвищі експлуатаційні характеристики та тривалу безперебійну роботу, уважно прочитайте цю інструкцію.

Цей кондиціонер призначено лише для використання в житлових приміщеннях.
Не використовуйте його для зберігання продуктів харчування, тварин, рослин, точних приладів, творів мистецтва, медикаментів тощо.

ЗАПОБІЖНІ ЗАХОДИ







	Щоб забезпечити належне використання пристрою, перед початком його експлуатації уважно прочитайте розділ «Запобіжні заходи».		Цей пристрій заповнено холодоагентом R32.
---	--	---	---

- Звертайте особливу увагу на символи «**⚠ Увага!**» та «**⚠ Попередження**». Розділ «Увага!» містить інструкції, невиконання яких може призвести до смерті або важких травм. Розділ «Попередження» містить інструкції, невиконання яких може призвести серйозних наслідків. Точно дотримуйтеся цих указівок, щоб гарантувати безпечну роботу.
- Нижче наведено приклади символів і їхнє значення.

	Обов'язково приєднайте лінію заземлення.		Цей символ на рисунку означає заборону.
	Указує на інструкції, які слід виконати.		

- Збережіть цей посібник після прочитання.





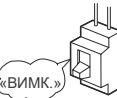

ЗАПОБІЖНІ ЗАХОДИ ПІД ЧАС МОНТАЖУ

 УВАГА!	<ul style="list-style-type: none"> • Не переробляйте блок. Самостійна переробка може призвести до витоків води, порушень у роботі, короткого замикання або пожежі. 	 ЗАБОРОНА
	<ul style="list-style-type: none"> • Зверніться до свого агента з продажу або кваліфікованого техника по допомогу з монтажем пристрою. Самостійний монтаж може призвести до витоків води, короткого замикання або пожежі. 	
	<ul style="list-style-type: none"> • Використовуйте лінію заземлення. Не розташовуйте лінію заземлення поблизу водопроводу, газових труб, громовідводу або проводу заземлення телефонної лінії. Неналежний монтаж лінії заземлення може призвести до ураження електричним струмом або пожежі. 	 ПРИЄДНАЙТЕ ЛІНІЮ ЗАЗЕМЛЕННЯ
	<ul style="list-style-type: none"> • Обов'язково використовуйте зазначені труби для холодоагенту R32. Невиконання цієї вимоги може призвести до пошкодження мідних труб або інших несправностей. • Під час монтажу, переміщення або ремонту використовуйте лише холодоагент, зазначений на зовнішньому блоці (R32). Використання іншого холодоагенту може спричинити порушення в роботі, пошкодження блока та травмування. 	
 ПОПЕРЕДЖЕННЯ	<ul style="list-style-type: none"> • Залежно від місця монтажу може знадобитися встановити вимикач. Без вимикача існує ризик ураження електричним струмом. 	 ЗАБОРОНА
	<ul style="list-style-type: none"> • Не встановлюйте блок у місцях, де можлива наявність займистих газів. За наявності займистого газу зовнішній блок може спалахнути. 	
	<ul style="list-style-type: none"> • Під час установа зливного шланга подбайте про рівномірний потік води. • Використовуйте однофазне джерело живлення з напругою 220–240 В. Використання джерел живлення з іншими характеристиками може спричинити перегрівання електричних компонентів і призвести до пожежі. 	 ЗАБОРОНА





















ЗАПОБІЖНІ ЗАХОДИ ПІД ЧАС ПЕРЕМІЩЕННЯ АБО ТЕХНІЧНОГО ОБСЛУГОВУВАННЯ

 УВАГА!	<ul style="list-style-type: none"> • У разі виникнення нештатної ситуації (наприклад, поява запаху горіння) зупиніть блок і вимкніть живлення системи, скориставшись вимикачем. Зверніться до свого агента. Продовження експлуатації може призвести до порушень у роботі, короткого замикання або пожежі. 	 «ВИМК.»
	<ul style="list-style-type: none"> • Зверніться до свого агента для технічного обслуговування. Неналежне самостійне обслуговування може призвести до ураження електричним струмом і пожежі. 	
	<ul style="list-style-type: none"> • Якщо необхідно демонтувати та встановити кондиціонер в іншому місці, зверніться до свого агента. Самостійний демонтаж і повторний монтаж можуть призвести до короткого замикання або пожежі. 	

ЗАПОБІЖНІ ЗАХОДИ ПІД ЧАС РОБОТИ

 УВАГА!	<ul style="list-style-type: none"> • Уникайте тривалого перебування під прямим потоком повітря; це може зашкодити здоров'ю. 	 ЗАБОРОНА
	 ЗАБОРОНА <ul style="list-style-type: none"> • Не вставляйте такі предмети, як тонкі прутики, в панель на стороні видування та всмоктування, оскільки високошвидкісний вентилятор усередині може становити небезпеку. 	
	<ul style="list-style-type: none"> • Не використовуйте провід як плавкий запобіжник; це може призвести до нещасного випадку. 	 ЗАБОРОНА
	 «ВИМК.» <ul style="list-style-type: none"> • Під час грози вимкніть живлення системи (витягніть вилку з розетки або скористайтеся автоматичним вимикачем). 	
	<ul style="list-style-type: none"> • Не розташовуйте аерозольні балони та інші вибухонебезпечні предмети в радіусі одного метра від повітровипускних отворів внутрішнього та зовнішнього блоків. Оскільки тиск усередині аерозольного балона може зростати під дією гарячого повітря, це може спричинити вибух. 	 ЗАБОРОНА

ЗАПОБІЖНІ ЗАХОДИ ПІД ЧАС РОБОТИ

	<ul style="list-style-type: none"> Цей кондиціонер призначено лише для використання в житлових приміщеннях. Не використовуйте його для зберігання продуктів харчування, тварин, рослин, точних приладів, творів мистецтва, медикаментів тощо. 	
	<ul style="list-style-type: none"> Цей виріб слід експлуатувати відповідно до специфікацій виробника; будь-яке інше використання заборонено. 	 ЗАБОРОНА
	 <ul style="list-style-type: none"> Не торкайтеся пристрою мокрими руками; це може призвести до нещасного випадку. 	НЕ ПІДАВАЙТЕ ДІЇ ВОЛОГИ
	<ul style="list-style-type: none"> Під час експлуатації пристрою поряд із опалювальними пристроями регулярно провітрюйте приміщення, щоб уникнути нестачі кисню. 	  ОБОВ'ЯЗКОВО ВЖИВАЙТЕ ЗАПОБІЖНИХ ЗАХОДІВ
	 <ul style="list-style-type: none"> Не спрямовуйте струмінь холодного повітря від панелі кондиціонера безпосередньо на нагрівальні прилади, розташовані в приміщенні, оскільки це може негативно позначитися на роботі цих приладів, наприклад електричного чайника, духової шафи тощо. 	ЗАБОРОНА
	<ul style="list-style-type: none"> Подбайте про те, щоб монтажна рама зовнішнього блока була надійно закріплена та не мала дефектів. Інакше зовнішній блок може впасти та спричинити небезпеку. 	 ЗАБОРОНА
	 <ul style="list-style-type: none"> Не мийте внутрішній блок водою та не ставте на нього ємності з водою, наприклад вази. Витік електричного струму може спричинити ураження. 	ЗАБОРОНА
	<ul style="list-style-type: none"> Не розміщуйте рослини та тварин безпосередньо під струменем повітря, оскільки це може їм зашкодити. 	 ЗАБОРОНА
	  <ul style="list-style-type: none"> Під час очищення обов'язково вимикайте кондиціонер за допомогою пульта дистанційного керування та вимикача, оскільки швидкісний вентилятор усередині блока може становити небезпеку. 	«ВИМК.»
 ПОПЕРЕДЖЕННЯ	<ul style="list-style-type: none"> Якщо пристрій не експлуатуватиметься протягом тривалого часу, вимкніть його за допомогою автоматичного вимикача. 	 «ВИМК.»
	 <ul style="list-style-type: none"> Не ставайте на зовнішній блок і не ставте на нього будь-які предмети. 	ЗАБОРОНА
	<ul style="list-style-type: none"> Якщо кондиціонер працює в приміщенні з відкритими дверима й вікнами (або якщо вологість у приміщенні утримується на рівні вище 80%), а повітряна заслінка спрямована вниз або рухається автоматично протягом тривалого часу, на ній може утворюватися конденсат. Краплі конденсату, що стікатимуть, можуть намочити меблі. Тому не використовуйте кондиціонер за таких умов упродовж тривалого часу. 	 ЗАБОРОНА
	 <ul style="list-style-type: none"> Якщо кількість теплоти в приміщенні перевищує охолоджувальну або нагрівальну здатність пристрою (наприклад, багато людей у приміщенні, увімкнено багато нагрівальних приладів тощо), задану температуру в приміщенні може не бути досягнуто. 	ЗАБОРОНА
	<ul style="list-style-type: none"> Очищення внутрішнього блока має виконувати лише кваліфікований персонал. Зверніться до свого агента з продажу. Використання поширених мийних засобів може спричинити пошкодження пластикових деталей або закупорення зливної трубки, що призведе до стікання крапель води та, як наслідок, можливого ураження електричним струмом. 	 ЗАБОРОНА
	 <ul style="list-style-type: none"> Не розпилюйте на внутрішні блоки пестициди, легкозаймисті аерозолі, дезодоранти, антибактеріальні засоби тощо, оскільки це може спричинити пожежу, деформацію, витік холодоагенту або витік води. 	ЗАБОРОНА
	  <ul style="list-style-type: none"> Не торкайтеся повітровипускного отвору, нижньої поверхні та алюмінієвих ребер зовнішнього блока. Ви можете травмуватися. 	НЕ ТОРКАТИСЯ
	<ul style="list-style-type: none"> Не торкайтеся фреонових трубок і з'єднувального клапану. Ви можете отримати опіки. 	 НЕ ТОРКАТИСЯ
	<ul style="list-style-type: none"> Цей пристрій не призначено для використання дітьми або людьми з обмеженими фізичними, сенсорними чи розумовими можливостями або браком досвіду та знань без належного нагляду чи інструктажу. Не дозволяйте дітям гратися з пристроєм. 	

Експлуатаційний діапазон

Режим роботи	Охолодження/зниження вологості	Нагрівання
Зовнішня температура	Від -10 до 46 °С	Від -15 до 21 °С

Назви та функції компонентів

Внутрішній блок

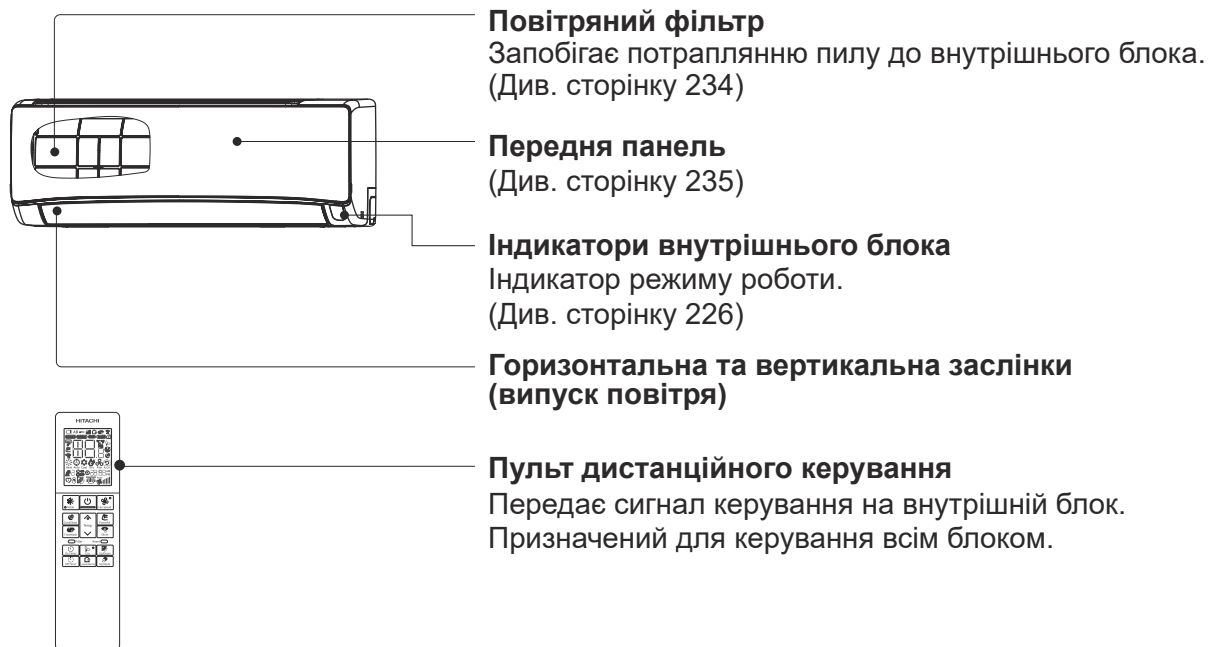

Назва моделі та розміри

МОДЕЛЬ	ШИРИНА (мм)	ВИСОТА (мм)	ГЛИБИНА (мм)
RAK-DJ18PHE, RAK-DJ25PHE RAK-DJ35PHE, RAK-DJ50PHE	780	280	222

Назви та функції компонентів

Індикатори внутрішнього блоку

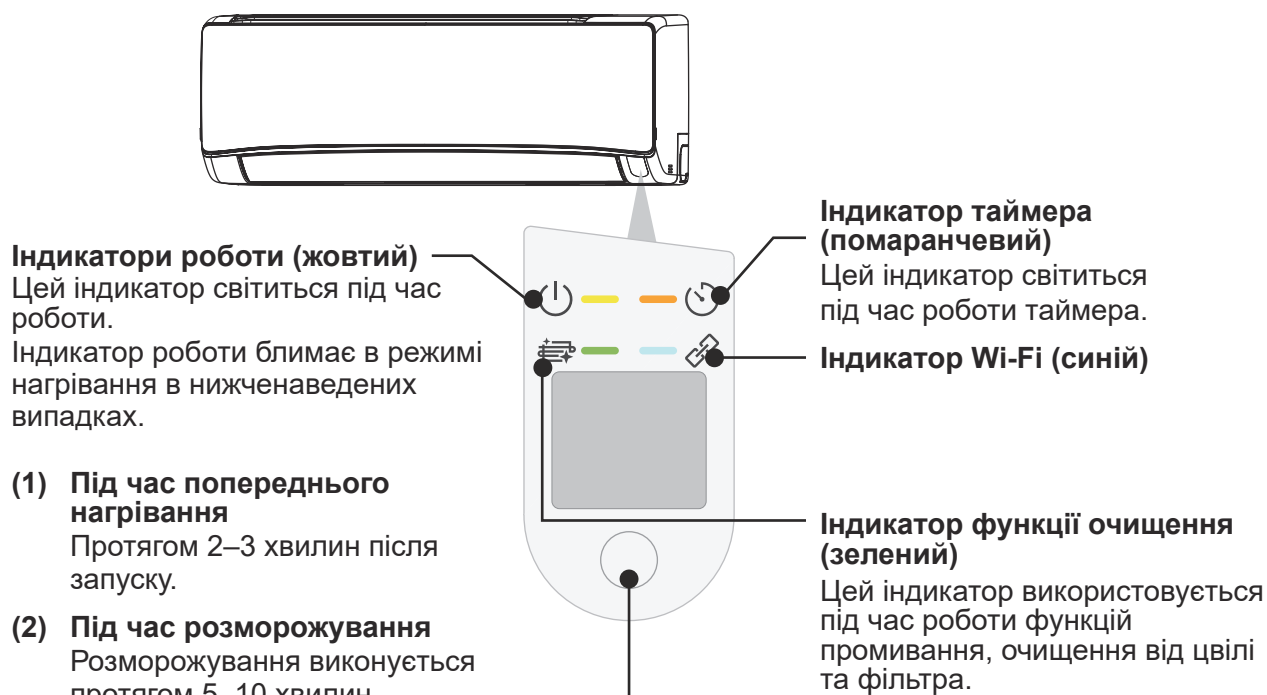

- (1) Під час попереднього нагрівання**
Протягом 2–3 хвилин після запуску.
- (2) Під час розморожування**
Розморожування виконується протягом 5–10 хвилин приблизно один раз на годину за умови намерзання інею на теплообміннику зовнішнього блоку.

⚠ ПОПЕРЕДЖЕННЯ

Якщо пристрій не експлуатуватиметься протягом тривалого часу, вимкніть його за допомогою автоматичного вимикача.

Тимчасовий перемикач

Цей перемикач призначений для запуску та зупинки системи у випадках, коли пульт дистанційного керування не працює.

- Тимчасовий перемикач запускає систему в автоматичному режимі.
- Якщо використовується тимчасовий перемикач, після вимкнення та наступного ввімкнення живлення система запускається в автоматичному режимі.

☆ Якщо живлення залишається ввімкненим, коли система не працює, блок керування споживає невелику кількість енергії. Для заощадження енергії вимикайте систему за допомогою мережевого вимикача (або автоматичного вимикача, якщо живлення подається із зовнішнього блоку).

■ Установлення фільтра очищення повітря (приладдя) в раму фільтра.

- Вставте фільтри очищення повітря в призначене для них положення в рамці.
- Якщо ви використовуєте фільтри очищення повітря, холодопродуктивність і швидкість охолодження дещо зменшуються.
- Фільтри очищення повітря не можна мити. Рекомендується чистити їх пилососом. Термін використання фільтра — 1 рік. Щоб замінити фільтр, зверніться до агента з продажу.

Фільтр для очищення повітря

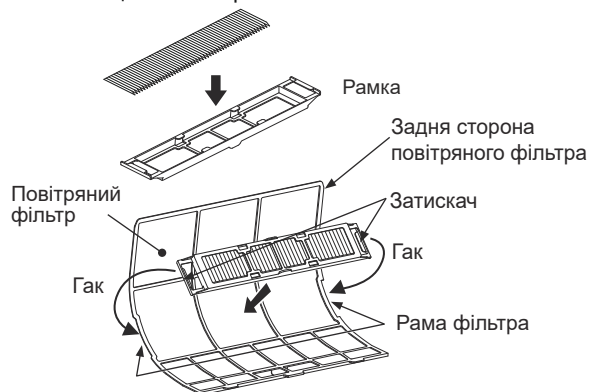

Керування кондиціонером за допомогою смартфона

Вбудований модуль airCloud Home

airCloud Home — це хмарне рішення для дистанційного керування системою кондиціонування повітря Hitachi за допомогою смартфона. Ви можете керувати кондиціонером і перевіряти його стан за допомогою смартфона, навіть не будучи вдома.

Виділений сервер airCloud Home



Надсилає команди, отримані від смартфона, на кондиціонер. Крім того, надсилає дані про стан кондиціонера на смартфон клієнта.

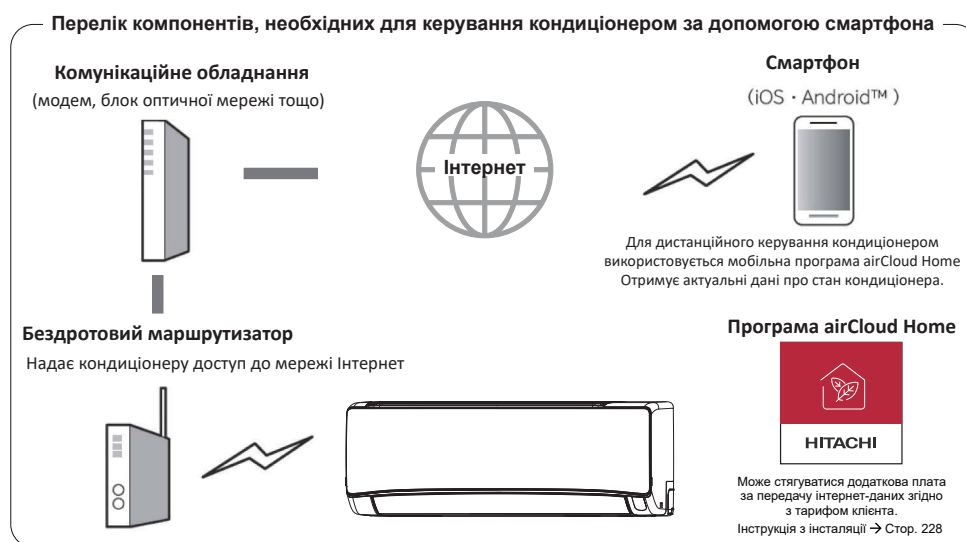

Вимоги для користування сервісом

Доступ до Інтернету

- Для користування сервісом необхідна широкопasmовою лінія передачі даних на основі технологій FTTH (оптичне волокно) ADSL, CATV (кабельне ТБ) або інших технологій організації доступу до Інтернету. Сервіс не працює в разі використання комутованих телефонних ліній.
- Щоб дізнатися більше про підключення до Інтернету, зверніться до свого постачальника послуг або мобільного оператора. Перевірте свій пакет послуг.
- Плату за доступ до Інтернету здійснює клієнт.

Смартфон

- iOS (iPhone тощо) 10.0 / Android 8.0 або новішої версії (станом на грудень 2021 року)
- Щоб дізнатися версію ОС, перевірте інформацію на смартфоні або зверніться до його виробника.
- Переконайтеся, що ви можете підключитися до маршрутизатора через бездротову мережу.
- Підтримка планшетів не гарантована.

Бездротовий маршрутизатор

(надалі — «маршрутизатор»)

- Використовуйте маршрутизатор, який підтримує діапазон 2,4 ГГц.
- Для безпеки обов'язково використовуйте маршрутизатор, на якому можна налаштувати метод шифрування WPA2 або WPA (TKIP або AES). Рекомендуємо використовувати метод шифрування WPA2 (AES). Щоб отримати інформацію про процедуру налаштування, зверніться до інструкції з експлуатації маршрутизатора.
- Заборонено використовувати маршрутизатори, які підтримують тільки метод WEP.
- Робота мобільних маршрутизаторів не гарантується.

Початкові налаштування

Інсталюйте програму airCloud Home на свій смартфон

1) Знайдіть програму airCloud Home

- Для моделей з Android: відкрийте Google Play.
Android — це зареєстрована торговельна марка компанії Google LLC.
- Для моделей із iOS (iPhone): відкрийте App Store.
iPhone — це зареєстрована торговельна марка компанії Apple Inc.

2) Інсталюйте програму згідно з підказками на екрані

- Щоб використовувати програму, потрібно прочитати та прийняти Умови надання сервісу.
- Програма доступна безкоштовно, але під час її завантаження може стягуватися додаткова плата за передачу інтернет-даних згідно з тарифом клієнта.
- Назви та значки програм показано станом на вересень 2021 року. Вони можуть змінитися після оновлення програми.

Примітки

- За замовчуванням перший зареєстрований користувач стає адміністратором групи та керує іншими користувачами, а також задає для них права доступу.
- У разі використання сервісу кількома користувачами зареєстрований користувач повинен запросити зареєструватися інших користувачів.

Примітки щодо бездротової мережі

! УВАГА!

- **Не вмикайте функції дистанційного керування поблизу осіб із кардіостимуляторами або дефібриляторами**

На близькій відстані радіохвилі можуть вплинути на роботу кардіостимуляторів та інших пристроїв.

Частотний діапазон, що використовується

У діапазоні частот, який використовує цей кондиціонер, окрім промислового, наукового та медичного обладнання, як-от мікрохвильові печі, працюють приватні радіостанції для ідентифікації рухомих об'єктів (потребують ліцензії), зазначені радіостанції малої потужності (не потребують ліцензії) та аматорські радіостанції (потребують ліцензії).

1. Перед використанням цього кондиціонера переконайтеся, що поблизу не працюють місцеві радіостанції для ідентифікації рухомих об'єктів, зазначені малопотужні й аматорські радіостанції.
2. Якщо кондиціонер створює будь-які шкідливі радіоперешкоди для станції ідентифікації рухомих об'єктів, негайно припиніть використання радіохвилі та зв'яжіться з місцевою командою технічної підтримки Johnson Controls-Hitachi Air Conditioning (надалі — JCH), щоб дізнатися, як запобігти такому впливу.
3. Крім того, якщо у вас виникли будь-які проблеми, наприклад кондиціонер створює шкідливі радіоперешкоди для зазначеної радіостанції малої потужності для ідентифікації рухомого об'єкта або аматорської радіостанції, зв'яжіться з місцевою службою технічної підтримки JCH.

Використання частоти

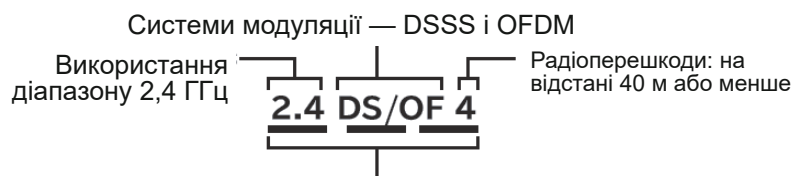

Це означає, що можна використовувати весь діапазон 2,400–2,4835 ГГц, а діапазону пристрою мобільної ідентифікації можна уникнути.

Сертифікація обладнання

Цей кондиціонер має вбудований пристрій бездротового зв'язку, схвалений для використання в конструкції згідно із законодавством про розподіл радіочастот, тому ліцензія на бездротову станцію не потрібна. Однак нижченаведені дії заборонені законодавством про розподіл радіочастот.

- Розбирання та змінення конструкції бездротового пристрою.
- Видалення заводської таблички основного блока.
- Видалення інформації на заводській табличці основного блока.

Заходи безпеки

- Оскільки в бездротовій локальній мережі передача та прийом даних здійснюються за допомогою радіохвиль, існує ризик несанкціонованого доступу. Уживайте заходів безпеки щодо маршрутизатора бездротової мережі (надалі — «маршрутизатор»), щоб забезпечити захист даних. Якщо ви не вжили заходів безпеки, JCH не несе відповідальності за виникнення проблеми.
- Рекомендуємо встановити пароль (ключ шифрування) для маршрутизатора, що містить від 8 до 63 символів. (Інформацію щодо обмеження кількості символів див. в інструкції з експлуатації маршрутизатора.) У разі змінення пароля маршрутизатора (ключа шифрування) його потрібно змінити й у програмі airCloud Home.

Про прошивку

- Цей кондиціонер підключається до нашого сервера через Інтернет і автоматично інсталує останню версію прошивки. Під час оновлення прошивки бездротове з'єднання може бути перервано або сповільнено.
- Не аналізуйте та не змінюйте прошивку.

Обмеження щодо використання

Зверніть увагу на наведені нижче обмеження щодо використання.

Компанія JCH не несе відповідальності за недотримання цих обмежень або за будь-який випадковий збиток, спричинений використанням або неможливістю використання кондиціонера.

- Не підключайтеся до бездротових мереж, на використання яких у вас немає прав. Під час автоматичного пошуку бездротової мережі можуть відображатися бездротові мережі (*SSID), на використання яких у вас немає дозволу.
* SSID — це ім'я для ідентифікації певної бездротової мережі. Якщо цей SSID збігається на обох пристроях, зв'язок можливий.
- Не використовуйте систему там, де її роботі можуть зашкодити магнітні поля, статична електрика або радіоперешкоди.
Якщо система використовується поблизу перелічених нижче пристроїв, бездротове з'єднання може перерватися або сповільнитися.
 - Мікрохвильова піч під час приготування їжі.
 - Bluetooth-сумісний пристрій.
 - Інші бездротові пристрої (бездротові веб-камери, комп'ютери з бездротовим модулем тощо), окрім бездротового маршрутизатора, який обмінюється даними з цим кондиціонером.
- Якщо між пристроєм і маршрутизатором наявні металеві предмети або стіни зі сталі або залізобетону, сигнал може блокуватися, що призведе до втрати зв'язку й унеможливить керування пристроєм за допомогою програми.
- Якщо вам потрібна технічна підтримка, зв'яжіться з компанією, яка встановлювала кондиціонер, або місцевим дистриб'ютором.
Посилання на сайт: www.hitachiaircon.com

Інформація про використання бездротової локальної мережі

- Кондиціонером можна керувати, навіть якщо він не в зоні прямої видимості. Тож, наприклад, може виникнути ситуація, коли одна людина в кімнаті вмикає систему, а інша людина ззовні її вимикає. Якщо в приміщенні знаходяться немовлята, діти, літні люди, хворі чи інваліди, поруч повинна бути людина, яка може впоратися з керуванням. Крім того, перед експлуатацією необхідно ознайомитися зі станом приміщення.
- Смартфон і кондиціонер обмінюються даними через сервер, підключений до мережі Інтернет. Таким чином, через стан каналу зв'язку мобільного оператора або провайдера Інтернету, налаштування маршрутизатора чи зупинку сервера airCloud Home для обслуговування передача даних може бути неможливою, а система може не працювати або працювати із затримками.
- Передача даних може здійснюватися після підключення кондиціонера до маршрутизатора. Для користування функцією потрібно оплатити послугу широкосмугового доступу до Інтернету та внести абонентську плату оператору мобільної мережі, до якої підключено смартфон, відповідно до контракту на обслуговування.
- Якщо кондиціонер не працює протягом тривалого часу або якщо домашня мережа доступу до Інтернету повністю вимкнена, рекомендується ініціалізувати модуль airCloud Home і знову підключитися.
- Не повідомляйте іншим людям SSID та пароль мережі, до якої підключено цей кондиціонер.
- Johnson Controls Air Conditioning здійснює гарантійний ремонт кондиціонера за певних умов. Однак ми не гарантуємо, що збережені дані не будуть втрачені або пошкоджені.
- Цей кондиціонер зберігає інформацію про налаштування мережі. Під час утилізації кондиціонера ініціалізуйте вбудований модуль airCloud Home (див. розділ «Відновлення заводських налаштувань» на стор. 233).
- Клієнти несуть відповідальність за усунення будь-яких проблем із роботою Інтернету та бездротової мережі в себе вдома.
- Якщо ви керуєте кондиціонером віддалено за допомогою програми, деякі із заданих функцій можуть не працювати.

Етикетка з SSID та паролем

Етикетку з SSID та паролем вбудованого модуля airCloud Home кондиціонера додано в цей документ для довідки. Збережіть як довідку для підключення та вкажіть на ній місце встановлення (наприклад, вітальня, спальня тощо).

Для моделей із вбудованим модулем airCloud Home тип кондиціонера — «2».

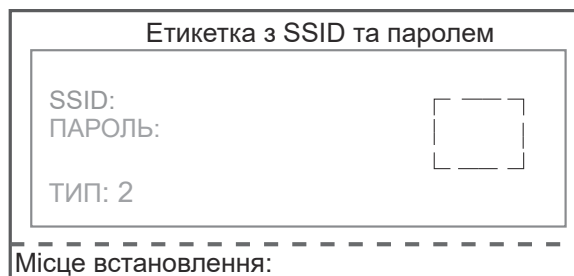

Про ліцензію на програмне забезпечення

Програмне забезпечення, інстальоване на цьому кондиціонері, складається з кількох незалежних програмних модулів, авторські права на кожен із яких належать компанії JCH і третій стороні.

Цей кондиціонер також містить програмні модулі, розроблені або створені нашою компанією.

Права власності й права інтелектуальної власності на це програмне забезпечення та супровідну документацію належать компанії JCH.

Вони захищені законодавством про авторське право й іншими законами.

Початкове налаштування програми

Інсталяція програми

Перейдіть до Google Play або Apple Store (залежно від смартфона) і завантажте програму airCloud Home.

- ※ Прочитайте та прийміть «Умови використання» програми.
- ※ Програма є безкоштовною. Під час завантаження та роботи програми може стягуватися плата за зв'язок відповідно до умов надання послуг місцевим оператором мобільного зв'язку.
- ※ Android — це зареєстрована торговельна марка компанії Google LLC.
- ※ iPhone — це зареєстрована торговельна марка компанії Apple Inc.
- ※ QR code — це зареєстрована торговельна марка компанії DENSO WAVE Inc.

Реєстрація в програмі

- (1) Натисніть «Створити обліковий запис».
- (2) Введіть своє ім'я та натисніть «Продовжити».
- (3) Введіть номер свого мобільного телефону та пароль (або натисніть вкладку «Електронна пошта», введіть адресу електронної пошти та пароль), прочитайте «Умови та положення», поставте прапорця і натисніть «Продовжити».
- (4) Введіть отриманий код підтвердження та натисніть «Продовжити».
- (5) Натисніть «Автоматично визначати моє місцезнаходження» або введіть адресу вручну та натисніть «Завершити».
- (6) Обліковий запис успішно створено.

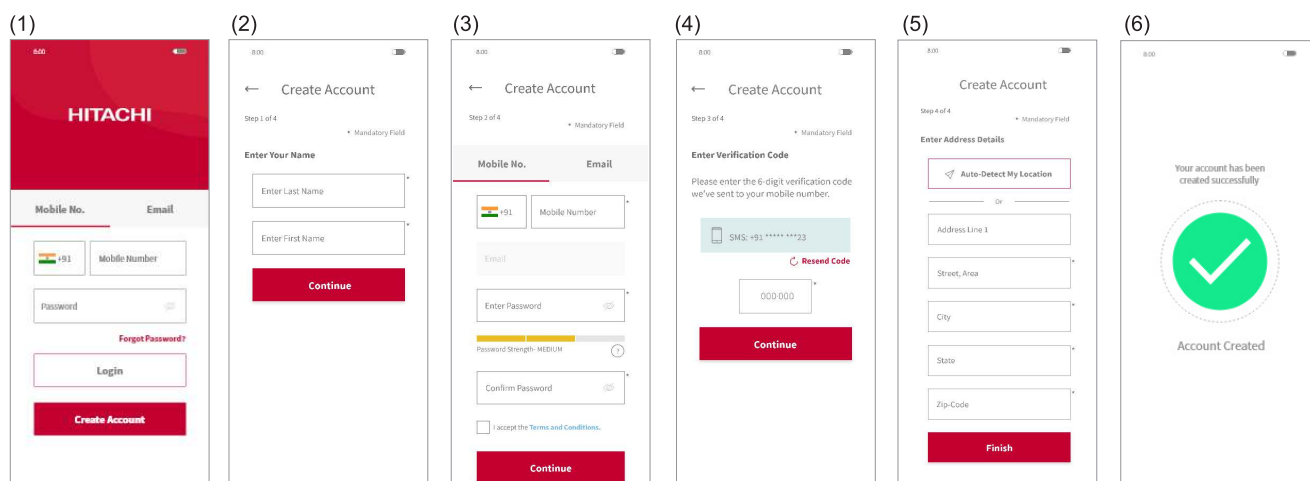

Примітка

Перший зареєстрований користувач зможе керувати всіма користувачами та встановлювати їм права доступу як власник групи. Власник групи може запросити інших зареєструватися.

Реєстрація кондиціонера та підключення до маршрутизатора

Переконайтеся, що кондиціонер готовий до ввімкнення, а потім виконайте наведені нижче дії, щоб додати його в програму.

- (1) Після реєстрації натисніть на верхньому екрані «Додати кондиціонер» і ввійдіть у програму.
- (2) Відскануйте QR-код на етикетці з SSID та паролем у цій інструкції користувача або піднявши передню панель кондиціонера.
- (3) Якщо назва SSID, яка відображена в програмі, є SSID вашої домашньої мережі, введіть пароль мережі та натисніть «Далі». В іншому випадку натисніть «Змінити мережу Wi-Fi», виберіть свою домашню мережу, введіть пароль і натисніть «Далі».

- (4) Тепер ввімкніть кондиціонер. Після ввімкнення кондиціонера або відновлення заводських налаштувань за допомогою пульта дистанційного керування кондиціонер автоматично перейде в режим сполучення, який триватиме близько 10 хвилин. Індикатор Wi-Fi на панелі кондиціонера (див. рисунок у розділі, присвяченому індикаторам стану) блимне 3 рази, показуючи, що кондиціонер перебуває в режимі сполучення. Індикатор Wi-Fi блиматиме, доки не буде встановлено зв'язок із маршрутизатором Wi-Fi. Після скидання налаштувань модуля airCloud Home за допомогою пульта дистанційного керування в режим сполучення можна ввійти без перезавпуску кондиціонера.
- (5) Натисніть «Змінити мережу Wi-Fi», виберіть точку доступу Wi-Fi вбудованого модуля airCloud Home із назвою SSID на етикетці SSID з паролем і введіть пароль. Натисніть стрілку праворуч у верхній частині екрана, щоб продовжити підключення смартфона до адаптера.
- (6) Зачекайте, поки вбудований модуль airCloud Home підключиться до вашого домашнього маршрутизатора. Коли зв'язок буде встановлено, індикатор Wi-Fi на панелі горітиме постійно, блимання припиняться.
- (7) Зачекайте, поки смартфон підключиться до домашньої мережі. Якщо смартфон підключено до іншої бездротової мережі, натисніть «Змінити бездротову мережу» та виберіть домашню мережу.
- (8) Призначте назву своєму зареєстрованому кондиціонеру. Якщо ви придумаете кондиціонеру власну назву, він не буде сумісним із розумним динаміком (інтегрованим із Alexa або Google Assistant), тому ми рекомендуємо вибрати ім'я зі списку.
- (9) Кондиціонер успішно налаштовано.

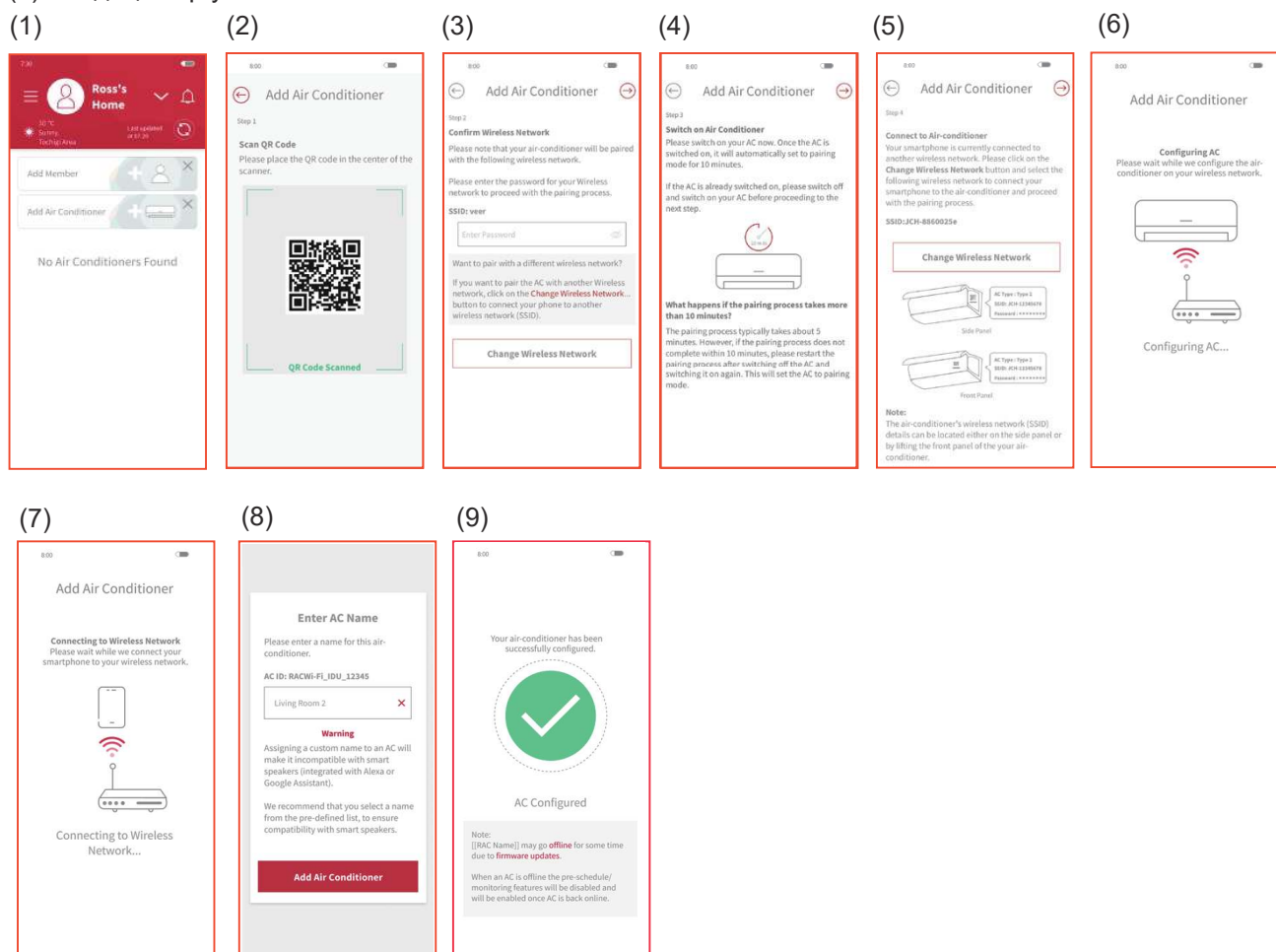

- 1) Якщо зв'язок не вдається встановити протягом 10 хвилин, дотримуйтесь інструкцій у програмі, щоб виконати сполучення знову.
- 2) Якщо користувач у групі вже зареєстрував кондиціонер, інші користувачі цієї ж групи також можуть ним керувати.
- 3) Якщо кондиціонер не було сполучено з маршрутизатором, то після ввімкнення він щоразу переходитиме в режим сполучення, який триває близько 10 хвилин, при цьому індикатор Wi-Fi блимає серіями з 3 спалахів.
- 4) Якщо кондиціонер сполучено з маршрутизатором, і маршрутизатор визначається після ввімкнення, пристрій пропустить режим сполучення та спробує підключитися до маршрутизатора.
- 5) Якщо неможливо зісканувати QR-код, щоб продовжити сполучення, введіть SSID модуля кондиціонера.

Ініціалізація вбудованого модуля airCloud Home

Скиньте збережені налаштування (відновіть заводські налаштування) за допомогою пульта дистанційного керування.

Зауважте, що параметри конфігурації будуть видалені, а процедуру сполучення потрібно буде повторити для використання вбудованого модуля airCloud Home.

- (1) Натисніть одночасно клавіші режиму та таймера ввімкнення, спрямовуючи пульт дистанційного керування на кондиціонер.
- (2) Переконайтеся, що індикатор Wi-Fi на внутрішньому блоці блимає серіями з 4 спалахів протягом приблизно 20 секунд (індикатор вимикається між 2 серіями по 20 секунд).
- (3) Перезапустіть пристрій (вимкніть живлення на 1 хвилину, а потім знову ввімкніть) і переконайтеся, що індикатор Wi-Fi блимає 3 рази.
Якщо індикатор Wi-Fi блимає 3 рази, це означає, що режим сполучення працює, а заводські налаштування відновлено.

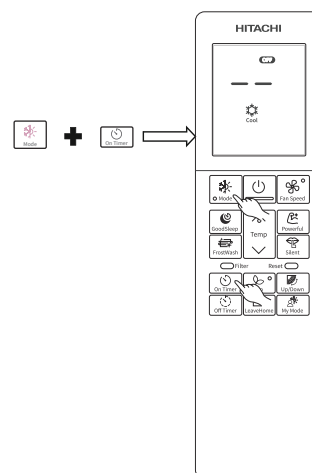

Індикатор стану (світлодіодний індикатор, який може світитися, коли кондиціонер вимкнено)

Індикатор Wi-Fi	Відповідний стан
Індикатор не світиться	<ul style="list-style-type: none"> • Сплив максимальний час очікування на сполучення (10 хв), і сполученого маршрутизатора не виявлено. • Кондиціонер не підключено до електромережі. • Вбудований модуль airCloud Home не підключено до кондиціонера.
Індикатор світиться	<ul style="list-style-type: none"> • Підключення між вбудованим модулем airCloud Home і маршрутизатором налаштовано. • Можна керувати роботою системи через смартфон.
Індикатор блимає 3 рази	Очікування на підключення до маршрутизатора Wi-Fi у режимі точки доступу.
Індикатор блимає 4 рази	Розпочато процедуру відновлення заводських налаштувань.
Індикатор блимає 5 разів	Помилка зв'язку між кондиціонером і вбудованим модулем airCloud Home (час виявлення помилки: приблизно 24 хв).
Індикатор світиться 4 секунди, а потім вимикається на 1 секунду	Помилка підключення до маршрутизатора.
Індикатор світиться 4 секунди, а потім вимикається на 3 секунди	Помилка підключення до хмари (час виявлення помилки: приблизно 30 хв).

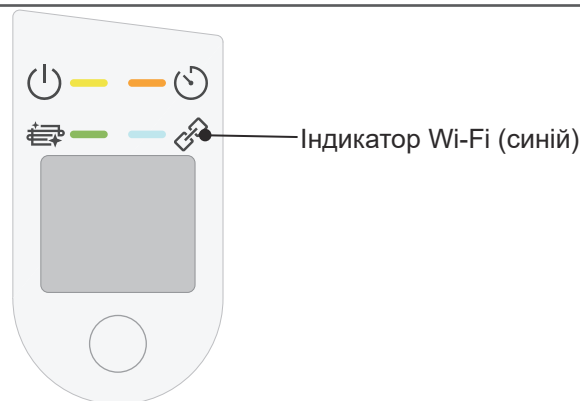

Індикатори внутрішнього блока: індикатор Wi-Fi

Примітка

Якщо станеться помилка, спробуйте вимкнути, а потім увімкнути живлення кондиціонера за допомогою головного вимикача.

* Wi-Fi — це зареєстрована торговельна марка Wi-Fi Alliance.

Технічне обслуговування

⚠ ПОПЕРЕДЖЕННЯ

Очищення та технічне обслуговування має виконувати лише кваліфікований персонал. Перш ніж почати очищення, зупиніть систему й вимкніть живлення.

1. Повітряний фільтр

Очищуйте фільтр приблизно один раз на два тижні. Це дає змогу заощадити енергію. Якщо повітряний фільтр заповнено пилом, потік повітря слабшає й охолоджувальна здатність знижується. Крім того, може виникати шум. Очищуйте фільтр, дотримуючись наведеної нижче процедури.

ПОРЯДОК ВИКОНАННЯ

1 Відкрийте передню панель та обережно витягніть фільтр.

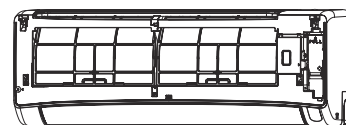

2 Очистіть фільтр за допомогою пилососа. Якщо фільтр дуже забруднений, промийте його з мийним засобом і ретельно прополощіть. Після цього висушіть його в тіні.

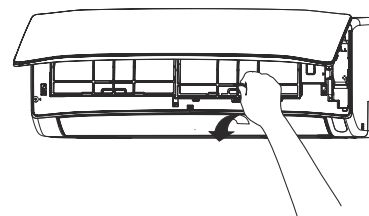

3

- Поверніть фільтр так, щоб позначка FRONT (Перед) була спереду, і вставте його на місце, поклавши на напрямну. Вставте гачок фіксації в отвір.
- Установивши фільтри, натисніть на передню панель у трьох місцях, позначених стрілками на рисунку, щоб закрити її.

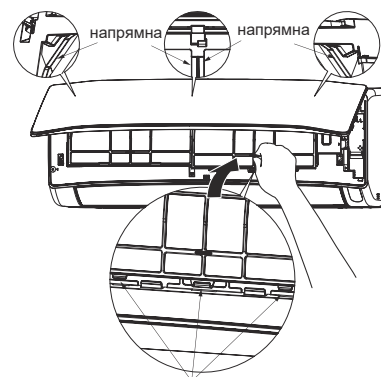

вставте гачок фіксації в отвір

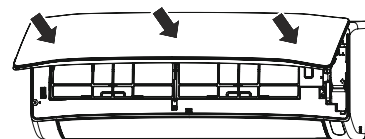

⚠ ПОПЕРЕДЖЕННЯ

- Не використовуйте для миття гарячу воду з температурою вище 40 °С. Фільтр може зменшитися.
- Під час миття не натискайте сильно на фільтр, не згинайте його та не використовуйте щітку. Фільтр може зламатися.
- Після миття повністю струсіть воду з фільтра та висушіть його в тіні; захистіть його від прямих сонячних променів. Фільтр може зменшитися.
- Не використовуйте пристрій без фільтра. Це може призвести до несправності.

2. Очищення передньої панелі

- Зніміть передню панель і промийте її чистою водою. Для миття використовуйте м'яку губку. Після застосування нейтрального мийного засобу ретельно промийте панель чистою водою.
- Якщо передня панель не знімається, протріть її м'якою сухою тканиною. Ретельно протріть пульт дистанційного керування м'якою сухою тканиною.
- Витріть насухо. Якщо на індикаторах або приймачі сигналу внутрішнього блока залишиться вода, це може призвести до несправностей.

Спосіб зняття передньої панелі.
Під час зняття та встановлення передньої панелі тримайте її обома руками.



Зняття передньої панелі

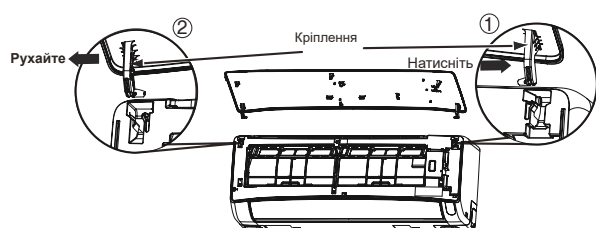

1. Натисніть на кінець правого кріплення назовні, щоб розблокувати фіксатор.
2. Зсуньте ліве кріплення назовні, щоб розблокувати фіксатор, і потягніть панель на себе.

Установлення передньої панелі



1. Установіть вісь лівого кріплення в отвір в уступах блока.
2. Надійно встановіть вісь правого кріплення в отвір в уступах блока.
3. Переконайтеся, що передню панель закріплено, та закрийте її.

⚠ ПОПЕРЕДЖЕННЯ

- Під час очищення не допускайте потрапляння води на корпус блока, оскільки це може спричинити коротке замикання.
- Не використовуйте для очищення гарячу воду (вище 40 °C), бензин, кислоту, розчинник або щітки, оскільки вони можуть пошкодити пластикові деталі та покриття.



3. Технічне обслуговування перед тривалим простоєм

- Запустіть блок у режимі  (ВЕНТИЛЯТОР) і просушіть його, залишивши ввімкненим півдня в ясну погоду з надвисокою (Super High) швидкістю вентилятора.
- Вимкніть живлення системи (витягніть вилку з розетки або скористайтеся вимикачем).

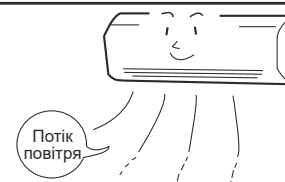

Інформація

Можливості

Нагрівальна здатність

- Кімнатний кондиціонер працює за принципом теплового насоса, який поглинає тепло ззовні й подає його в приміщення. Коли навколишня температура знижується, нагрівальна здатність також знижується. У такій ситуації інвертор збільшує частоту обертання компресора, щоб зберегти нагрівальну здатність кондиціонера. Якщо нагрівальна здатність системи незадовільна, можна скористатись іншими опалювальними приладами.
- Кондиціонер призначено для обігрівання всього приміщення, тому може минути деякий час, перш ніж ви відчуете тепло. Щоб заздалегідь прогріти приміщення, радимо використовувати режим таймера.

Охолоджувальна здатність і зниження вологості

- Якщо кількість теплоти в приміщенні перевищує охолоджувальну здатність пристрою (наприклад, у приміщенні багато людей або використовуються нагрівальні прилади), задана температура може не досягатися.

ПОПЕРЕДЖЕННЯ

Не використовуйте печі або інші високотемпературні пристрої поблизу внутрішнього блока.



ЗАБОРОНА

Інформація про холодоагент

- Відомості про заправлення холодоагенту див. у інструкції з монтажу зовнішнього блока або на таблиці з технічними характеристиками.

Регулярна перевірка

ПЕРЕВІРЯЙТЕ ЗАЗНАЧЕНІ НИЖЧЕ ПУНКТИ ОДИН АБО ДВА РАЗИ НА РІК. ЯКЩО ЗНАДОБИТЬСЯ ДОПОМОГА, ЗВЕРНІТЬСЯ ДО СВОГО АГЕНТА З ПРОДАЖУ.

1		 УВАГА!	Перевірте правильність присєднання лінії заземлення. Якщо лінія заземлення від'єднана або несправна, існує ризик пошкодження обладнання або ураження електричним струмом.
2		 УВАГА!	Перевірте, чи не має монтажна рама ознак надмірної корозії та чи не нахилився або не втратив стабільність зовнішній блок. Він може впасти та призвести до травмування.

Післяпродажне обслуговування та гарантія

Перед замовленням технічного обслуговування перевірте наведені нижче пункти.

СТАН	ПЕРЕВІРТЕ
<p>Пульт дистанційного керування не передає сигнал.</p> <p>Дисплей пульта дистанційного керування порожній або РК-дисплей перезавантажується при натисканні будь-якої клавіші, а блок кондиціонера не відповідає.</p>	<ul style="list-style-type: none"> • Чи потрібно замінити елементи живлення? • Чи правильна полярність вставлених елементів живлення?
<p>Система не працює.</p>	<ul style="list-style-type: none"> • Чи справні запобіжники? • Чи напруга не занадто висока або низька? • Чи встановлено вимикач у положення ON (УВІМК.)? • Чи підключено електричну вилку? • Чи подається електроенергія?
<p>Система недостатньо охолоджує. Система недостатньо нагріває.</p>	<ul style="list-style-type: none"> • Чи не заповнено фільтр пилом? • Чи задана температура відповідає умовам? • Чи відрегульовано горизонтальні повітряні заслінки відповідно до вибраного режиму роботи? • Чи засмічено впускні отвори зовнішнього або внутрішнього блока? • Чи працює вентилятор у режимі «НИЗЬКА» або «БЕЗШУМНО»?

Режим промивання

Операція промивання не розпочинається	Промивання не працює, якщо зовнішня температура нижче приблизно 1 градуса або вище 43 градусів Цельсія. Промивання не працює, якщо вологість у приміщенні становить близько 30% або менше чи близько 70% і більше. Коли промивання виконується за допомогою пульта дистанційного керування, воно не працюватиме, якщо температура в кімнаті нижче приблизно 10 градусів Цельсія або вище приблизно 32 градусів Цельсія.
	Протягом 60 хвилин після закінчення промивання функція промивання не працює з міркувань захисту виробу.
Під час промивання виникає шум	Це звук, який виникає через розширення та стискання внутрішніх блоків внаслідок зміни температури, а також замерзання та розмерзання пластин теплообмінника.
 (Індикатор функції очищення) блимає	1 секунду світиться та на 1 секунду вимикається протягом 10 секунд Промивання не може працювати під час керування за допомогою пульта дистанційного керування. <ul style="list-style-type: none"> • Кондиціонер працює • Температура зовнішнього повітря, кімнатна температура та вологість не відповідають умовам роботи функції промивання • З моменту закінчення промивання не минуло 60 хвилин
	4 секунди світиться та на 1 секунду вимикається протягом 15 секунд Функція промивання давно не використовувалася. → Використовуйте пульт дистанційного керування для роботи функції промивання.

Робота функції очищення від цвілі

Функція очищення від цвілі не запускається	Якщо роботу кондиціонера зупинено після роботи в режимі нагрівання, функція очищення від цвілі не працюватиме. Якщо кондиціонер працював у режимах охолодження та осушування, включаючи автоматичний режим, менше 10 хвилин, функція очищення від цвілі не працюватиме, навіть якщо кондиціонер буде вимкнено. Якщо роботу кондиціонера зупинено таймером вимкнення або таймером GoodSleep, функція очищення від цвілі не працюватиме. Якщо встановлено таймер ввімкнення, і час ввімкнення заплановано в межах приблизно 2 годин, функція очищення від цвілі не працюватиме.
Під час роботи функції очищення від цвілі	 (Індикатор функції очищення) на внутрішньому блоці загоряється під час роботи функції очищення від цвілі. Якщо роботу функції очищення від цвілі буде зупинено на середині, індикатор промивання та фільтра вимкнеться.
Примітки	Горизонтальна заслінка залишається відкритою. У приміщенні може підвищитися температура або вологість. Залежно від ситуації, функція очищення від цвілі може працювати в режимі вентилятора. Якщо внутрішній блок розміщено поруч із вікном, під час роботи функції очищення від цвілі на вікні може конденсуватися вода. Якщо необхідно, зупиніть функцію очищення від цвілі. Після роботи функції промивання вода всередині внутрішнього блоку випаровується та, залежно від умов приміщення, може формувати пар. Це явище не є несправністю. Якщо необхідно, зупиніть функцію очищення від цвілі.

■ Нижченаведені ознаки не вказують на несправність.

Під час нагрівання індикатор роботи блимає, а потік повітря зупиняється	<Початок роботи> Система готується до випуску теплого повітря. Зачекайте. <Під час роботи> Виконується розморожування зовнішнього блоку. Зачекайте.
Свист або шипіння	Звук перетікання фреону в трубі або клапані під час регулювання швидкості потоку.
Скрип	Цей звук виникає, коли блок розширюється або стискається через змінення температури.
Шелест	Цей звук виникає, коли змінюється частота обертання вентилятора внутрішнього блоку, наприклад під час запуску.
Клацання	Звук механічного клапана під час ввімкнення блоку.

Булькання	Цей звук виникає, коли вентилятор усмоктує повітря зі зливного шланга та видуває конденсат, який накопичився в колекторі конденсату. Щоб отримати докладні відомості, зверніться до свого агента з продажу.
Змінення робочого шуму	Робочий шум змінюється, коли змінюється потужність через коливання температури.
Утворення туману	Туман утворюється в разі швидкого охолодження повітря в приміщенні з кондиціонером.
Із зовнішнього блока виділяється пара	Вода, яка утворилася під час розморожування, випаровується, і утворюється пара.
Запахи	Утворюються, коли часточки диму, харчових продуктів, косметики тощо втягуються до системи з приміщення та знову надходять у приміщення.
Зовнішній блок продовжує працювати, навіть якщо роботу зупинено	Виконується розморожування (після виходу з режиму нагрівання мікрокомп'ютер перевіряє зовнішній блок на наявність накопичень інею та в разі потреби подає на блок команду розморожування).
ІНДИКАТОР РОБОТИ блимає	Виконується попереднє нагрівання або розморожування. Оскільки захисна схема або датчик попереднього нагрівання працюють, коли робота повністю припиняється під час попереднього нагрівання й подальшого перезапуску або коли режим роботи змінюється з охолодження на нагрівання, індикатор продовжує блимати.
Задану температуру не досягнуто	Фактична температура може дещо відхилитися від заданої на пульті дистанційного керування. Це залежить від кількості людей у приміщенні, а також умов у приміщенні та ззовні.

- Якщо після виконання описаних вище перевірок пристрій не працює належним чином, вимкніть живлення за допомогою вимикача й негайно зверніться до свого агента з продажу.

Негайно зверніться до свого агента з продажу, якщо спостерігаєте такі явища:

- Часто вимикається автоматичний вимикач або перегорає запобіжник.
- Перемикач працює нестабільно.
- Усередину блока випадково потрапили сторонні предмети або вода.
- Кабель живлення надмірно нагрівається або його ізоляцію пошкоджено.
- Блимає індикатор таймера на дисплеї внутрішнього блока.



(Оскільки характер несправності можна визначити за блиманням індикаторів, перевірте цикл блимання, перш ніж припинити роботу пристрою за допомогою вимикача.)

Примітки



- За нормальної роботи або під час припинення роботи системи можуть спостерігатися перелічені нижче явища, які не вказують на несправність.
 - (1) Слабкий звук перетікання фреону в контурі охолодження.
 - (2) Слабкий звук тертя від вентилятора, який охолодився й поступово нагрівається після припинення роботи.
- Запахи виділяються з кондиціонера, коли часточки диму, харчових продуктів, косметики тощо втягуються з приміщення. Тому, щоб позбутися цих запахів, регулярно очищуйте повітряний фільтр і випарник.

- Якщо після виконання описаних вище перевірок кондиціонер не працює належним чином, негайно зверніться до свого агента з продажу. Повідомте йому модель, серійний номер і дату монтажу кондиціонера. Крім того, повідомте його про характер несправності.

Зверніть увагу!

Під час увімкнення обладнання яскравість освітлення може дещо коливатися, особливо якщо воно приглушене. Це не вказує на несправність.

Дотримуйтеся умов місцевих енергопостачальних компаній.

HITACHI

Tvådelat luftkonditioneringsaggregat

Inomhusenhet



MODELL

**RAK-DJ18PHAE
RAK-DJ25PHAE
RAK-DJ35PHAE
RAK-DJ50PHAE**



RC-AGU1EA0G



**RAK-DJ18PHAE
RAK-DJ25PHAE
RAK-DJ35PHAE
RAK-DJ50PHAE**

SVENSKA

Instruktionshandbok

Sidan 239–255

För att produkten ska fungera på bästa sätt och utan problem i många år är det viktigt att du läser igenom hela instruktionshandboken.

Den här luftkonditioneringsenheten är endast avsedd för användning i bostäder.
Den får inte användas för att förvara eller skydda mat, djur, växter, precisionsmaskiner, konstverk, mediciner m.m.

SÄKERHETSFÖRESKRIFTER



Läs "Säkerhetsföreskrifter" noga innan du använder enheten så att du använder den korrekt.



Den här enheten är fylld med R32.

- Var särskilt uppmärksam på symbolerna **⚠ Varning** och **⚠ Viktigt**. Information som är märkt med Varning innehåller instruktioner som måste följas så att dödsfall och allvarliga personskador kan undvikas. Information som är märkt med Viktigt innehåller instruktioner som måste följas så att svåra följder kan undvikas. Tänk på säkerheten och följ noga alla instruktioner.
- Symbolerna har följande innebörd. (Här följer några exempel på symboler.)



Se till att du ansluter jordledningen.



Den här symbolen i figuren indikerar ett förbud.



Visar vilka instruktioner som måste följas.

- Spara den här handboken när du har läst den.

FÖRSIKTIGHETSÅTGÄRDER UNDER INSTALLATION

⚠ VARNING	<ul style="list-style-type: none"> • Bygg inte om enheten. Vattenläckor, fel, kortslutning eller eldsvåda kan uppstå om du bygger om enheten själv. 	 FÖRBUD!
	<ul style="list-style-type: none"> • Enheten bör installeras av återförsäljaren eller en behörig tekniker. Vattenläckor, kortslutning eller eldsvåda kan uppstå om du installerar enheten själv. 	
	<ul style="list-style-type: none"> • Använd en jordledning. Placera inte jordledningen i närheten av vatten- eller gasledningar, åskledare eller jordledningen till en telefon. En felaktigt installerad jordledning kan leda till elektriska stötar eller eldsvåda. 	 ANSLUT JORDLEDNINGEN
	<ul style="list-style-type: none"> • Se till att du använder de angivna rören för R32. Om du inte gör det kan kopparrören gå sönder eller orsaka andra fel. • Använd inget annat kylmedel än det som indikeras på utomhusenheten (R32) vid installation, flytt eller reparation. Om annat kylmedel används kan det orsaka problem eller skada enheten och personer. 	
⚠ VIKTIGT	<ul style="list-style-type: none"> • En strömbrytare ska installeras beroende på var enheten ska monteras. Utan strömbrytare finns det risk för elektriska stötar. 	 FÖRBUD!
	<ul style="list-style-type: none"> • Installera inte enheten i närheten av lättantändlig gas. Utomhusenheten kan fatta eld om lättantändlig gas läcker ut i närheten av den. 	
	<ul style="list-style-type: none"> • Kontrollera att vattnet rinner med ett jämnt flöde under installationen av dräneringsslangen. • Kontrollera att en enfassspänningskälla för 220–240 V används. Om du använder en annan spänningskälla kan det ge upphov till överhettning, vilket kan orsaka eldsvåda. 	 FÖRBUD!

















FÖRSIKTIGHETSÅTGÄRDER UNDER FLYTT OCH UNDERHÅLL

⚠ VARNING	<ul style="list-style-type: none"> • Om något onormalt inträffar, t.ex. att det börjar lukta bränt, ska du stoppa enheten och slå av strömbrytaren. Kontakta återförsäljaren. Om du fortsätter köra enheten i sådana lägen kan den sluta fungera, och det kan uppstå kortslutning eller eldsvåda. 	 AV
	<ul style="list-style-type: none"> • Kontakta återförsäljaren om underhåll. Om du själv utför underhåll på enheten och gör det på ett felaktigt sätt kan det leda till elektriska stötar och eldsvåda. 	
	<ul style="list-style-type: none"> • Kontakta återförsäljaren om du behöver demontera och installera om enheten. Det kan uppstå elektriska stötar och eldsvåda om du demonterar och installerar om enheten själv på ett felaktigt sätt. 	

FÖRSIKTIGHETSÅTGÄRDER UNDER DRIFT

⚠ VARNING	<ul style="list-style-type: none"> • För din egen hälsas skull bör du undvika att utsätta dig för ett direkt luftflöde under längre perioder. 	 FÖRBUD!
	 FÖRBUD!	<ul style="list-style-type: none"> • För inte in saker som tunna pinnar eller liknande i panelen framför enhetens insug eller utblås eftersom höghastighetsfläkten på enhetens insida kan orsaka fara.
	<ul style="list-style-type: none"> • Använd inte ledande material som säkringstråd, eftersom det innebär en risk för dödsolycka. 	 FÖRBUD!
		<ul style="list-style-type: none"> • Under åskväder ska du dra ur kontakten och slå av strömbrytaren.
	<ul style="list-style-type: none"> • Sprejburkar och andra lättantändliga föremål måste förvaras minst en meter från inomhus- och utomhusenhetens luftutlopp. Trycket i en sprejburk kan stiga om den utsätts för varmluft, vilket kan leda till att burken exploderar. 	 FÖRBUD!

FÖRSIKTIGHETSÅTGÄRDER UNDER DRIFT

	<ul style="list-style-type: none"> Den här luftkonditioneringsenheten är endast avsedd för användning i bostäder. Den får inte användas för att förvara eller skydda mat, djur, växter, precisionsmaskiner, konstverk, mediciner m.m. 		
	<ul style="list-style-type: none"> Produkten måste användas enligt tillverkarens anvisningar, och den får inte användas i något annat syfte. 	 FÖRBUDI!	
	 VARNING FÖR FUKT	<ul style="list-style-type: none"> Enheten får inte hanteras med fuktiga händer eftersom det innebär livsfara. 	
	<ul style="list-style-type: none"> Om enheten körs med bränningsutrustning ska utrymmet där den sitter ventileras regelbundet så att syrebrist kan undvikas. 	 FÖLJ FÖRSIKTIGHETSÅTGÄRDerna NOGA	
	 FÖRBUDI!	<ul style="list-style-type: none"> Undvik att rikta kallluften som blåser ut ur luftkonditioneringsenhetens panel mot hushållsapparater med uppvärmningsfunktioner, t.ex. vattenkokare och ugn, eftersom driften av dessa kan påverkas negativt. 	
	<ul style="list-style-type: none"> Se till att utomhusmonteringsramen alltid är stabil, stadig och fri från defekter. I annat fall kan utomhusenheten rasa och orsaka fara. 		 FÖRBUDI!
	 FÖRBUDI!	<ul style="list-style-type: none"> Skölj inte inomhusenheten med vatten och ställ inte kärl med vatten på den, t.ex. en vas. Läckström kan förekomma och orsaka risk för elektriska stötar. 	
	<ul style="list-style-type: none"> Placera inte växter eller djur direkt under luftflödet eftersom det är ohälsosamt för dem. 		 FÖRBUDI!
	 AV	<ul style="list-style-type: none"> Stäng av enheten via fjärrkontrollen och slå av strömbrytaren innan du börjar rengöra enheten eftersom dess höghastighetsfläkt annars kan orsaka fara. 	
	<ul style="list-style-type: none"> Stäng av strömbrytaren om enheten inte ska användas under en längre tid. 		 AV
	 FÖRBUDI!	<ul style="list-style-type: none"> Kliv inte på utomhusenheten och placera inte föremål på den. 	
	<ul style="list-style-type: none"> Om enheten körs i ett utrymme där dörrar och fönster står öppna (rummets luftfuktighet är alltid högre än 80 %), med luftriktaren riktad nedåt eller i automatisk rörelse under längre tid kondenseras vatten på luftriktaren och det droppar ibland. Detta kan göra att dina möbler blir fuktiga. Undvik därför att köra enheten i långa perioder under sådana förhållanden. 		 FÖRBUDI!
	 FÖRBUDI!	<ul style="list-style-type: none"> Om värmen i rummet överstiger enhetens kylnings- eller uppvärmningskapacitet (t.ex. om det kommer in fler personer i rummet, eller om annan uppvärmningsutrustning används), går det inte att uppnå den förinställda rumstemperaturen. 	
	<ul style="list-style-type: none"> Inomhusenheten får endast rengöras av behörig personal. Kontakta din återförsäljare. Användning av olika rengöringsmedel kan skada plastdelarna eller täppa till dräneringsröret, vilket kan göra att vatten droppar och medför risk för elektriska stötar. 		 FÖRBUDI!
	 FÖRBUDI!	<ul style="list-style-type: none"> Spreja inte bekämpningsmedel, brandfarliga sprejer, deodoranter, desinficeringsmedel osv. på inomhusenheter eftersom det kan orsaka brand, deformation, köldmedelsläckage och vattenläckage. 	
	 RÖR EJI!	<ul style="list-style-type: none"> Vidrör inte utomhusenhetens luftutlopp, undersida eller aluminiumkylflänsar. Du kan skada dig. 	
	<ul style="list-style-type: none"> Vidrör inte kylröret eller dess anslutningsventil. Du kan få brännskador. 		 RÖR EJI!
	<ul style="list-style-type: none"> Anordningen är inte avsedd att användas av barn eller personer med fysiska eller psykiska funktionshinder eller som saknar erfarenhet och kännedom om utrustningen, såvida de inte har fått instruktioner eller står under annans uppsikt. Håll uppsikt över små barn och låt dem inte leka med anordningen. 		

VIKTIGT

SVENSKA

Driftområde

Driftläge	Kylning/avfuktning	Uppvärmning
Utomhustemperatur	-10 °C till 46 °C	-15 °C till 21 °C

Delarnas namn och funktioner

Inomhusenhet

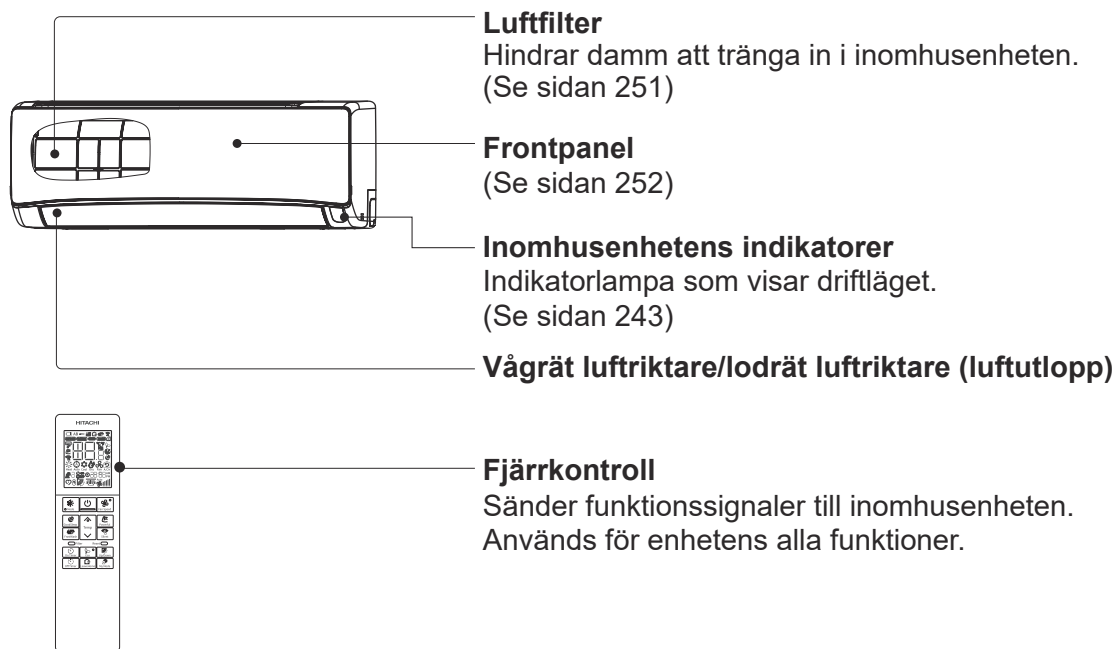

Modellnamn och mått

MODELL	BREDD (mm)	HÖJD (mm)	DJUP (mm)
RAK-DJ18PHAE, RAK-DJ25PHAE RAK-DJ35PHAE, RAK-DJ50PHAE	780	280	222

Delarnas namn och funktioner

Indikatorer på inomhusenheten

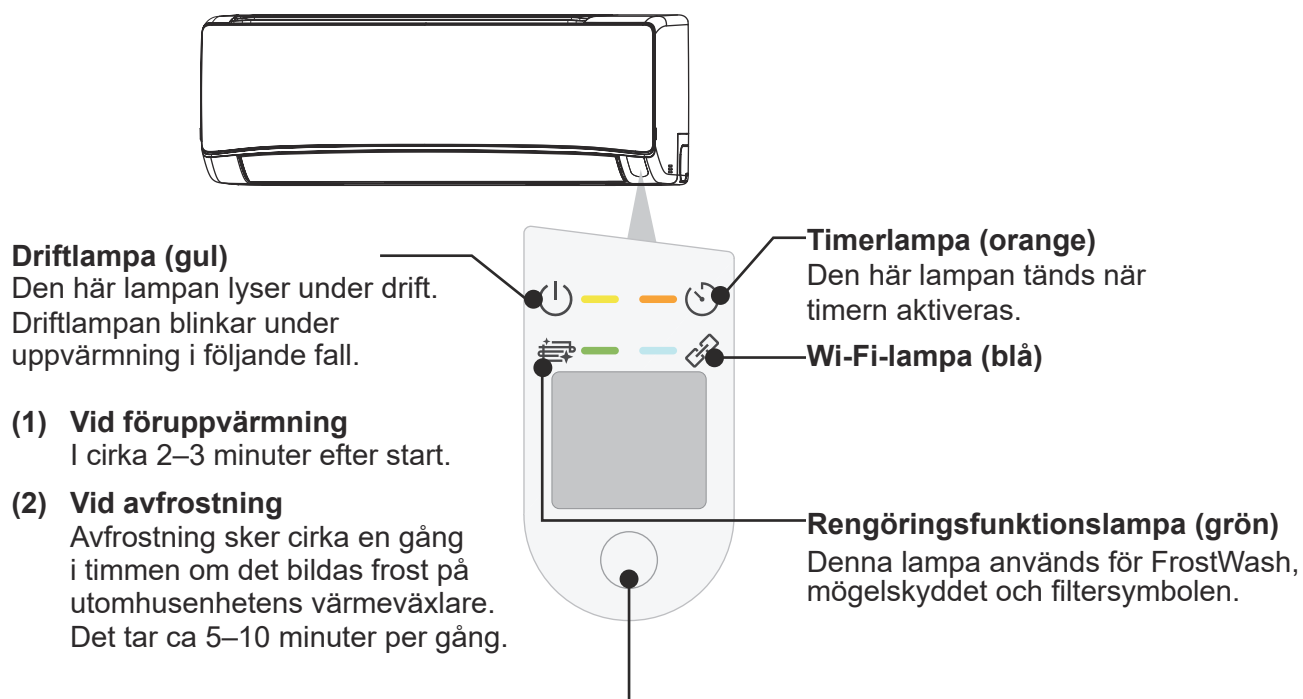

⚠ VIKTIGT

Stäng av strömbrytaren om enheten inte ska användas under en längre tid.

- Om du trycker på reservomkopplaren körs enheten i automatiskt läge.
- Om du slår på och av strömmen med strömbrytaren och sedan trycker på reservomkopplaren körs enheten i automatiskt driftläge.

☆ Om enheten lämnas påslagen utan att vara i drift förbrukar dess styrkrets fortfarande en viss mängd energi. Du kan spara energi genom att stänga av enhetens strömbrytare (eller effektbrytaren om enheten strömförsörjs från utomhusenheten).

■ Montera luftreningsfiltren (tillbehör) i filterramen.

- Montera luftreningsfiltren i det avsedda läget på C-huset.
- Kylkapaciteten försämras något och det tar längre tid att nå önskad kyleffekt när luftreningsfilter används.
- Luftreningsfiltren är inte tvättbara. Vi rekommenderar att du använder en dammsugare för att rengöra dem. Filtret kan användas i ett år. Kontakta din återförsäljare när du behöver beställa ett utbytesfilter.

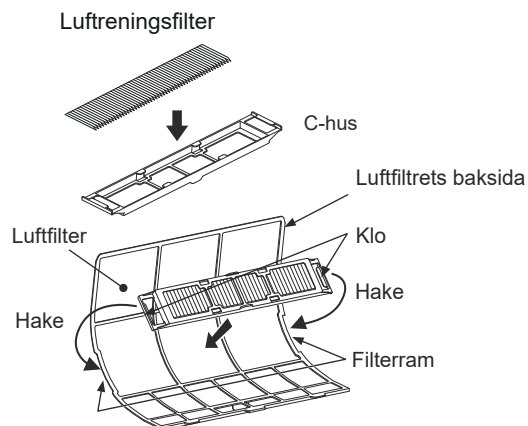

Styra luftkonditioneringsenheten med en smartphone

Inbyggd airCloud Home-modul

airCloud Home är en molnbaserad lösning för fjärrstyrning av din Hitachi luftkonditioneringsenhet via en smartphone. Med din smartphone kan du styra luftkonditioneringen och kontrollera driftstatusen även när du inte är hemma.

Reserverad server för airCloud Home-appen



Skicka kommandot från din smartphone till luftkonditioneringsenheten. Vi skickar dessutom status från luftkonditioneringsenheten till kundens smartphone.

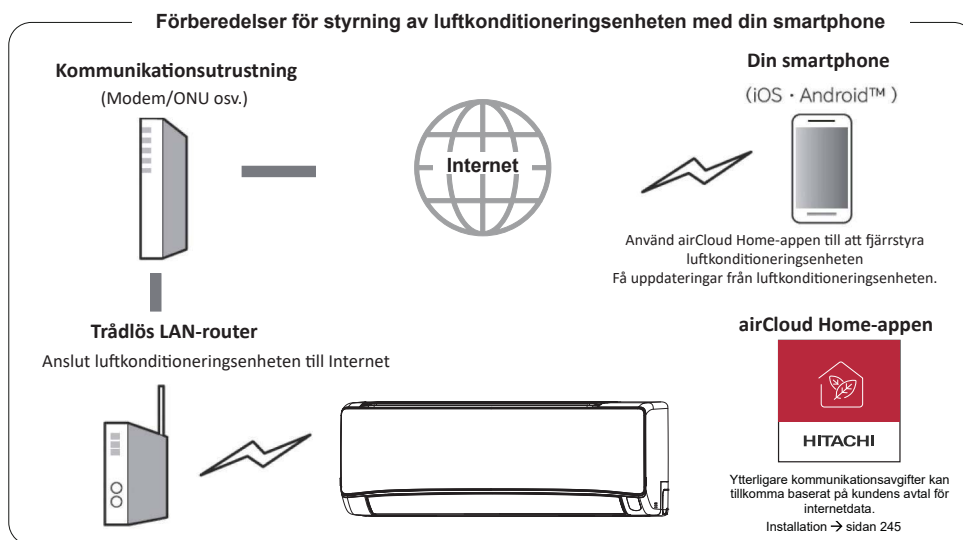

Att bekräfta när du använder tjänsten

Internetmiljön i hemmet

- För att kunna använda tjänsten, FTTH (optisk fiber) ADSL/CATV (kabel-TV) och andra Internettjänster krävs en bredbandsförbindelse som kan kommunicera. Ej tillgänglig för uppringda förbindelser.
- För information om Internetanslutning, kontakta din leverantör eller operatör. Se ditt avtal.
- Avgifter för Internetkommunikation är kundens ansvar.

Smartphone

- iOS (iPhone, osv.) 10.0/Android 8.0 eller senare (per december 2021)
- Bekräfta OS-versionen genom att kontrollera din smartphone eller kontakta smartphonetillverkaren.
- Se till att du kan ansluta till routern med trådlöst LAN.
- Det är inte garanterat att surfplattor fungerar.

Trådlös LAN-router

(kallas hädanefter "router")

- Använd en router med stöd för 2,4 GHz-bandet.
- Se för säkerhets skull till att använda en router som kan ställa in krypteringsmetoden WPA2 eller WPA (antingen TKIP eller AES). Vi rekommenderar krypteringsmetoden WPA2 (AES). Se routerns instruktionshandbok för inställningsförfarande.
- Routrar som endast stöder WEP kan inte användas.
- Det är inte garanterat att mobilroutrar fungerar.

Initiala inställningar

Installera airCloud Home-appen på din smartphone

1) Sök efter airCloud Home-appen

- För Android-modeller: Öppna Google Play.
Android är ett varumärke och registrerat varumärke som tillhör Google LLC.
- För iOS-modeller (iPhone): Öppna App Store.
iPhone är ett varumärke och registrerat varumärke som tillhör Apple Inc.

2) Installera enligt anvisningarna på skärmen

- För att kunna använda den särskilda appen måste du läsa och godkänna villkoren för tjänsten.
- Den särskilda appen är gratis, men ytterligare kommunikationsavgifter kan tillkomma för att hämta den baserat på kundens avtal för internetdata.
- Namn och ikoner från de särskilda apparna är korrekta per september 2021. Detta kan komma att ändras om appen uppdateras.

Notera:

- Den först registrerade användaren blir automatiskt gruppadministratör och hanterar andra användare, och ställer även in åtkomsträttigheter för dessa.
- Om flera användare ska använda tjänsten ska den registrerade användaren bjuda in de andra att registrera sig.

Observera för trådlöst LAN

VARNING

- **Aktivera inte fjärrfunktioner i närheten av personer som har en pacemaker eller defibrillator**

Om den är för nära kan radiovågor påverka driften av pacemakers och andra enheter.

Använda frekvensband

Det frekvensband som används av denna luftkonditioneringsenhet används också av industriell, vetenskaplig och medicinsk utrustning som mikrovågsugnar, privata radiostationer för identifiering av mobila objekt (radiostationer som det krävs licens för) och speciella lågeffektradiostationer (radiostationer som det inte krävs licens för), samt amatörradiostationer (som det krävs licens för).

1. Innan du använder denna luftkonditioneringsenhet ser du till att lokala radiostationer för identifiering av mobila objekt, specificerade lågeffektradiostationer och amatörradiostationer inte finns i närheten.
2. Om luftkonditioneringsenheten orsakar skadlig radiostörning på radiostationer för identifiering av mobila objekt ska du omedelbart sluta använda radiovågen och kontakta lokalt team för Johnson Controls-Hitachi Air Conditioning (hädanefter JCH) för råd om åtgärder för att undvika detta.
3. Om du har problem med att luftkonditioneringsenheten orsakar skadlig radiostörning på den specifika lågeffektradiostationen för identifiering av mobila objekt eller amatörradiostation kontaktar du lokalt tekniskt supportteam för JCH.

Använda frekvensen

Modulationssystemet är ett DSSS- och OFDM-system

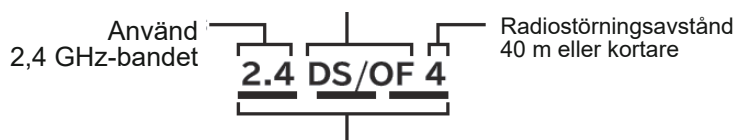

Det innebär att hela bandet från 2,400 GHz till 2,4835 GHz kan användas, och att bandet för mobilidentifieringsenheten kan undvikas.

Utrustningens certifiering

Denna luftkonditioneringsenhet har en inbyggd trådlös enhet som är godkänd för konstruktionsdesign baserat på radiolagen, så licens för trådlös station krävs inte. Följande handlingar är dock förbjudna enligt radiolagen.

- Ta isär/ändra trådlös enhet.
- Ta bort huvudenhetens märkplåt.
- Radera informationen på huvudenhetens märkplåt.

Säkerhetsåtgärder

- Eftersom trådlöst LAN sänder och tar emot genom radiovågor finns det risk för obehörig åtkomst. Vidta säkerhetsåtgärder för den trådlösa LAN-routern (kallas härnäst "routern") för att säkerställa datasäkerheten. Observera att JCH inte ansvarar för problem som uppstår om du inte implementerar säkerhetsåtgärder.
- Vi rekommenderar att du ställer in ett lösenord (krypteringsnyckel) för routern på minst 8 och högst 63 tecken. (Se routerns instruktionshandbok angående begränsningen av antalet tecken.) När routerns lösenord (krypteringsnyckel) ändras ska du även ändra samma lösenord i airCloud Home-appen.

Om firmware

- Denna luftkonditioneringsenhet kan ansluta till vår server via Internet och automatiskt uppdatera sin firmware till den senaste versionen. Under uppdateringen kan den trådlösa kommunikationen avbrytas eller bli långsam.
- Analysera och modifiera inte firmware.

Användningsbegränsningar

Observera följande begränsningar av användningen.

JCH ansvarar inte för underlåtenhet att följa restriktionerna eller för eventuella oförutsedda skador till följd av användning eller utebliven användning av luftkonditioneringsenheten.

- Anslut inte till trådlösa nätverk som du inte har rätt att använda. Obehöriga trådlösa nätverk (*SSID) som du inte har behörighet att använda kan visas under automatisk sökning av den trådlösa nätverksmiljön. *SSID är ett namn som identifierar ett visst nätverk i trådlöst LAN. Om detta SSID matchar i båda enheterna är kommunikation möjlig.
- Använd inte där magnetfält, statisk elektricitet eller radiostörningar kan uppstå. Vid användning nära följande enheter kan kommunikationen avbrytas eller hastigheten sjunka.
 - Mikrovågsugn som används
 - Bluetooth-kompatibel enhet
 - Andra trådlösa LAN-enheter (trådlösa webbkameror, datorer osv.) förutom routern (trådlös LAN-router) som kommunicerar med denna luftkonditioneringsenhet.
- Om det finns metallföremål eller väggar av stål eller armerad betong mellan enheten och routern kan kommunikationssignalen hindras, vilket leder till kommunikationsbortfall som förhindrar styrning av enheten via appen.
- Kontakta installatören eller den lokala distributören för teknisk support.
Webbplatslänk: www.hitachiaircon.com

Information om användning av trådlöst LAN

- Luftkonditioneringsenheten kan fjärrstyras från en annan plats där den inte är direkt synlig. Därför kan det exempelvis uppstå en situation där en person i rummet slår PÅ enheten medan en annan person stänger AV den utifrån. Särskilt när spädbarn, barn, äldre, sjuka eller fysiskt handikappade är inomhus bör utrustningen användas när det finns en person i närheten som kan hantera den. Observera också omständigheterna i rummet innan utrustningen slås på.
- Din smartphone och luftkonditioneringsenheten skickar data via vår server och Internet. Därför kan det hända att datakommunikation inte är möjlig eller fördröjs på grund av tillståndet i mobiloperatörens eller leverantörens kommunikationsförbindelse, inställningen av din router eller avbrott i tjänsten på grund av underhåll av airCloud Home-servern.
- Efter att ha anslutit luftkonditioneringsenheten till routern är datakommunikation möjlig. Vid användning ådrar du dig då bredbandsavgifter för Internet, och din smartphone-operatör debiterar enligt ditt abonnemangsavtal.
- Om luftkonditioneringsenheten inte används under en längre tid, eller om hemnätverket för Internet har stängts av helt, är det tillrådligt att aktivera airCloud Home-modulen och återansluta den.
- Lämna inte ut SSID/NYCKEL för denna luftkonditioneringsenhet till andra personer.
- Johnson Controls Air Conditioning garanterar reparation av denna luftkonditionering under vissa förhållanden. Vi garanterar dock inte att lagrade data inte förloras eller skadas.
- Denna luftkonditioneringsenhet lagrar information om nätverksinställningar. När du kasserar denna luftkonditioneringsenhet, aktivera den inbyggda airCloud Home-modulen (se sidan 250 Återställa fabriksinställning).
- Kunder ansvarar för att åtgärda eventuella brister i miljön för Internet och trådlös kommunikation i hemmet.
- Om du styr luftkonditioneringsenheten med appen kan vissa av de inställda funktionerna komma att tas bort.

SSID & NYCKEL-etikett – Klistra in

SSID & NYCKEL-etikettuppgifter för luftkonditioneringsenhetens inbyggda airCloud Home-modul klistras in här för din referens. Förvara dem säkert för framtida behov under parkopplingsprocessen och skriv installationsplatsen (såsom vardagsrum, sovrum osv.) på etiketten.

AC-typen är "2", som avser modeller med inbyggd airCloud Home-modul.

SSID & NYCKEL-etikettposition fr inklistring

SSID: NYCKEL:	
TYP: 2	

Installationsplats:

SVENSKA

Om programvarulicens

Programvaran som är installerad i denna luftkonditioneringsenhet består av flera oberoende programvarumoduler. Upphovsrätten till varje programvarumodul tillhör JCH och en tredje part.

Denna luftkonditioneringsenhet innehåller även programvarumoduler som utvecklats eller skapats av oss, och för denna programvara och medföljande dokument innehas äganderätt och immateriella rättigheter av JCH.

Dessa är skyddade av upphovsrättslagar och andra lagar.

Första inställning av appen

Installera appen

Gå till Google Play eller Apple Store (beroende på din typ av smartphone) och ladda ner appen "airCloud Home".

- ✘ Läs och godkänn "användningsvillkoren" i appen.
- ✘ Appen är gratis. Din lokala mobiloperatör kan komma att debitera kommunikationsavgifter för nedladdning och användning.
- ✘ Android är ett registrerat varumärke som tillhör Google LLC.
- ✘ iPhone är ett registrerat varumärke som tillhör Apple Inc.
- ✘ QR-kod är ett registrerat varumärke som tillhör DENSO WAVE Inc.

Registrera dig i appen

- (1) Klicka på "Skapa konto".
- (2) Ange ditt namn och klicka på "Fortsätt".
- (3) Ange ditt mobilnummer och lösenord (eller klicka på fliken "E-post" och ange din e-postadress och ett lösenord). Läs "Villkor" och markera kryssrutan, klicka sedan på "Fortsätt".
- (4) Ange den verifieringskod du fått och klicka på "Fortsätt".
- (5) Klicka på "Registrera min plats automatiskt" eller ange adressuppgifter manuellt och klicka på "Slutför".
- (6) Kontot har nu skapats.

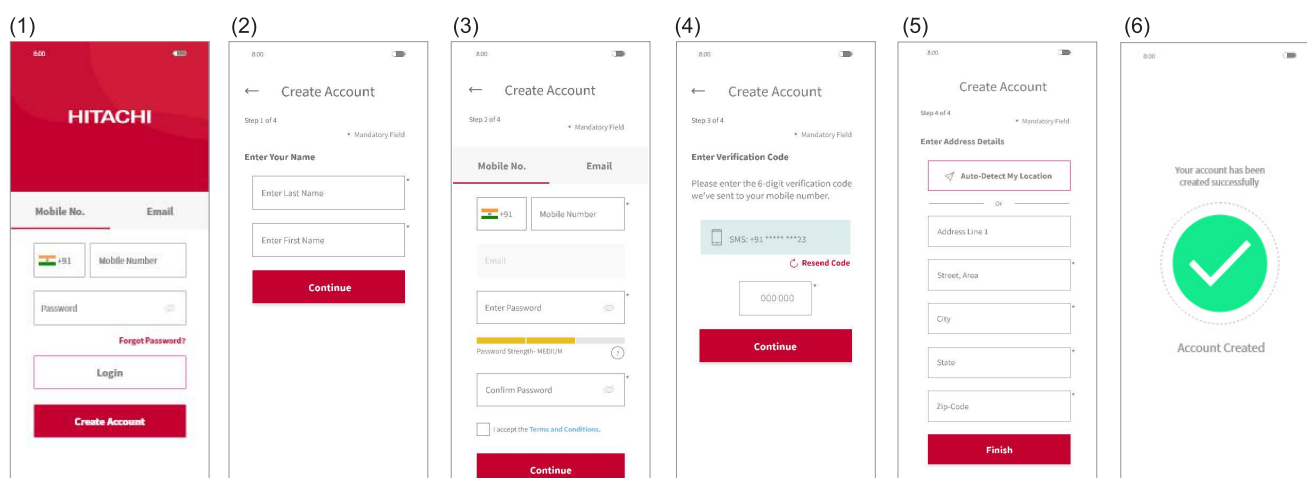

Obs!

Den först registrerade användaren kan hantera alla användare och ställa in åtkomsträttigheter som gruppägare. Gruppägaren kan bjuda in andra att registrera sig.

Registrera luftkonditioneringsenheten och ansluta till routern

Se till att luftkonditioneringsenheten är redo att slås på och följ sedan stegen nedan för att lägga till luftkonditioneringsenheten i appen.

- (1) Klicka på "Lägg till luftkonditioneringsenhet" upptill på skärmen efter registrering och logga in i appen.
- (2) Skanna QR-koden på den medföljande SSID & NYCKEL-etiketten i den här användarhandboken eller genom att lyfta på frontpanelen på din luftkonditioneringsenhet.
- (3) Om det SSID som visas i appen är din router i hemmet, ange ditt lösenord för routern och klicka på "Nästa". Klicka annars på "Ändra Wi-Fi-nätverk", välj din router, ange lösenordet och klicka på "Nästa".

(4) Slå PÅ luftkonditioneringsenheten nu. Luftkonditioneringsenheten ställs automatiskt in på parkopplingsläge i 10 minuter efter att den har slagits på, eller när fabriksinställningarna har återställts. Wi-Fi-lampan på luftkonditioneringsenhetens panel (se figuren i avsnittet Statusindikator) blinkar tre gånger upprepat för att visa att luftkonditioneringsenheten är i parkopplingsläge. Wi-Fi-lampan fortsätter att blinka tills kommunikationen med Wi-Fi-routern är upprättad.

När återställning av airCloud Home-modulen görs via fjärrkontrollen kan parkopplingsläget aktiveras utan att starta om luftkonditioneringsenheten.

- (5) Klicka på "Ändra Wi-Fi-nätverk", välj Wi-Fi-åtkomstpunkten för den inbyggda airCloud Home-modulen med SSID tryckt på den medföljande SSID&NYCKEL-etiketten, ange lösenordet (din NYCKEL). Klicka på högerpilen på skärmen för att fortsätta till anslutningen av din smartphone till adaptern.
- (6) Väntar på att den inbyggda airCloud Home-modulen ska ansluta till din router. När kommunikationen är upprättad börjar Wi-Fi-lampan på panelen lysa konstant efter att ha blinkat.
- (7) Väntar på att din smartphone ska ansluta till ditt hemnätverk. Om din smartphone är ansluten till ett annat trådlöst nätverk klickar du på "Byt trådlöst nätverk" och väljer hemnätverket.
- (8) Ge din registrerade luftkonditioneringsenhet ett namn. Om du tilldelar luftkonditioneringsenheten ett eget namn kommer den inte att vara kompatibel med din smarta högtalare (integrerad med Alexa eller Google Assistant), så vi rekommenderar att du väljer ett namn från den befintliga listan.
- (9) Luftkonditioneringsenheten har konfigurerats.

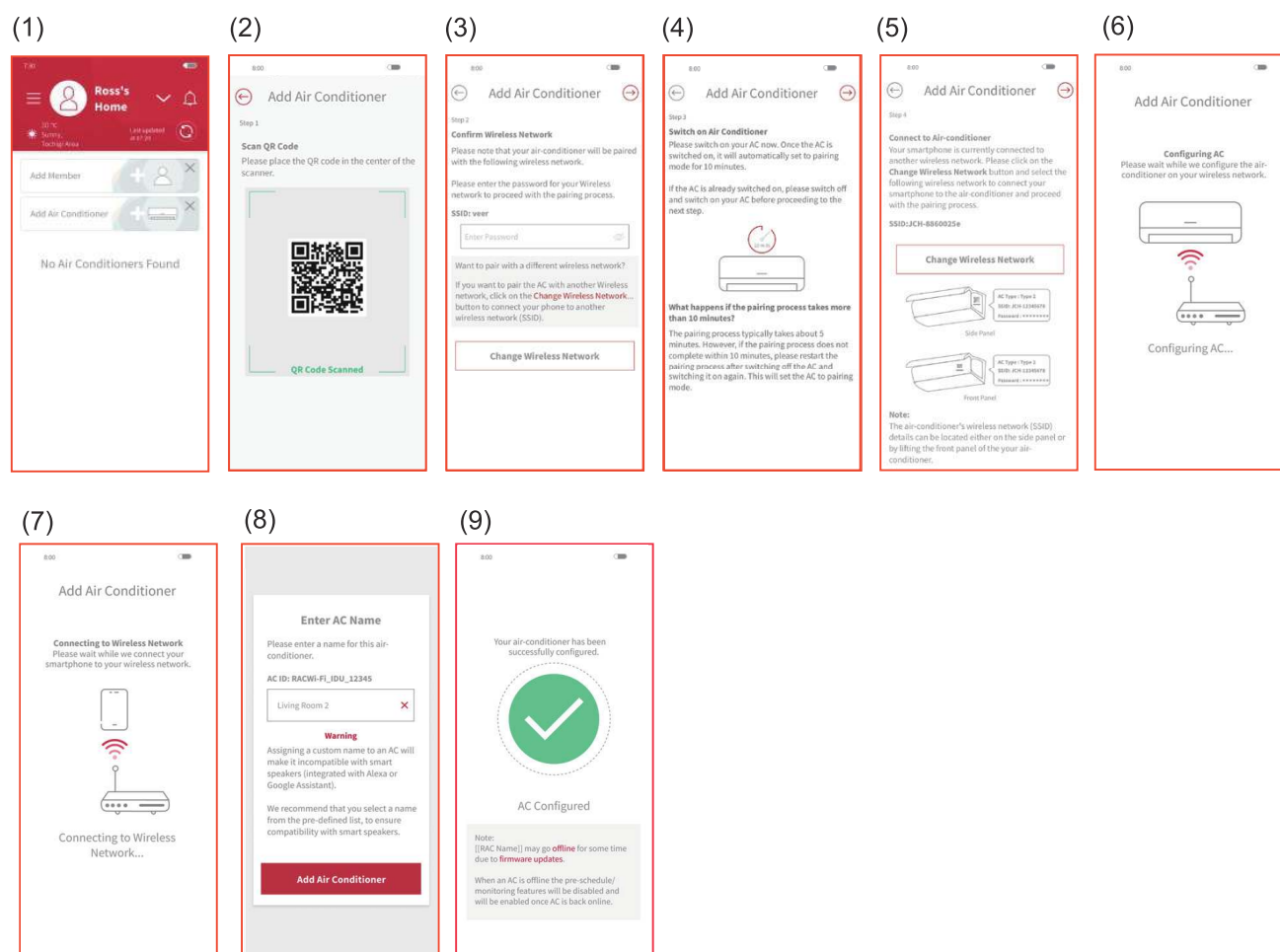

- 1) Om kommunikationen inte upprättas inom 10 minuter behöver du följa instruktionerna i appen för att utföra parkopplingsprocessen igen.
- 2) Om en användare i gruppen redan har registrerat vissa luftkonditioneringsenheter kan de andra användarna i samma grupp också styra dessa.
- 3) Om luftkonditioneringsenheten inte har konfigurerats med routern går enheten in i parkopplingsläge i 10 minuter varje gång den slås på, och Wi-Fi-indikatorn blinkar tre gånger.
- 4) Om luftkonditioneringsenheten redan har konfigurerats med routern och routerdetektering är tillgänglig kommer enheten att hoppa över parkopplingsläget och försöka ansluta till routern när den slås på.
- 5) Ange SSID-namnet på luftkonditioneringsenheten för att gå vidare med parkopplingsprocessen om QR-koden inte kan skannas.

Aktivering av den inbyggda airCloud Home-modulen

Återställ de interna inställningarna (återställ fabriksinställningarna) med fjärrkontrollen. Observera att konfigurationen kommer att raderas och att parkopplingen måste utföras igen för att den inbyggda airCloud Home-modulen ska kunna användas.

- (1) Tryck på knapparna Mode och ON Timer samtidigt på fjärrkontrollen och rikta den mot luftkonditioneringsenheten.
- (2) Se till att Wi-Fi-lysdioden på inomhusenheten blinkar 4 gånger upprepat i cirka 20 sekunder (lysdioden släcks mellan 2 sekvenser på 20 sekunder).
- (3) Starta om enheten (stäng AV strömmen under 1 minut och slå sedan PÅ strömmen igen) och kontrollera att Wi-Fi-lampan blinkar 3 gånger.
Om Wi-Fi-lampan faktiskt blinkar 3 gånger är parkopplingsläget korrekt aktiverat och fabriksinställningarna har återställts.

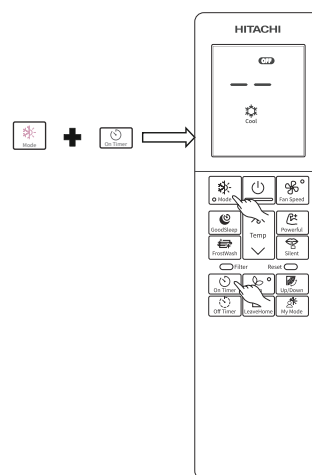

Statusindikator (indikatorlampan kan tändas medan luftkonditioneringsenheten är avstängd)

Wi-Fi-lampa	Motsvarande status
Lampan släckt	<ul style="list-style-type: none"> • Timeout för parkoppling inträffar (efter 10 minuter) och konfigurerad router detekteras inte. • Luftkonditioneringsenhetens kontakt sitter inte i. • Ingen anslutning mellan den inbyggda airCloud Home-modulen och luftkonditioneringsenheten.
Lampan lyser	<ul style="list-style-type: none"> • Anslutningen mellan den inbyggda airCloud Home-modulen och routern är klar. • Åtgärden kan utföras via din smartphone.
Lampan blinkar tre gånger	Väntar på anslutning till Wi-Fi-routern i AP-läge.
Lampan blinkar fyra gånger	Återställningen av fabriksinställningar har påbörjats.
Lampan blinkar fem gånger	Kommunikationsfel mellan luftkonditioneringsenheten och den inbyggda airCloud Home-modulen (Feldetekteringstid: cirka 24 min).
Lampan blinkar: lyser i 4 sek/släckt i 1 sek	Routeranslutningsfel.
Lampan blinkar: lyser i 4 sek/släckt i 3 sek	Molnanslutningsfel. (Feldetekteringstid: cirka 30 min).

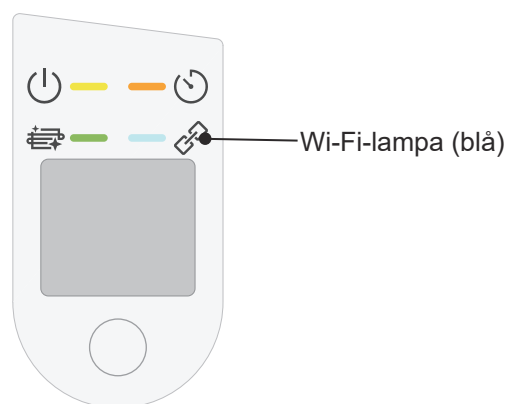

Indikatorer på inomhusenheten: Wi-Fi-lampa

Obs!

Försök att stänga av/slå på din luftkonditioneringsenhet från huvudströmbrytaren när ett fel uppstår.

*Wi-Fi är ett varumärke eller registrerat varumärke som tillhör Wi-Fi Alliance.

Underhåll

⚠ VIKTIGT

Rengöring och underhåll får endast utföras av behörig servicepersonal. Innan rengöringen påbörjas ska driften stoppas och strömbrytaren slås av.

1. Luftfilter

Rengör filtret ungefär varannan vecka. Det ger dig lägre energikostnader. Om luftfiltret är fullt med damm minskar luftflödet och kylkapaciteten. Enheten kan dessutom börja avge ljud. Rengör filtret enligt nedanstående anvisningar.

FÖRFARANDE

1 Öppna försiktigt frontpanelen och ta bort filtret.

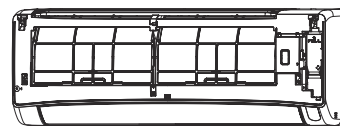

2 Dammsug luftfiltret. Om det är väldigt mycket damm i filtret kan det tvättas med tvättmedel och sedan sköljas ordentligt. Låt sedan filtret torka på en plats där det inte utsätts för direkt solljus.

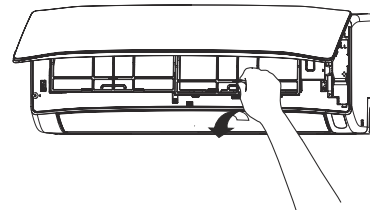

3

- Vänd filtret med FRONT-markeringen framåt och sätt i det i sitt ursprungliga läge i spåret och för in haken i hålet.
- När du har satt i filtren stänger du frontpanelen genom att trycka på de tre punkterna som är märkta med pilar enligt figuren.

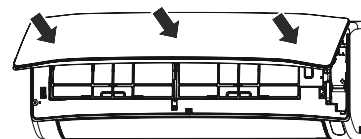
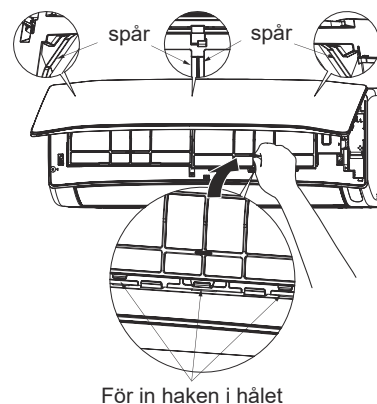

⚠ VIKTIGT

- Rengör inte filtret i vatten som är varmare än 40 °C. Filtret kan krympa.
- Vid rengöring, undvik att trycka hårt på filtret, böja det för mycket eller använda borste. Filtret kan gå sönder.
- Efter rengöringen, skaka av fukten helt och låter filtret torka på en plats där det inte utsätts för direkt solljus. Filtret kan krympa.
- Använd aldrig enheten utan filter. Det kan orsaka fel på enheten.

2. Rengöring av frontpanelen

- Ta loss frontpanelen och rengör av den med rent vatten.
Rengör den med en mjuk svamp.
Använd ett mildt rengöringsmedel och skölj ordentligt med rent vatten.
- När frontpanelen sitter på sin plats kan den torkas av med en torr mjuk trasa. Torka av fjärrkontrollen ordentligt med en torr mjuk trasa.
- Torka av fukten ordentligt.
Fukt på inomhusenhetens indikatorer eller signalmottagare kan orsaka fel.

Borttagning av frontpanelen:

Se till att du håller i frontpanelen med båda händerna när du tar loss eller sätter fast den.



Ta loss frontpanelen

Sätta fast frontpanelen

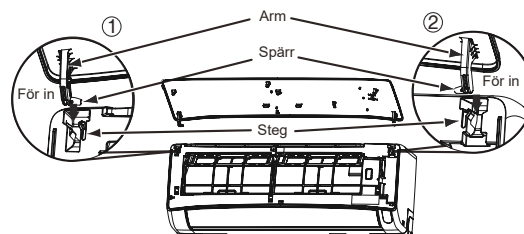
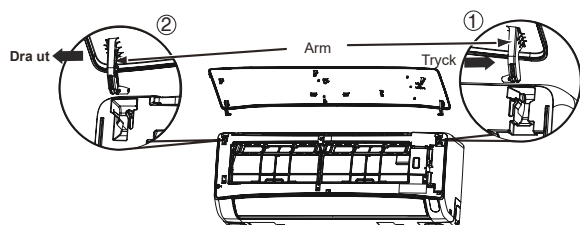

1. Tryck den högra armens ände utåt för att lossa spärren.
2. Dra den vänstra armen utåt för att lossa den vänstra spärren, och dra sedan panelen mot dig.

1. För den vänstra armens spärr längs steget och in i hålet.
2. För den högra armens spärr längs steget och in i hålet.
3. Se till att frontpanelen är ordentligt fastsatt och stäng den sedan.

⚠ VIKTIGT

- Vid rengöring av enheten får du inte stänka vatten eller rikta en vattenstråle mot dess hus, eftersom det kan orsaka kortslutning.
- Använd aldrig hett vatten (varmare än 40 °C), bensin, syra, förtunningsmedel eller borste eftersom plastytan och beläggningen kan skadas.



3. Underhåll direkt efter en längre tids avstängning

- Kör enheten genom att ställa in driftläget  (fläkt) och välja fläkthastigheten Super High (mycket hög) under cirka en halv dag när det är fint väder för att torka hela enheten.
- Dra ur strömsladden eller slå av strömbrytaren.

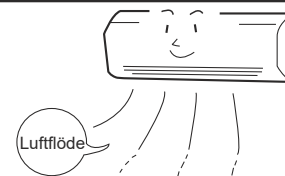

Information

Kapacitet

Uppvärmningskapacitet

- Den här luftkonditioneringsenheten använder sig av en värmepump som absorberar utomhusvärme och transporterar den till det rum som ska värmas upp. När utomhustemperaturen sjunker minskar även uppvärmningskapaciteten. När detta inträffar ökar invertern kompressorns varvtal för att motverka att enhetens uppvärmningskapacitet minskar. Om enhetens uppvärmningsprestanda fortfarande inte är tillräcklig bör annan uppvärmningsanordning användas som komplement.
- Luftkonditioneringen är avsedd att värma upp ett helt rum, vilket gör att det kan lite tid innan rummet känns varmt. Du kan använda timerfunktionen för att skapa en effektiv uppvärmning inför ett valt klockslag.

VIKTIGT

Använd inte spis eller annan utrustning som avger hög värme i närheten av inomhusenheten.



FÖRBUD!

Kapacitet för kylning och avfuktning

- Om rummet är så varmt att enhetens kylningskapacitet inte är tillräcklig (t.ex. om många personer befinner sig i rummet eller om annan uppvärmningsanordning används) går det inte att uppnå den förinställda rumstemperaturen.

Kylmedelsinformation

- För information om kylmedelspåfyllning, se utomhusenhetens installationshandbok eller specifikationsetikett.

Regelbunden inspektion

KONTROLLERA FÖLJANDE PUNKTER EN GÅNG I HALVÅRET ELLER EN GÅNG PER ÅR.
KONTAKTA DIN ÅTERFÖRSÄLJARE OM DU BEHÖVER HJÄLP.

1		 VARNING	Kontrollera att enhetens jordledning är rätt ansluten. Om jordledningen inte är ansluten eller har något fel kan detta medföra att enheten slutar fungera eller risk för elektriska stötar.
2		 VARNING	Kontrollera att monteringsramen inte är kraftigt rostangripen samt att utomhusenheten inte sitter snett eller är ostadig. Den kan rasa eller falla och orsaka skada.

Eftermarknadsservice och garanti

Kontrollera följande punkter när du ska beställa service.

SKICK	KONTROLLERA FÖLJANDE PUNKTER
 Om fjärrkontrollen inte sänder någon signal. Fjärrkontrollens display är tom, eller displayen startar om när du trycker på en knapp, och luftkonditioneringsenheten svarar inte.	<ul style="list-style-type: none">• Behöver batterierna bytas ut?• Sitter batterierna åt rätt håll?
 När den inte fungerar.	<ul style="list-style-type: none">• Är säkringen hel?• Ligger spänningen ovanligt högt eller lågt?• Är strömbrytaren påslagen?• Sitter strömkontakten i?• Pågår ett strömavbrott?
 Om kylningen inte fungerar tillfredsställande. Om uppvärmningen inte fungerar tillfredsställande.	<ul style="list-style-type: none">• Är luftfiltret igensatt av damm?• Är den inställda temperaturen lämplig?• Har de vågräta luftriktarna ställts i rätt position för det valda driftläget?• Är inomhus- och utomhusenheternas luftutlopp eller luftintag blockerade?• Är fläkthastigheten inställd på LOW (låg) eller SILENT (tyst)?

FrostWash-drift

FrostWash-driften startar inte	Den tvättar inte när utomhustemperaturen är lägre än cirka 1 °C eller högre än 43 °C. Den tvättar inte när luftfuktigheten i rummet är cirka 30 % eller lägre eller cirka 70 % eller högre. När FrostWash utförs med hjälp av fjärrkontrollen görs ingen tvätt om temperaturen är lägre än cirka 10 °C eller högre än cirka 32 °C.
	Av produktskyddsskäl går det inte att köra FrostWash igen inom 60 minuter efter en avslutad körning.
Oljud uppstod under FrostWash-drift	Ljudet kommer av att den interna maskinen utvidgas och dras samman till följd av temperaturändringar, och att värmeväxlarens fena fryser och tinar.
 (Lampan för rengöringsfunktionen) blinkar	Lyser i 1 sekund och är släckt i 1 sekund upprepade gånger under 10 sekunder FrostWash kan inte köras när den styrs med fjärrkontroll. <ul style="list-style-type: none"> • Luftkonditioneringsenheten är igång. • Utomhustemperaturen, rumstemperaturen och rummets luftfuktighet är inte lämpliga för FrostWash. • Det har inte gått mer än 60 minuter sedan avslutad FrostWash.
	Lyser i 4 sekunder och är släckt i 1 sekund upprepade gånger under 15 sekunder eftersom FrostWash inte har utförts på länge. → Styr FrostWash med fjärrkontrollen.

Användning av mögelskyddsfunktionen

Mögelskyddsfunktionen startar inte	Om luftkonditioneringen stoppas efter uppvärmning går det inte att köra mögelskyddsfunktionen. Om luftkonditioneringen har körts i kylnings- och torkningsläge, inklusive autoläge, i mindre än 10 minuter startar mögelskyddsfunktionen inte även om luftkonditioneringen är avstängd. Om luftkonditioneringen stoppas med OFF Timer eller GoodSleep-timern går det inte att köra mögelskyddsfunktionen. Om ON Timer är inställd på en tid inom cirka 2 timmar går det inte att köra mögelskyddsfunktionen.
Under körning av mögelskydd	 (Lampan för rengöringsfunktionen) på inomhusenheten tänds under körning av mögelskyddsfunktionen. Om mögelskyddsfunktionen stannar mitt i körningen släcks FrostWash- och filterindikatorn.
Notera	Den vågräta luftriktaren förblir öppen. Rumstemperaturen eller luftfuktigheten kan stiga. Beroende på situationen körs mögelskyddsfunktionen i fläktläge. Om det finns ett fönster nära inomhusenheten kan vattnet kondensera på fönstret under mögelskyddskörning. Avbryt körningen av mögelskyddsfunktionen vid behov. Efter FrostWash-körning dunstar vattnet inuti inomhusenheten och, beroende på förhållandena i rummet, kan då avges som ånga. Detta är normalt. Avbryt körningen av mögelskyddsfunktionen vid behov.

■ Följande fenomen innebär inte att det är fel på enheten.

Driftindikatorn blinkar under drift och luftflödet upphör	<Vid start av driften> Enheter förbereds för att blåsa varm luft. Vänta ... <Under drift> Utomhusenheten avfrostas. Vänta ...
Väsande eller bubblande ljud	Ljud kan uppstå från kylmedelsflödet i rör eller ventiler när flödes hastigheten justeras.
Knarrande ljud	Ljud kan uppstå när enheten utvidgas eller dras samman till följd av temperaturändringar.
Rasslande ljud	Ljud kan uppstå när varvtalet för inomhusenhetens fläkt ändras, t.ex. vid start av driften.
Klickande ljud	Ljud kan höras från den motordrivna ventilen när enheten startas.

Bubblande ljud	Ljud kan uppstå när ventilationsfläkten suger in luft som finns i dräneringsslangen eller blåser ut avfuktningstvatten som har samlats i tråget för kondenserat vatten. Kontakta din återförsäljare om du vill ha mer information.
Ljud vid ändringar av driften	Enhetens ljud under drift kan variera på grund av de ändringar i effekten som görs när rumstemperaturen ändras.
Utsläpp av fukt	Fukt kan uppstå när luften i ett rum plötsligt kyls ned av en luftkonditioneringsenhet.
Ånga avges från utomhusenheten	Det vatten som samlas upp när enheten avfrostas förångas och avges som ånga från enheten.
Lukter	Orsakas av dofter och partiklar från rök, mat, kosmetika m.m. som finns i rummet och fastnar i enheten för att sedan blåsas ut i rummet igen.
Utomhusenheten fortsätter köras även om driften avbryts.	En avfrostning pågår (när uppvärmningen avbryts kontrollerar mikrodatorn om frost finns i utomhusenheten och startar vid behov en automatisk avfrostning).
DRIFTLAMPAN blinkar.	Anger att föruppvärmning eller avfrostning pågår. Lampan fortsätter blinka om skyddskretsen eller föruppvärmningssensorn aktiveras när driften har stoppats under en föruppvärmning och sedan startats om igen, eller när driftläget ändras från kylning till uppvärmning.
Uppnår inte den angivna temperaturinställningen	Den faktiska rumstemperaturen kan avvika något från fjärrkontrollens temperaturinställning beroende på antalet personer som befinner sig i rummet eller olika förhållanden inom- eller utomhus.

- Om enheten fortfarande inte fungerar normalt efter att du har inspekterat ovanstående punkter ska du stänga av strömbrytaren och kontakta återförsäljaren omgående.

Kontakta din återförsäljare omgående om något av följande inträffar:

- Strömbrytaren slår ifrån eller säkringen utlöses ofta.
 - Växlingen av driftläge är inte stabil.
 - Främmande föremål eller vatten kommer in i enheten av misstag.
 - Strömkabeln blir mycket varm eller dess isolering har revor eller är avskalad.
 - TIMER-lampan på inomhusenhetens display blinkar.
- (Felet kan identifieras med hjälp av blinkningscykeln. Kontrollera därför blinkningscykeln innan du stänger av strömbrytaren.)



Notera

- Följande kan tidvis inträffa när enheten körs i tyst läge eller om driften stoppas. Detta är dock inte onormalt för driften.
 - (1) Svagt flödesljud från kylmedlet i kylkretsen.
 - (2) Ett svagt knarrande ljud kan uppstå från fläkthöljet när det kyls av och sedan blir gradvis varmare när driften stoppas.
- Det kan komma en unken doft från luftkonditioneringsenheten i rummet om partiklar från bl.a. rök, mat eller kosmetika har fastnat i den. Du kan minska risken för att obehagliga dofter uppstår genom att regelbundet rengöra luftfiltret och förångaren.

- Om luftkonditioneringsenheten ändå inte fungerar efter inspektion av ovanstående punkter ska du omgående ta kontakt med återförsäljaren. Informera återförsäljaren om enhetens modell, tillverkningsnummer och installationsdatum. Informera även om problemet.

Obs!

När utrustningen slås på, och i synnerhet om rummets belysning är nedtonad, kan det ske en svag förändring av ljusstyrkan i rummet. Detta har ingen betydelse. Det beror på kapaciteten hos det lokala elbolaget och bör eventuellt hållas under uppsikt.

HITACHI

Kaksiosainen ilmastointilaite

Sisäyksikkö



MALLI

RAK-DJ18PHAE
RAK-DJ25PHAE
RAK-DJ35PHAE
RAK-DJ50PHAE



RC-AGU1EA0G



RAK-DJ18PHAE
RAK-DJ25PHAE
RAK-DJ35PHAE
RAK-DJ50PHAE

SUOMI

Käyttöopas

Sivut 256–272



Lue tämä ohjekirja kokonaan, jotta laitteen suorituskyky olisi paras mahdollinen ja käyttö vaivatonta usean vuoden ajan.

Tämä huoneilmastointilaite on tarkoitettu vain asuinrakennuksiin.
Älä käytä laitetta ruokien, eläinten, kasvien, tarkkuuskoneiden, taiteen, lääkkeiden tms. säilöntään.

VAROITIMENPITEET







	Lue turvallisuushuomautukset huolellisesti ennen laitteen käyttöä ja varmista, että niitä noudatetaan.		Tämä laite on täytetty R32:lla.
---	--	---	---------------------------------

- Huomioi erityisesti kohdat, joissa on **▲Varoitus-** tai **▲Huomio-**merkintä. Varoitus tarkoittaa, että ohjeen laiminlyönti voi aiheuttaa vakavan loukkaantumisen tai jopa kuoleman. Vaara tarkoittaa, että ohjeen laiminlyönti voi aiheuttaa vakavia seurauksia. Huomioi kaikki ohjeet turvallisen toiminnan varmistamiseksi.
- Laite sisältää seuraavanlaisia merkintöjä. (Ohessa on esimerkkejä merkinnöistä.)

	Varmista maadoitusliitäntä.		Tämä merkki osoittaa kieltokohteen.
	Osoittaa ohjeet, joita on noudatettava.		

- Säilytä tämä käyttöopas luettuasi sen.







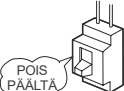

VAROITIMENPITEET ASENNUKSEN AIKANA

VAROITUS 	<ul style="list-style-type: none"> • Älä pura yksikköä. Yksikön purkamisen voi aiheuttaa vesivuotoja, vikoja, oikosulun tai tulipalon. 		KIELTO
	<ul style="list-style-type: none"> • Pyydä myyntiedustajaa tai valtuutettua asentajaa asentamaan laite. Jos yrität asentaa laitteen itse, siitä voi aiheutua vesivuotoja, oikosulku tai tulipalo. 		
	<ul style="list-style-type: none"> • Liitä laitteeseen maadoitusjohto. Älä sijoita maadoitusjohtoa vesi- tai kaasuputkien, ukkosenjohdattimen tai puhelinmaadoituksen lähelle. Maadoitusjohdon virheellinen asennus voi aiheuttaa sähköiskun tai tulipalon. 		LIITÄ MAADOITUSJOHTO
	<ul style="list-style-type: none"> • Käytä määritysten mukaista putkisarjaa R32-kylmäainetta varten. Muuten kupariputket voivat rikkoutua ja laite vikaantua. • Älä käytä muita kuin ulkoyksikköön merkittyjä kylmäaineita (R32), kun asennat, siirrät tai korjaat yksikköä. Muiden kylmäaineiden käyttäminen voi aiheuttaa ongelmia tai vaurioittaa yksikköä ja aiheuttaa henkilövahinkoja. 		
HUOMIO 	<ul style="list-style-type: none"> • Asenna pääkatkaisin laitteen asennuspaikan mukaisesti. Ilman pääkatkaisinta laitteesta voi saada sähköiskun. 		KIELTO
	<ul style="list-style-type: none"> • Älä asenna yksikköä paikkaan, jossa on syttyvää kaasua. Ulkoyksikkö voi syttyä palamaan, jos sen ympärillä on syttyvää kaasua. 		
	<ul style="list-style-type: none"> • Varmista, että vesi pääsee virtaamaan sujuvasti poistoletkusta. • Varmista, että käytössä on yksivaiheinen 220–240 voltin virtalähde. Muiden virtalähteiden käyttäminen voi aiheuttaa sähköosien ylikuumentumisen ja tulipalon. 		KIELTO



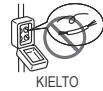













VAROITIMENPITEET LAITTEEN VAHDON JA HUOLLON AIKANA

VAROITUS 	<ul style="list-style-type: none"> • Jos laite toimii epätavallisella tavalla (jos se aiheuttaa esimerkiksi palaneen hajua), keskeytä laitteen toiminta ja katkaise sen virta pääkatkaisimesta. Ota yhteyttä myyntiedustajaasi. Yksikön käytön jatkaminen voi aiheuttaa vikoja, oikosulun tai tulipalon. 		POIS PÄÄLTÄ
	<ul style="list-style-type: none"> • Ota yhteyttä myyntiedustajaan huollon järjestämiseksi. Virheellinen huolto voi aiheuttaa sähköiskun tai tulipalon. 		
	<ul style="list-style-type: none"> • Ota yhteyttä myyntiedustajaan, jos yksikkö on irrotettava ja asennettava uudelleen. Yksikön virheellinen irrottaminen ja asentaminen voi aiheuttaa oikosulun tai tulipalon. 		

VAROITIMENPITEET TOIMINNAN AIKANA

VAROITUS 	<ul style="list-style-type: none"> • Vältä oleskelemasta pitkäaikaisesti suoraan yksikön ilmanvirtauksessa. 		KIELTO
	 <ul style="list-style-type: none"> • Älä laita mitään esineitä, kuten kapeita tankoja, puhallin- tai imupuolen paneeliin, sillä suurella nopeudella pyörivät tuuletin voi aiheuttaa vaaratilanteita. 		KIELTO
	<ul style="list-style-type: none"> • Älä käytä mitään sähköä johtavaa materiaalia sulakkeen sijaan, sillä se voi aiheuttaa hengenvaarallisen loukkaantumisen. 		KIELTO
	 <ul style="list-style-type: none"> • Katkaise laitteen virta pääkatkaisimesta, jos laitetta ei käytetä pitkään aikaan. 		POIS PÄÄLTÄ
	<ul style="list-style-type: none"> • Älä sijoita ponnekaasusäiliöitä tai muita helposti syttyviä esineitä sisä- tai ulkoyksikön ilman ulostuloaukkojen lähelle (1 metrin etäisyydelle). Kuuma ilma voi nostaa ponnekaasusäiliön sisäistä painetta, jolloin säiliö saattaa haljeta. 		KIELTO

VAROTOIMENPITEET TOIMINNAN AIKANA

	<ul style="list-style-type: none"> Tämä huoneilmastointilaitte on tarkoitettu vain asuinrakennuksiin. Älä käytä laitetta ruokien, eläinten, kasvien, tarkkuuskoneiden, taiteen, lääkkeiden tms. säilöntään. 	
	<ul style="list-style-type: none"> Tuotetta on käytettävä valmistajan määrittysten mukaisesti ja vain sen oikeaan käyttötarkoitukseen. 	 KIELTO
 ÄLÄ KASTELE	<ul style="list-style-type: none"> Älä käytä laitetta märillä käsillä, sillä se voi aiheuttaa hengenvaarallisen loukkaantumisen. 	
	<ul style="list-style-type: none"> Jos käytät laitetta samassa tilassa palavien tuotteiden kanssa, huolehdi riittävästä ilmanvaihdosta, jotta happi ei pääse loppumaan. 	 NOUDATA VAROTOIMENPITEITÄ HUOLELLISESTI
 KIELTO	<ul style="list-style-type: none"> Älä ohjaa ilmastointilaitteen paneelista tulevaa viileää ilmaa kodin lämpöä tuottaviin laitteisiin, sillä se saattaa vaikuttaa laitteiden (kuten sähkötoimisten keittimien ja uunien yms.) toimintaan. 	
	<ul style="list-style-type: none"> Varmista, että ulkoasennuskehys on aina vakaa, tukeva ja vahingoittumaton. Muuten ulkoyksikkö voi pudota ja aiheuttaa vaaratilanteita. 	 KIELTO
 KIELTO	<ul style="list-style-type: none"> Älä pese yksikköä vedellä äläkä aseta sen päälle vesisäiliötä, kuten maljakkoa. Sähköiskun vaara. 	
	<ul style="list-style-type: none"> Älä aseta kasveja tai eläimiä suoraan ilmavirran alle, jotta ilmavirta ei vahingoita niitä. 	 KIELTO
 POIS PÄÄLTÄ	<ul style="list-style-type: none"> Keskeytä toiminta kaukosäätimellä ja katkaise laitteen virta pääkatkaisimesta puhdistuksen ajaksi, jotta yksikön sisällä oleva tuuletin ei aiheuta vaaratilanteita. 	
	<ul style="list-style-type: none"> Irrota virtajohto ukkosen ajaksi. 	 POIS PÄÄLTÄ
 HUOMIO	<ul style="list-style-type: none"> Älä kiipeä ulkoyksikön päälle äläkä aseta sen päälle mitään esineitä. 	 KIELTO
	<ul style="list-style-type: none"> Jos laitetta käytetään oven ja ikkunoiden ollessa suljettuina (huoneilman kosteus on aina yli 80 %) ja ilmanohjain on suunnattu alaspäin tai automaattiselle liikeradalle pitkäaikaisesti, ilmanohjaimeen saattaa tiivistyä vettä, joka voi pudota joskus pisaroina. Se saattaa kastella huonekaluja. Vältä sen vuoksi laitteen tällaista käyttöä pitkäaikaisesti. 	 KIELTO
 KIELTO	<ul style="list-style-type: none"> Jos huoneen lämpötila ylittää laitteen jäähdytys- tai lämmityskyvyn (esimerkiksi jos huoneeseen saapuu useita henkilöitä tai jos siellä käytetään lämmityslaitteita tms.), asetettua huoneen lämpötilaa ei voida saavuttaa. 	
	<ul style="list-style-type: none"> Sisäyksikön puhdistus on annettava valtuutetun henkilöstön tehtäväksi. Ota yhteyttä myyntiedustajaasi. Puhdistusaineet ja muut vastaavat aineet voivat vaurioittaa laitteen muoviosia tai tukkia poistoputken, mistä voi aiheutua vesivuotoja ja mahdollinen sähköiskuvaara. 	 KIELTO
 KIELTO	<ul style="list-style-type: none"> Älä suihkuta torjunta-aineita, palavia suihkeita, deodorantteja, antibakteerisia aineita jne. sisäyksiköihin, koska tämä voi aiheuttaa tulipalon, muodonmuutoksia, kylmäainevuodon tai vesivuodon. 	
 ÄLÄ KOSKE	<ul style="list-style-type: none"> Älä koske ulkoyksikön ilman poistoaukkoihin, alapintaan tai alumiiniripaan. Loukkaantumisvaara. 	
	<ul style="list-style-type: none"> Älä koske kylmäaineputkeen tai liitosventtiiliin. Palovammavaara. 	 ÄLÄ KOSKE
	<ul style="list-style-type: none"> Tätä laitetta eivät saa käyttää lapset tai henkilöt, joilla on fyysisiä haittoja, aistihaittoja tai mielenterveydellisiä haittoja tai joilla ei ole tarvittavaa kokemusta tai osaamista laitteen käyttämiseksi, elleivät he ole saaneet opastusta tai ohjeita laitteen käyttöön. Valvo, että lapset eivät pääse leikkimään laitteella. 	

Käyttöalue

Toimintatila	Jäähdytys/kuivaus	Lämmitys
Ulkoilman lämpötila	-10–46 °C	-15–21 °C

Osien nimet ja toiminnot

Sisäyksikkö

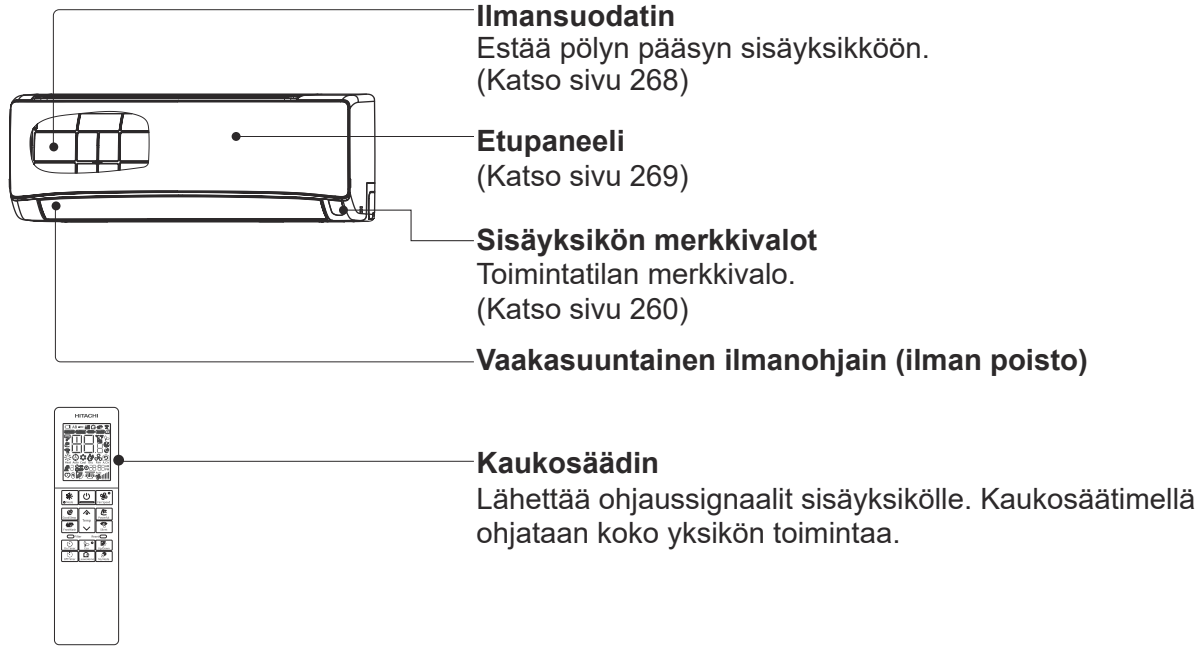

Mallin nimi ja mitat

MALLI	LEVEYS (mm)	KORKEUS (mm)	SYVYYS (mm)
RAK-DJ18PHAE, RAK-DJ25PHAE RAK-DJ35PHAE, RAK-DJ50PHAE	780	280	222

Osat ja toiminnot

Sisäyksikön merkkivalot



Toimintavalo (keltainen)

Tämä valo syttyy laitteen toiminnan ajaksi.

Toiminnan merkkivalo vilkkuu seuraavissa tilanteissa lämmityksen aikana.

(1) Esilämmityksen aikana

Noin 2–3 minuuttia käynnistyksen jälkeen.

(2) Huurteenpoiston aikana

Huurteenpoisto suoritetaan noin kerran tunnissa, kun huurretta muodostuu ulkoyksikön lämmönvaihtimeen, ja se kestää noin 5–10 minuuttia.

Ajastimen valo (oranssi)

Tämä valo syttyy, kun ajastin on toiminnassa.

Wi-Fi-valo (sininen)

Puhdistustoiminnon valo (vihreä)

Tätä valoa käytetään FrostWash-, homesuoja- ja suodatintoinnolle.

Tilapäinen käyttökytkin

Yksikkö voidaan käynnistää ja sammuttaa tällä kytkimellä, jos kaukosäädin ei ole käytettävissä.

- Toiminta voidaan siirtää automaattiseen tilaan painamalla tilapäistä käyttökytkintä.
- Kun laitetta ohjataan tilapäisellä kytkimellä sen jälkeen, kun virta on katkaistu ja kytketty takaisin, laite toimii automaattisessa tilassa.

! HUOMIO

Katkaise laitteen virta pääkatkaisimesta, jos laitetta ei käytetä pitkään aikaan.

☆ Jos virransyöttö pysyy päällä eikä yksikköä käytetä, ohjauspiiri kuluttaa jonkin verran virtaa. Voit säästää virtaa katkaisemalla virransyötön virtakytkimestä (tai pääkatkaisimesta, jos virta syötetään ulkoyksiköstä).

■ Ilmanpuhdistussuodattinten (lisävaruste) kiinnittäminen suodattimen runkoon.

- Kiinnitä ilmanpuhdistussuodattimet C-koteloon niille tarkoitettuun paikkaan.
- Ilmanpuhdistussuodattimet heikentävät hieman laitteen jäähdytyskapasiteettia ja -nopeutta.
- Ilmanpuhdistussuodattimet eivät ole pestäviä. Niiden puhdistamiseen suositellaan käytettäväksi pölynimuria. Suodattimen käyttöikä on yksi vuosi. Ota yhteyttä myyntiedustajaan, jos haluat uusia suodattimen.

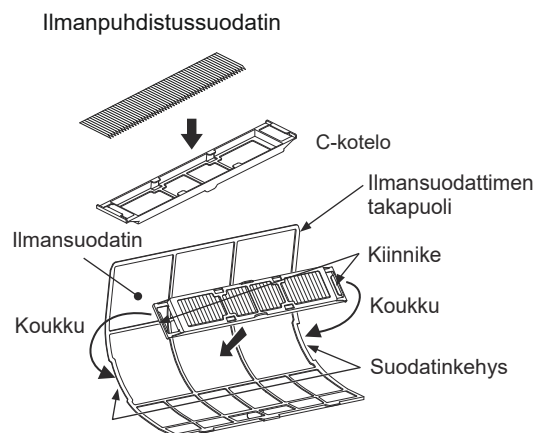

SUOMI

Ilmastointilaitteen käyttö älypuhelimella

Sisäänrakennettu airCloud Home -moduuli

airCloud Home on pilvipohjainen ratkaisu Hitachi-ilmastointijärjestelmän etäohjaukseen älypuhelimella. Voit käyttää ilmastointilaitetta kodin ulkopuolelta älypuhelimella ja tarkistaa toimintatilan.

airCloud Home -sovelluksen oma palvelin

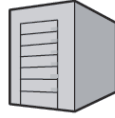

Ohjaa ilmastointilaitetta älypuhelimella valitsemalla haluttu toiminto. Lisäksi näet ilmastointilaitteen tilan älypuhelimessa.

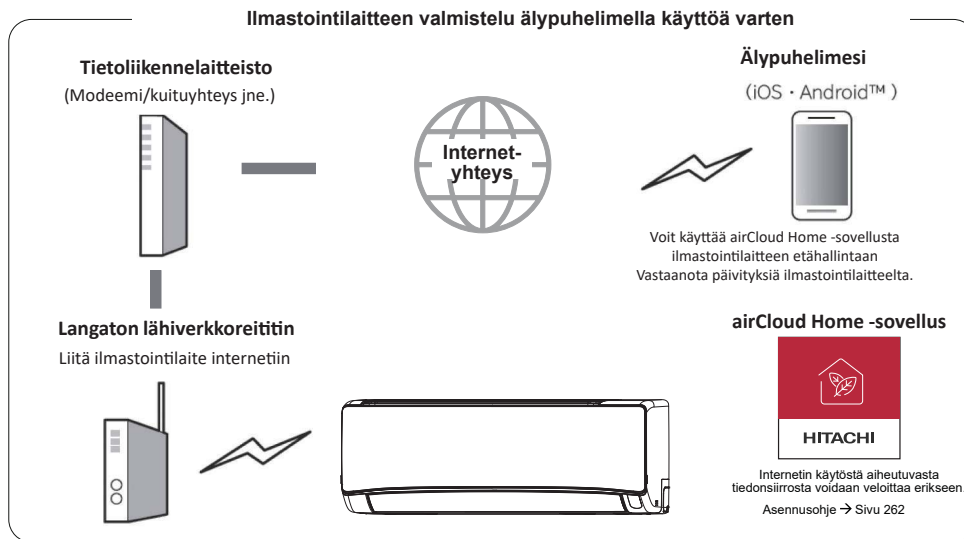

Palvelun käytön edellytykset

Kodin Internet-yhteys

- Palvelun ja muiden internet-palveluiden käyttö edellyttää laajakaistayhteyttä (kuituyhteys, ADSL, kaapeli-internet). Toimintoja ei voi käyttää puhelinverkossa numeronvalintaan perustuvilla laitteilla.
- Lisätietoja internet-yhteydestä saat palveluntarjoajaltasi tai operaattoriltasi. Tarkista sopimuksesi.
- Internet-tiedonsiirtomaksut ovat asiakkaan vastuulla.

Älypuhelin

- iOS (iPhone jne.) 10.0 / Android 8.0 tai uudempi (joulukuusta 2021 alkaen)
- Tarkista käyttöjärjestelmäversio älypuhelimesta tai ottamalla yhteyttä älypuhelimien valmistajaan.
- Varmista, että voit muodostaa yhteyden reitittimeen langattoman lähiverkon kautta.
- Tablettien toimivuutta ei taata.

Langaton lähiverkkoreititin

(jäljempänä reititin)

- Käytä reititintä, joka tukee 2,4 GHz:n taajuutta.
- Varmista turvallisuuden vuoksi, että käytät reititintä, jonka salausmenetelmäksi voidaan asettaa WPA2 tai WPA (joko TKIP tai AES). Suosittelemme WPA2 (AES) -salausmenetelmää. Katso asetustoimenpiteet reitittimen käyttöohjeesta.
- Vain WEP-ominaisuutta tukevia reitittämiä ei voi käyttää.
- Mobiilireitittimien toimivuutta ei taata.

Alkuasetukset

Asenna airCloud Home -sovellus älypuhelimellesi

1) Etsi airCloud Home -sovellus

- Android-malleille: Avaa Google Play Kauppa.
Android on Google LLC:n tavaramerkki ja rekisteröity tavaramerkki.
- iOS-malleille (iPhone): Avaa App Store.
iPhone on Apple Inc.:n tavaramerkki ja rekisteröity tavaramerkki.

2) Asenna näytön ohjeiden avulla

- Jotta voit käyttää tätä sovellusta, sinun on luettava ja hyväksyttävä käyttöehdot.
- Sovellus on maksuton, mutta sen lataaminen voi olla maksullista Internet- tai mobiiliverkon palveluntarjoajan mukaan.
- Sovellusten nimet ja kuvakkeet ovat syyskuulta 2021. Ne voivat muuttua sovelluksen päivityksen yhteydessä.

Huomautukset:

- Ensimmäisestä rekisteröityneestä käyttäjästä tulee oletusarvoisesti ryhmän ylläpitäjä, ja hän hallitsee muita käyttäjiä sekä määrittää muiden käyttäjien käyttöoikeudet.
- Kun käyttäjiä on useita, rekisteröityneen käyttäjän tulee kutsua muut käyttäjät rekisteröitymään.

Langatonta lähiverkkoa koskevia huomautuksia

! VAROITUS

• Älä ota etätoimintoja käyttöön sellaisten henkilöiden lähellä, joilla on sydämentahdistin tai defibrillaattori

Jos laite on liian lähellä, radioaallot voivat vaikuttaa sydämentahdistimien ja muiden laitteiden toimintaan.

Laitteen käyttämä taajuusalue

Tämän ilmastointilaitteen käyttämällä taajuuskaistalla toimivat teollisten, tieteellisten ja lääketieteellisten laitteiden (kuten mikroaaltouunien) lisäksi yksityiset liikkuvia kohteita tunnistavat radioasemat (luvan tarvitsevat radioasemat) ja tietyt pienitehoiset radioasemat (radioasemat, jotka eivät tarvitse lupaa) ja amatööriradioasemat (luvan tarvitsevat radioasemat).

1. Ennen kuin käytät tätä ilmastointilaitetta, varmista, että lähistöllä ei ole toiminnassa paikallisia liikkuvia kohteita tunnistavia radioasemia, tiettyjä pienitehoisia radioasemia tai radioamatööriasemia.
2. Jos ilmastointilaitte aiheuttaa haitallisia radiohäiriöitä mobiiliverkon radioasemalle, lopeta radiotaajuuden käyttö välittömästi ja ota yhteyttä paikalliseen Johnson Controls-Hitachi Air Conditioningin (jäljempänä JCH) tekniseen tukeen neuvotellaksesi välttämistoimenpiteistä.
3. Tee niin myös, jos kohtaat ongelmia, kuten ilmastointilaitteen pienitehoiselle liikkuvia kohteita tunnistavalle radioasemalle tai amatööriradioasemalle aiheuttamat haitalliset radiohäiriöt. Ota yhteyttä paikalliseen JCH:n tekniseen tukeen.

Taajuuden käyttö

Modulaatiojärjestelmä on DSSS- ja OFDM-järjestelmä

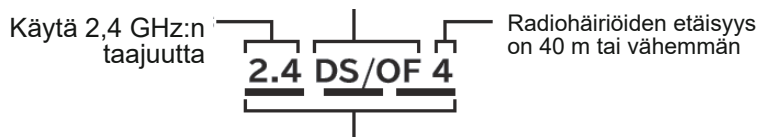

Tämä tarkoittaa, että voidaan käyttää koko kaistaa 2,400–2,4835 GHz ja että mobiililaitteiden tunnistuskaistan käyttö voidaan välttää.

Laitteiden sertifiointi

Tässä ilmastointilaitteessa on sisäänrakennettu langaton laite, jonka rakenne on radiolain hyväksymä, joten langattoman aseman lisenssiä ei tarvita. Seuraavat toimet ovat kuitenkin radiolain kieltämiä.

- Langattoman laitteen purkaminen tai muuttaminen.
- Pääyksikön tyyppikilven poistaminen.
- Pääyksikön tyyppikilven merkintöjen pyyhkiminen.

Turvatoimet

- Koska langaton lähiverkko lähettää ja vastaanottaa radioaaltoja, luvattoman käytön vaara on olemassa. Varmista langattoman lähiverkon reitittimen (jäljempänä reititin) turvallisuus tietoturvan varmistamiseksi. Huomaa, että JCH ei ole vastuussa mistään ongelmista, joita ilmenee käyttäessäsi laitetta ilman asianmukaisia tietoturva-ominaisuuksia.
- Suosittelemme, että asetat reitittimelle salasanan (salausavaimen), jossa on vähintään 8 ja enintään 63 merkkiä.
(Katso merkkien määrän rajoitus reitittimen ohjekirjasta.) Kun vaihdat reitittimen salasanan (salausavaimen), määritä sama salasana myös airCloud Home -sovelluksessa.

Tietoja laiteohjelmistosta

- Tämän ilmastointilaitteen tehtävänä on muodostaa yhteys palvelimeemme Internetin kautta ja päivittää laiteohjelmisto automaattisesti uusimpaan versioon. Päivityksen aikana langaton yhteys voi katketa ja tiedonsiirto voi keskeytyä tai olla hidasta.
- Älä analysoi tai muokkaa laiteohjelmistoa.

Käyttörajoitukset

Ota huomioon seuraavat käyttörajoitukset.

JCH ei ole vastuussa mistään rajoitusten noudattamatta jättämisestä tai oheisvahingoista, jotka aiheutuvat ilmastointilaitteen käytöstä tai käytön rajoituksista.

- Älä muodosta yhteyttä sellaisiin langattomiin verkkoihin, joihin sinulla ei ole käyttöoikeutta. Ne langattomat verkot (*SSID), joita sinulla ei ole lupa käyttää, saattavat näkyä langattoman verkkoympäristön automaattisen haun aikana.
*SSID on nimi, jonka avulla tietty langaton lähiverkko voidaan tunnistaa. Jos tämä SSID täsmää molemmissa laitteissa, viestintä on mahdollista.
- Älä käytä yksikköä sellaisissa paikoissa, joissa voi esiintyä magneettikenttiä, staattista sähköä tai radiohäiriöitä.
Jos yksikköä käytetään seuraavien laitteiden lähellä, tietoliikenne voi katketa tai sen nopeus voi hidastua.
 - Mikroaaltouuni kypsennyksen aikana
 - Bluetooth-yhteensopiva laite
 - Muut langattoman lähiverkon laitteet (langattomat verkkokamerat, tietokonelaitteet jne.) lukuun ottamatta reititintä (langattoman lähiverkon reititin), joka kommunikoi tämän ilmastointilaitteen kanssa.
- Jos ilmastointilaitteen ja reitittimen välissä on metalliesineitä tai metallista tai raudoitettua betonista valmistettuja seiniä, tietoliikennesignaali voi heikentyä eikä laitetta voi ohjata sovelluksella.
- Ota yhteyttä asentajaan tai paikalliseen jälleenmyyjään, kun tarvitset teknistä tukea.
Linkki verkkosivustolle: www.hitachiaircon.com

Tietoja langattoman lähiverkon käyttämisestä

- Ilmastointilaitetta voidaan käyttää paikasta, joka ei ole suoraan näkyvässä. Tämän vuoksi voi syntyä esimerkiksi sellainen tilanne, jossa huoneessa oleva henkilö kytkee laitteen päälle ja toinen henkilö sammuttaa laitteen ulkona. Varmista, että sisätiloissa on sellainen henkilö, joka pystyy käyttämään laitetta, kun paikalla on vauvoja, lapsia, vanhuksia, sairaita tai liikuntarajoitteisia. Huomioi lisäksi huoneen kunto ennen käyttöä.
- Älypuhelimesi ja ilmastointilaitteesi välittävät tietoja palvelimemme kautta internetin avulla. Tämän vuoksi tiedonsiirto ei välttämättä ole mahdollista älypuhelimien ominaisuuksien, palveluntarjoajan verkon, reitittimen asetuksien tai airCloud Home -palvelimen huoltotoimien vuoksi, eikä järjestelmä välttämättä aina toimi tai se toimii viiveellä.
- Kun ilmastointilaitte on liitetty reitittimeen, tiedonsiirto on mahdollista. Käyttämisestä peritään laajakaistainternet- ja älypuhelinverkko-operaattorisi asiakassopimuksen mukaiset maksut.
- Jos ilmastointilaitetta ei käytetä pitkään aikaan tai jos kotiverkko on kokonaan suljettu, on suositeltavaa alustaa airCloud Home -moduuli ja muodostaa yhteys uudelleen.
- Älä anna muille tämän ilmastointilaitteen SSID-tunnusta/avainta.
- Johnson Controls Air Conditioning takaa tämän ilmastointilaitteen korjauksen tietyin ehdoin. Emme kuitenkaan takaa, että tallennetut tiedot eivät katoa tai vahingoitu.
- Tämä ilmastointilaitte tallentaa verkkoasetustiedot. Kun hävität tämän ilmastointilaitteen, alusta sisäänrakennettu airCloud Home -moduuli (katso sivu 267 Tehdasasetusten palautus).
- Asiakkaat ovat vastuussa Internetin ja langattoman ympäristön puutteiden korjaamisesta kotonaan.
- Jos käytät ilmastointilaitetta sovelluksen avulla, jotkin asetetuista toiminnoista voidaan peruuttaa.

SSID- ja avain -merkintä

Ilmastointilaitteen sisäänrakennetun airCloud Home -moduulin SSID ja avain -tarran on liitetty tähän viitteeksi. Säilytä se turvassa tulevia tarpeita varten laiteparin muodostamisen aikana ja kirjoita tarran asennuspaikka (kuten olohuone, makuuhuone jne.).

AC-tyyppi on "2", joka on tarkoitettu malleille, joissa on sisäänrakennettu airCloud Home -moduuli.

SSID ja avain -tarran kiinnityskohta	
SSID:	
AVAIN:	
TYYPPI: 2	
Asennuspaikka:	

Tietoja ohjelmistolisenssistä

Tähän ilmastointilaitteeseen asennettu ohjelmisto koostuu useista itsenäisistä ohjelmistomoduuleista, ja jokaista ohjelmistomoduulia koskevat JCH:n ja kolmannen osapuolen tekijänoikeudet.

Tämä ilmastointilaitte sisältää myös kehittämiämme tai luomiamme ohjelmistomoduuleja, mutta näihin ohjelmistoihin ja mukana toimitettaviin asiakirjoihin sovelletaan JCH:n omistus- ja immateriaalioikeuksia. Nämä ovat tekijänoikeuslain ja muiden lakien suojaamia.

Sovelluksen alkuasetukset

Sovelluksen asennus

Siirry Google Play Kauppaan tai Apple Storeen (älypuhelimien mukaan) ja lataa airCloud Home -sovellus.

- ✘ Lue ja hyväksy sovelluksen käyttöehdot.
- ✘ Sovellus on ilmainen. Paikallinen matkapuhelinoperaattori veloittaa lataus- ja käyttömaksut.
- ✘ Android on Google LLC:n rekisteröimä tavaramerkki.
- ✘ iPhone on tavaramerkki, jonka on rekisteröinyt Apple Inc.
- ✘ QR-koodi on tavaramerkki, jonka on rekisteröinyt DENSO WAVE Inc.

Rekisteröityminen sovelluksessa

- (1) Napsauta Luo tili.
- (2) Kirjoita nimesi ja napsauta Jatka.
- (3) Kirjoita matkapuhelinnumerosi ja salasanasasi (tai napsauta Sähköposti-välilehteä ja kirjoita sähköpostiosoitteesi sekä salasanasasi), lue ehdot ja valitse ruutu, napsauta Jatka.
- (4) Kirjoita vastaanottamasi vahvistuskoodi ja napsauta Jatka.
- (5) Napsauta Tunnista sijaintini automaattisesti tai Kirjoita osoitetiedot manuaalisesti ja napsauta Valmis.
- (6) Tilin luominen onnistui.

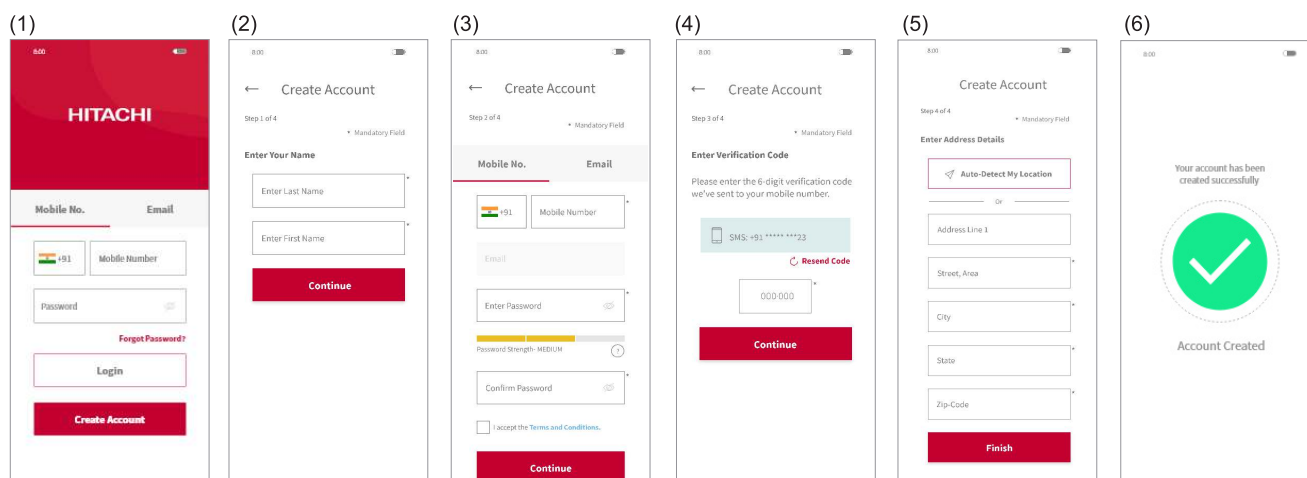

Huomautus:

Ensimmäinen rekisteröitynyt käyttäjä voi hallita kaikkia käyttäjiä ja määrittää käyttöoikeudet ryhmän omistajana. Ryhmän omistaja voi kutsua muita rekisteröitymään.

Ilmastointilaitteen rekisteröinti ja yhdistäminen reitittimeen

Varmista, että ilmastointilaitte on valmis virran kytkemiseen, ja lisää sitten ilmastointilaitte sovellukseen noudattamalla alla olevia ohjeita.

- (1) Rekisteröitymisen jälkeen napsauta näytön yläosassa Lisää ilmastointilaitte ja kirjautu sisään sovellukseen.
- (2) Skanna QR-koodi tämän käyttöoppaan mukana toimitetusta SSID ja AVAIN -tarrasta tai nostamalla ilmastointilaitteesi etupaneelia.
- (3) Jos sovelluksessa näkyvä SSID-tunnus on sama kuin kotisi reitittimen, kirjoita reitittimesi salasana ja napsauta Seuraava. Muussa tapauksessa napsauta Vaihda Wi-Fi-verkkoa, valitse kotisi reititin, kirjoita salasana ja napsauta Seuraava.

- (4) Kytke ilmastointilaite päälle. Kun ilmastointilaite on kytketty päälle tai kun tehdasasetukset on palautettu kaukosäätimellä, ilmastointilaite siirtyy automaattisesti laiteparin muodostustilaan 10 minuutiksi. Ilmastointilaitteen paneelin WiFi-merkkivalo (katso kaaviota tilan merkkivalo -osiossa) vilkkuu kolme kertaa peräkkäin osoitukseksi siitä, että ilmastointilaite on laiteparin muodostustilassa. Wi-Fi-merkkivalo vilkkuu, kunnes yhteys Wi-Fi-reitittimen kanssa on muodostettu. Kun airCloud Home -moduulin nollaustoiminto suoritetaan kaukosäätimellä, laiteparin muodostustilaan voidaan siirtyä käynnistämättä ilmastointilaitetta uudelleen.
- (5) Napsauta Vaihda Wi-Fi-verkkoa, valitse sisäänrakennetun airCloud Home -moduulin Wi-Fi-tukiasema, jonka SSID-tunnus on painettu mukana toimitettuun SSID ja avain -taraan ja kirjoita salasana (avain). Napsauta näytön yläreunassa oikealle osoittavaa nuolikuvaketta jatkaaksesi älypuhelimien ja sovitin yhdistämistä.
- (6) Odota, että sisäänrakennettu airCloud Home -moduuli muodostaa yhteyden kotisi reitittimeen. Kun yhteys on muodostettu, paneelin Wi-Fi-merkkivalo palaa jatkuvasti vilkkumisen jälkeen.
- (7) Odota, että älypuhelin muodostaa yhteyden kotiverkkoosi. Jos älypuhelimiesi on yhdistetty toiseen langattomaan verkkoon, napsauta Muuta langatonta verkkoa ja valitse kotiverkko.
- (8) Anna rekisteröidylle ilmastointilaitteelle nimi. Jos annat ilmastointilaitteellesi mukautetun nimen, se ei ole yhteensopiva älykaiuttimiesi kanssa (integroitu Alexaan tai Google Assistantiin), joten suosittelemme, että valitset nimen ennalta määritetystä luettelosta.
- (9) Ilmastointilaite on nyt konfiguroitu.

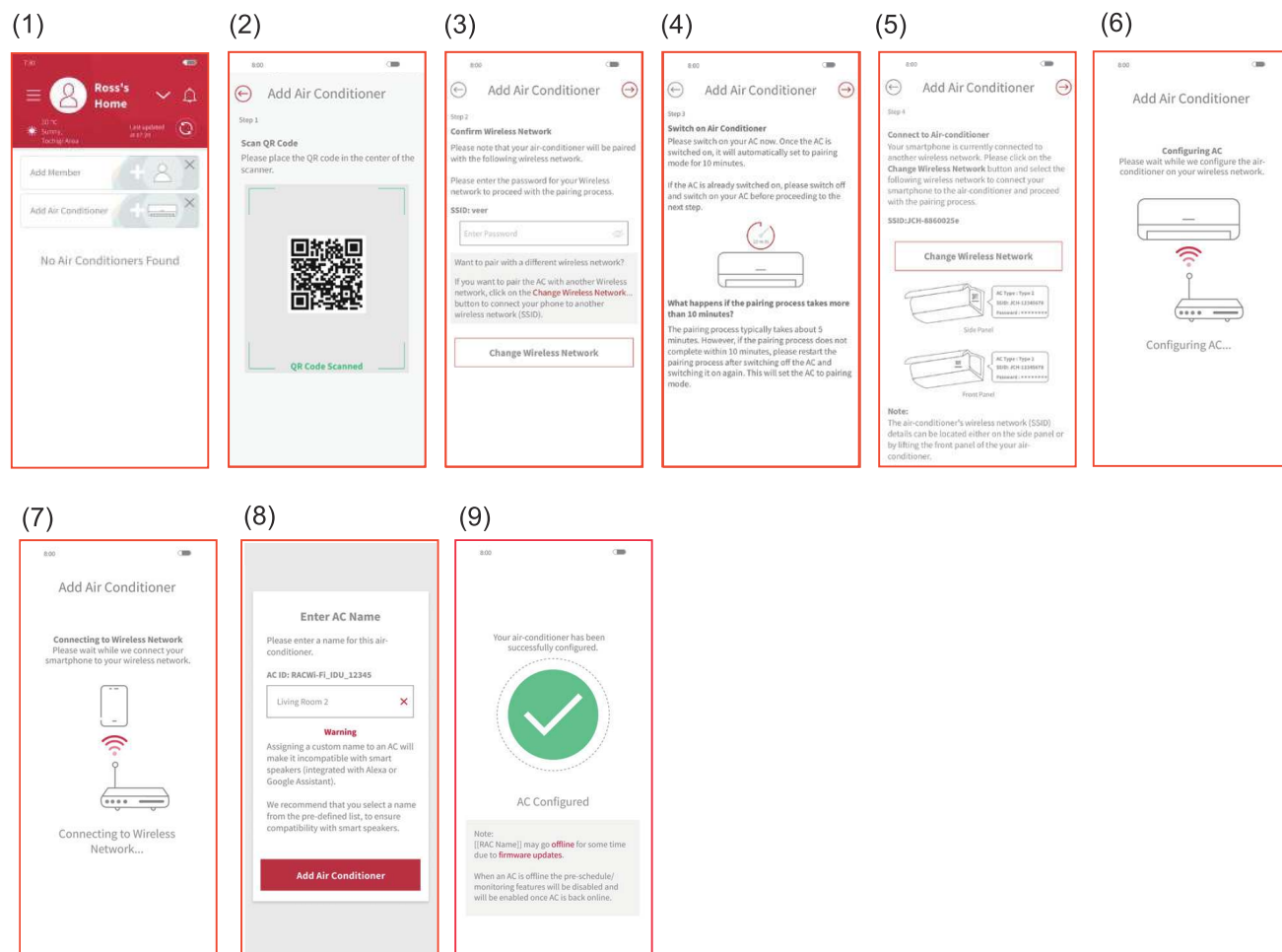

- 1) Jos tiedonsiirto ei onnistu 10 minuutin kuluessa, muodosta laitepari uudelleen noudattamalla sovelluksen ohjeita.
- 2) Jos ryhmän käyttäjä on jo rekisteröinyt joitain ilmastointilaitteita, myös muut saman ryhmän käyttäjät voivat ohjata yksikköä.
- 3) Jos ilmastointilaitetta ei ole määritetty reitittimen kanssa, laite siirtyy aina laiteparin muodostustilaan virran ollessa kytkettynä 10 minuutiksi ja Wi-Fi-merkkivalo vilkkuu 3 kertaa.
- 4) Jos ilmastointilaite on jo määritetty reitittimen kanssa ja reitittimen tunnistus on käytettävissä, laite ohittaa laiteparin muodostuksen ja yrittää muodostaa yhteyden reitittimeen, kun virta kytketään päälle.
- 5) Jatka laiteparin muodostamista antamalla ilmastointilaitteen SSID-nimi, jos QR-koodin lukeminen ei ole mahdollista.

Sisäänrakennetun airCloud Home -moduulin alustus

Nollaa sisäiset asetukset (palauttaa tehdasasetukset) kaukosäätimellä.

Huomaa, että määrytykset tyhjennetään ja laitepari on muodostettava uudelleen, jotta voit käyttää sisäänrakennettua airCloud Home -moduulia.

- (1) Paina Tila-painiketta ja Päälle-ajastinpainiketta samanaikaisesti. Osoita kaukosäädin kohti ilmastointilaitetta painikkeita painaessasi.
- (2) Varmista, että sisäyksikön Wi-Fi-merkkivalo vilkkuu neljä kertaa toistuvasti noin 20 sekunnin ajan (merkkivalo sammuu kahden 20 sekunnin jakson välissä).
- (3) Käynnistä laite uudelleen (katkaise virta yhdeksi minuutiksi ja kytke sitten virta takaisin) ja tarkista, että Wi-Fi-merkkivalo vilkkuu kolme kertaa.
Jos Wi-Fi-merkkivalo vilkkuu kolme kertaa, laiteparin muodostustila on aktivoitu ja tehdasasetukset on palautettu oikein.

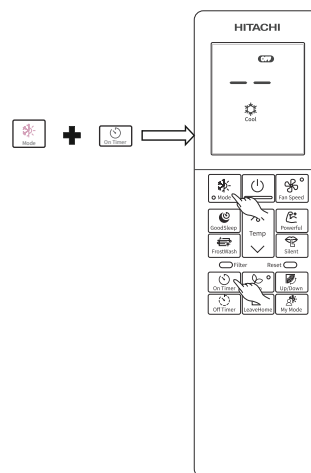

Tilan merkkivalo (led-merkkivalo saattaa syttyä, kun ilmastointilaitte on sammutettu)

Wi-Fi-valo	Vastaava tila
MERKKIVALO POIS PÄÄLTÄ	<ul style="list-style-type: none"> • Ilmenee laiteparin muodostuksen aikakatkaisu (10 minuutin kuluttua) ja määritettyä reititintä ei havaittu. • Ilmastointilaitetta ei ole kytketty. • Sisäänrakennettua airCloud Home -moduulia ja ilmastointilaitetta ei ole yhdistetty.
MERKKIVALO PALAA	<ul style="list-style-type: none"> • Yhteys sisäänrakennetun airCloud Home -moduulin ja reitittimen välillä on muodostettu. • Toiminto voidaan suorittaa älypuhelimien avulla.
Merkkivalo vilkkuu 3 kertaa	Odotetaan yhteyden muodostamista Wi-Fi-reitittimeen tukiasematilassa.
Merkkivalo vilkkuu 4 kertaa	Tehdasasetusten palautusprosessi on alkanut.
Merkkivalo vilkkuu 5 kertaa	Tiedonsiirtovirhe ilmastointilaitteen ja sisäänrakennetun airCloud Home -moduulin välillä (virheen havaitsemisaika: noin 24 minuuttia.)
Merkkivalo vilkkuu 4 s päällä ja 1 s pois päältä	Reitittimen yhteysvirhe.
Merkkivalo vilkkuu 4 s päällä ja 3 s pois päältä	Pilviyhteyden virhe. (Virheen havaitsemisaika: noin 30 minuuttia.)

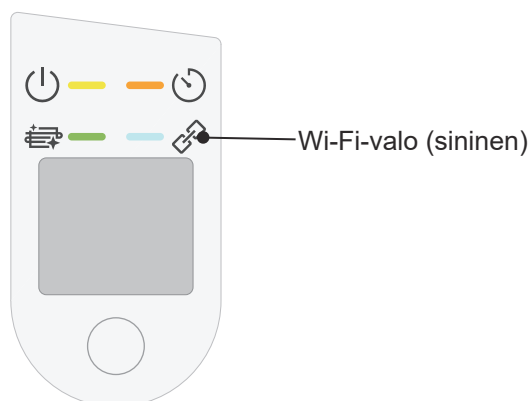

Sisäyksikön merkkivalot: Wi-Fi-merkkivalo

Huomautus:

Yritä kytkeä ilmastointilaitte pois päältä/päälle verkkovirtakytkimestä virheen ilmetessä.

*Wi-Fi on Wi-Fi Alliancen tavaramerkki tai rekisteröity tavaramerkki.

Ylläpito

⚠ HUOMIO

Jätä puhdistus- ja ylläpitotoimet valtuutetun huoltohenkilöstön tehtäväksi. Pysäytä laite ja katkaise sen virta ennen puhdistuksen aloittamista.

1. Ilmansuodatin

Puhdista suodatin suunnilleen kahden viikon välein. Näin laite toimii mahdollisimman tehokkaasti. Jos ilmansuodatin on täynnä pölyä, laitteen ilmanvirtaus- ja jäähdytyskapasiteetti heikentyvät. Lisäksi siitä voi aiheutua melua. Puhdista suodatin seuraavien ohjeiden mukaisesti.

MENETTELY

1 Avaa etupaneeli varovasti ja irrota suodatin.

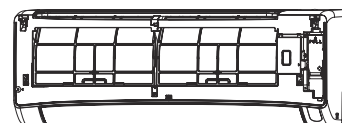

2 Poista pöly ilmansuodattimesta pölynimurilla. Jos pölyä on liikaa, pese suodatin pesuaineella ja huuhtele se huolellisesti. Anna suodattimen sitten kuivua varjoisessa paikassa.

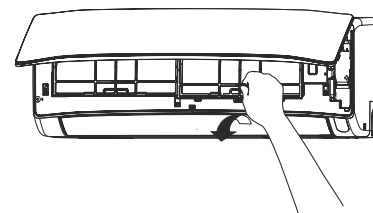

3

- Aseta suodatin siten, että ETUOSA-merkki osoittaa eteenpäin ja aseta suodatin ohjaimen alkuperäiseen paikkaan; työnnä koukku reikään.
- Kun olet kiinnittänyt suodattimet, sulje etupaneeli painamalla sitä kolmesta kuvan osoittamasta kohdasta.

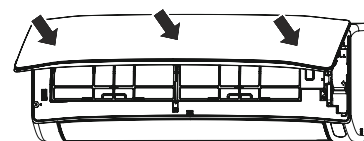
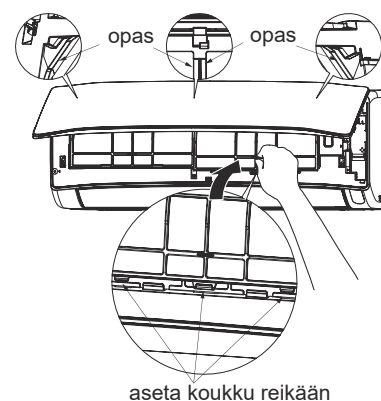

⚠ HUOMIO

- Älä pese kuumalla vedellä (yli 40 °C). Muuten suodatin voi kutistua.
- Älä pese painamalla suodatinta voimakkaasti, taivuttamalla liikaa tai käyttämällä harjaa. Suodatin voi rikkoutua.
- Kun suodatin on pesty, ravista sitä veden poistamiseksi ja anna sen kuivua varjoisassa paikassa. Älä altista suodatinta suoralle auringonpaisteelle, sillä muuten se voi kutistua.
- Älä käytä yksikköä ilman suodatinta. Muuten laite saattaa vikaantua.

2. Etupaneelin puhdistus

- Irrota etupaneeli ja pese se puhtaalla vedellä. Käytä pehmeää pesusientä. Huuhtele paneeli huolellisesti puhtaalla vedellä, kun olet puhdistanut sen neutraalilla pesuaineella.
- Pyyhi etupaneeli pehmeällä ja kuivalla kankaalla, kun etupaneeli on paikallaan. Pyyhi kaukosäädin huolellisesti pehmeällä ja kuivalla kankaalla.
- Kuivaa huolellisesti. Jos sisäyksikön merkkivaloihin tai signaalivastaanottoon jää vettä, se voi aiheuttaa toimintahäiriöitä.

Etupaneelin irrottaminen.

Ota etupaneelista kiinni kummallakin kädellä ja irrota se.



Etupaneelin irrottaminen

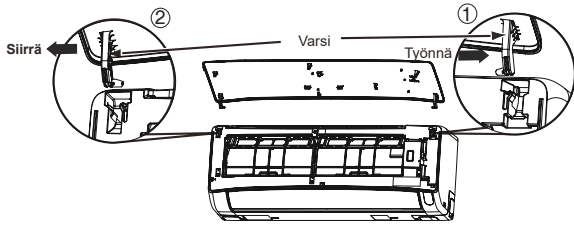

1. Työnnä oikeanpuoleisen varren päätä ulospäin kielekkeen vapauttamiseksi.
2. Siirrä vasemmanpuoleisen varren päätä ulospäin vasemman kielekkeen vapauttamiseksi, ja vedä sitten paneelia itseäsi kohti.

Etupaneelin kiinnittäminen

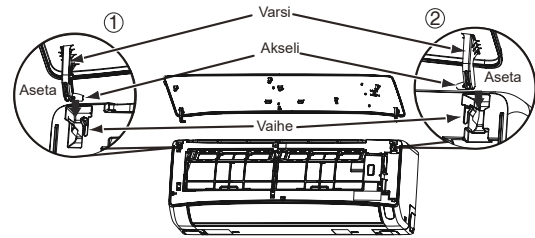

1. Aseta vasemman varren akseli uraa pitkin aukkoon.
2. Työnnä oikean varren akseli tukevasti uraa pitkin aukkoon.
3. Varmista, että etupaneeli on kunnolla kiinnitetty, ja sulje se tämän jälkeen.

⚠ HUOMIO

- Älä roiski tai kohdista vettä yksikön runkoon puhdistuksen aikana, sillä se voi aiheuttaa oikosulun.
- Älä koskaan käytä puhdistukseen kuumaa vettä (yli 40 °C), bensiiniä, happoa, ohenninta tai harjaa, sillä ne voivat vaurioittaa muovipintaa.



3. Huoltotoimet ennen pitkää varastointia

- Käytä yksikköä asettamalla toimintatilaksi  (PUHALLIN) ja puhaltimen nopeudeksi erittäin voimakas noin puolen päivän ajan hyvällä säällä, ja kuivaa sitten koko yksikkö.
- Irrota virtajohto tai katkaise laitteen virransyöttö pääkatkaisimesta.

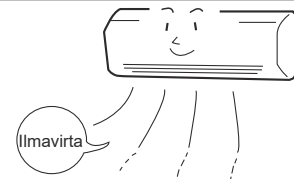

Tietoja

Ominaisuudet

Lämmityskyky

- Tämä huoneilmastointilaite käyttää lämpöpumppujärjestelmää, joka siirtää ulkoilmassa olevaa lämpöä sisätiloihin lämmitystä varten. Ulkoilman lämpötilan laskiessa myös lämmityskyky heikentyy. Tällöin invertteri lisää kompressorin käyntinopeutta yksikön lämmityskyvyn ylläpitämiseksi. Jos yksikön lämmitysteho ei ole riittävä, käytä muita lämmityslaitteita yksikön lämmitystehon tukena.

- Ilmastointilaite on suunniteltu koko huoneen lämmittämiseksi, joten lämmön muodostuminen voi kestää jonkin aikaa. Ajustointimintoa suositellaan käytettäväksi tehokkaan esilämmityksen varmistamiseksi.

Jäähdytys- ja kuivauskyky

- Jos huoneen lämpötila ylittää yksikön jäähdytyskapasiteetin (jos huoneessa on esimerkiksi paljon ihmisiä tai muita lämmityslaitteita), ennalta asetettua huoneilman lämpötilaa ei välttämättä saavuteta.

HUOMIO

Älä käytä liesiä tai muita korkean lämpötilan tuottavia laitteita sisäyksikön lähellä.



KIELTO

Kylmäaineen tiedot

- Katso kylmäaineen täyttötiedot ulkoyksikön asennusoppaasta tai teknisten tietojen tarrasta.

Säännölliset tarkastukset

TARKASTA SEURAAVAT KOHTEET PUOLEN VUODEN TAI VUODEN VÄLEIN. JOS TARVITSET APUA, OTA YHTEYTTÄ MYYNTIEDUSTAJAAN.

1		 VAROITUS	Tarkista, onko yksikön maadoitusjohto asennettu oikein. Jos maadoitusjohto on irti tai viallinen, se voi aiheuttaa laitteen toimintahäiriön tai sähköiskuvaaran.
2		 VAROITUS	Tarkista, onko asennuskehikko ruostunut merkittävästi tai onko ulkoyksikkö kallistunut tai epävaka. Epävaka yksikkö voi pudota ja aiheuttaa vahinkoja.

Myyntijälkeiset palvelut ja takuu

Kun pyydät palvelua, tarkista seuraavat kohdat.

KUNTO	TARKISTA SEURAAVAT KOHDAT
Jos kaukosäädin ei lähetä signaalia. kaukosäätimen näyttö on tyhjä tai nestekidenäyttö käynnistyy uudelleen, kun mitä tahansa näppäintä painetaan, eikä ilmastointilaite reagoi.	<ul style="list-style-type: none">Ovatko paristot kunnossa?Ovatko paristot oikein päin?
Kun laite ei toimi.	<ul style="list-style-type: none">Onko sulake ehjä?Onko jännite erittäin korkea tai matala?Onko pääkatkaisin päällä (ON-asennossa)?Onko virtapistoke pistorasiassa?Onko tapahtunut sähkökatkos?
Kun laite ei jäähdytä kunnolla. Kun laite ei lämmitä kunnolla.	<ul style="list-style-type: none">Onko ilmansuodatin tukkeutunut pölystä?Onko asetettu lämpötila sopiva?Onko vaakasuuntaiset ilmanohjaimet säädetty oikein valitun toimintatilan mukaan?Onko sisä- ja ulkoyksiköiden ilman tulo- tai poistoaukkojen tiellä esteitä?Onko puhaltimen nopeusasetus MATALA tai ÄÄNETÖN?

FrostWash-toiminto

FrostWash-toiminto ei käynnisty	Toiminto ei puhdista, kun ulkolämpötila on alle noin 1 celsiusastetta tai yli 43 celsiusastetta. Yksikkö ei puhdista, kun huoneen kosteus on noin 30 % tai vähemmän tai noin 70 % tai enemmän. Kun FrostWash käynnistetään kaukosäätimellä, se ei puhdista, kun huoneen lämpötila on alle noin 10 astetta tai yli noin 32 celsiusastetta.
	FrostWash ei ole käytettävissä ennen kuin 60 minuuttia on kulunut edellisestä FrostWash-toiminnosta tuotteen suojaamiseksi.
FrostWash-toiminnon aikana esiintyi kohinaa	Tämä on ääni, joka muodostuu, kun sisäinen laite täyttyy ja supistuu lämpötilan muutoksen vaikutuksesta ja lämmönvaihtimen evä jäätyy ja sulaa
 (Puhdistustoiminnon valo) vilkkuu	Toistuu seuraavasti: 1 sekunti päällä ja 1 sekunti pois päältä 10 sekunnin ajan Koska FrostWash ei toimi, jos FrostWash käynnistetään kaukosäätimellä. <ul style="list-style-type: none"> · Ilmastointilaitte on käynnissä · Ulkoilman lämpötila, huoneen lämpötila ja huoneen kosteus eivät sovellu FrostWash-toiminnolle · FrostWashin päättymisestä ei ole vielä kulunut yli 60 minuuttia
	Toistuu seuraavasti: 4 sekuntia päällä ja 1 sekunti pois päältä 15 sekunnin ajan Koska FrostWashia ei ole tehty pitkään aikaan. →Käytä FrostWashia kaukosäätimen avulla.

Homesuojan toiminta

Homesuojatoiminto ei käynnisty	Jos ilmastointilaitteen toiminta pysäytetään lämmityksen jälkeen, homesuoja ei toimi. Jos ilmastointilaitte on toiminut alle 10 minuuttia jäähdytys- ja kuivaustilassa, mukaan lukien automaattitila, homesuojatoiminto ei käynnisty, vaikka ilmastointilaitte olisi pois päältä. Jos pois päältä -ajastin tai GoodSleep-ajastin pysäyttää ilmastointilaitteen toiminnan, homesuoja ei toimi. Jos PÄÄLLE-ajastin on asetettu ja aika on noin kahden tunnin sisällä, homesuoja ei toimi.
Homesuojatoiminnon aikana	 (puhdistuksen toimintavallo) sisäyksikössä syttyy homesuojatoiminnon aikana. Jos homesuojan toiminta pysähtyy kesken toiminnan, FrostWash- ja Suodatin-merkkivalo sammuvat.
Huomautukset	Vaakasuuntainen ohjain pysyy auki. Huoneen lämpötila tai kosteus voi nousta. Homesuoja toimii puhallintilassa tilanteesta riippuen. Jos sisäyksikön lähellä on ikkuna, ikkunaan saattaa tiivistyä vettä homesuojatoiminnon aikana. Peruuta homesuojatoiminto tarvittaessa. Kun sisäyksikön sisällä oleva vesi haihtuu FrostWash-toiminnan jälkeen, huoneen olosuhteista riippuen saattaa vapautua höyryä. Mutta tämä ei ole toimintahäiriö. Peruuta homesuojatoiminto tarvittaessa.

■ Seuraavat ilmiöt eivät ole merkki yksikön toimintahäiriöstä.

Lämmityksen aikana toiminnan merkkivalo vilkkuu ja ilmapirta pysähtyy	<Toiminto käynnistyy> Yksikkö valmistautuu puhaltamaan lämmintä ilmaa. Odota. <Toiminnan aikana> Ulkoyksikön huurteenpoisto on meneillään. Odota.
Sihisevät äänet	Kylmäaineen virtausääni putkistossa tai venttiilissä, kun virtausnopeutta säädetään.
Vikisevä ääni	Ääni syntyy yksikön laajentuessa tai pienentyessä lämpötilamuutosten vuoksi.
Rapiseva ääni	Ääni syntyy sisäyksikön käyntinopeuden muuttuessa esimerkiksi käynnistymisen yhteydessä.
Naksahava ääni	Ääni syntyy moottoroidusta venttiilistä, kun yksikkö käynnistetään.

Ropiseva ääni	Ääni syntyy puhaltimesta, joka imee poistoletkussa olevaa ilmaa ja puhaltaa ulos kuivausprosessissa muodostunutta vettä, jota on kerääntynyt vesisäiliöön. Ota yhteyttä myyntiedustajaasi saadaksesi lisätietoja.
Toimintääänen muutos	Toimintäääni muuttuu tehonvaihtelun vuoksi huoneen lämpötilanmuutosten mukaan.
Sumun muodostuminen	Sumua muodostuu huoneilmaan, kun ilmaa jäähdytetään nopeasti.
Ulkoyksiköstä tulee höyryä	Huurteenpoiston yhteydessä syntyy vettä, joka höyrystyy haihtuessaan.
Hajut	Huoneilmassa olevat savun, ruoan, kosmetiikkatuotteiden yms. aiheuttamat hajut ja pienhiukkaset imeytyvät yksikköön, joka puhaltaa ne takaisin huoneeseen.
Sisäyksikkö jatkaa toimintaansa, vaikka se sammutetaan.	Huurteenpoisto on meneillään (kun lämmitystoiminto pysäytetään, laitteen tietokoneyksikkö tarkistaa ulkoyksikköön kertyneen huurteen ja ohjaa yksikköä suorittamaan tarvittaessa automaattisen huurteenpoiston).
TOIMINTAVALO vilkkuu.	Osoittaa, että esilämmitys tai huurteenpoisto on meneillään. Valo jatkaa vilkkumista, jos suojapiiri tai esilämmitystunnistin toimii, kun yksikkö pysäytetään esilämmityksen aikana ja käynnistetään sitten uudelleen, tai kun toimintatila vaihdetaan jäähdytyksestä lämmitykseen.
Asetettua lämpötilaa ei saavuteta	Huoneilman todellinen lämpötila voi erota hieman kaukosäätimessä lukevasta lämpötila-asetuksesta riippuen huoneessa olevien henkilöiden määrästä ja muista olosuhteista.

- Jos yksikkö ei toimi oikein edellä mainittujen tarkastusten suorittamisen jälkeen, katkaise virta pääkatkaisimesta ja ota välittömästi yhteyttä myyntiedustajaan.

Ota välittömästi yhteyttä myyntiedustajaan seuraavissa tilanteissa:

- Pääkatkaisin katkaisee virran tai sulake palaa toistuvasti.
- Kytkin ei toimi vakaasti.
- Yksikön sisään pääsee vieraita aineita tai vettä.
- Virtajohto kuumenee liikaa tai sen eriste on vioittunut.
- Sisäyksikön ajastimen valo vilkkuu.



(Vilkkumisjakso osoittaa vian luonteen, joten tarkista se ennen virran katkaisua pääkatkaisimella.)

Huomautukset



- Seuraavat ilmiöt voivat tapahtua hiljaisessa toimintatilassa tai toiminnan keskeytyessä, mutta ne eivät ole merkki epätavallisesta toiminnasta.
 - (1) Lievä kylmäaineen virtausääni jäähdytysjaksossa.
 - (2) Lievä hankaava ääni jäähtyneestä tuuletinkotelosta, joka lämpenee hitaasti toiminnan keskeytyessä.
- Sisäyksikköön voi tarttua hajua savusta, ruoka-aineista, kosmetiikkatuotteista yms. Puhdista ilmansuodatin ja höyrystin säännöllisesti hajujen vähentämiseksi.

- Jos yksikkö ei toimi oikein edellä mainittujen tarkastusten suorittamisen jälkeen, ota välittömästi yhteyttä myyntiedustajaan. Kerro myyntiedustajalle yksikön malli, tuotantomerkki ja asennuspäivämäärä. Kuvaile myös vian luonne.

Huomaa:

Kun laitteisto kytketään päälle, huoneen valaistustaso saattaa muuttua hieman, erityisesti jos huoneen valaistus on himmeä. Se ei ole merkki häiriöstä.

Huomioi paikallisten energiayhtiöiden säädökset.

НІТАСНІ

Климатична сплит система

Вътрешно тяло



МОДЕЛ

RAK-DJ18PHAЕ
RAK-DJ25PHAЕ
RAK-DJ35PHAЕ
RAK-DJ50PHAЕ



RC-AGU1EA0G



RAK-DJ18PHAЕ
RAK-DJ25PHAЕ
RAK-DJ35PHAЕ
RAK-DJ50PHAЕ

БЪЛГАРСКИ

Ръководство за употреба

Страница 273 – 289

За да постигнете възможно най-добра производителност и да осигурите години безпроблемна експлоатация, прочетете цялото ръководство за употреба.

Този стаен климатик е само за употреба в жилища.
Не го използвайте за съхранение на храни, животни, растения, прецизни машини, произведения на изкуството, лекарства или други подобни.

ПРЕДПАЗНИ МЕРКИ ЗА БЕЗОПАСНОСТ



Преди да използвате уреда, прочетете внимателно предпазните мерки за безопасност, за да си гарантирате правилната му употреба.



Този уред е напълнен с R32.

- Обърнете специално внимание на символите „**⚠**Предупреждение“ и „**⚠**“. Разделът „Предупреждение“ съдържа указания, които могат да доведат до смъртни случаи или сериозни наранявания, ако не се спазват стриктно. Разделът „Внимание“ съдържа указания, които ако не се изпълняват, могат да доведат до сериозни последици. За да се гарантира безопасността, спазвайте стриктно всички инструкции.
- Символите имат следните значения. (По-долу са дадени примери на символи.)



Уверете се, че сте свързали линия за заземяване.



Този знак във фигурата указва на забрана.



Посочва инструкциите, които трябва да се следват.

- Запазете това ръководство, след като го прочетете.

ПРЕДПАЗНИ МЕРКИ ПРИ МОНТАЖ

⚠ ПРЕДУПРЕЖДЕНИЕ	<ul style="list-style-type: none"> Не правете преустройства на уреда. Ако извършите някакви преустройства на уреда сами, това може да доведе до теч на вода, неизправност, късо съединение или пожар. 	 ЗАБРАНА
	<ul style="list-style-type: none"> Обърнете се към търговския си представител или квалифициран техник за монтажа на вашия уред. Ако монтирате уреда сами, това може да доведе до теч на вода, късо съединение или пожар. 	
	<ul style="list-style-type: none"> Използвайте линия за заземяване. Не разполагайте линията за заземяване в близост до тръбопроводи за вода или газ, проводници за осветление или линията за заземяване на телефони. Неправилният монтаж на линията за заземяване може да причини токов удар или пожар. 	 СВЪРЗВАНЕ НА ЛИНИЯТА ЗА ЗАЗЕМЯВАНЕ
	<ul style="list-style-type: none"> Уверете се, че използвате специфицирания комплект тръбопроводи за R32. В противен случай това може да доведе до скъсани медни тръби или неизправности. Не използвайте хладилен агент, различен от този, посочен на външното тяло (R32), когато монтирате, премествате или ремонтирате. Използването на други хладилни агенти може да причини проблеми или повреда на уреда, както и телесни наранявания. 	
⚠ ВНИМАНИЕ	<ul style="list-style-type: none"> В зависимост от мястото на монтажа на уреда трябва да се монтира и електрически прекъсвач. Без електрически прекъсвач съществува опасност от електрически удар. 	
	<ul style="list-style-type: none"> Не монтирайте уреда в близост до място, където има запалим газ. Ако около външното тяло се получи теч на газ, то може да се запали. 	 ЗАБРАНА
	<ul style="list-style-type: none"> При монтажа на дренажния маркуч осигурете плавно протичане на водата. 	
	<ul style="list-style-type: none"> Уверете се, че използвате еднофазен източник на електрозахранване с 220 V – 240 V. Използването на друг източник на електрозахранване може да доведе до прегряване на електрическите компоненти и да причини пожар. 	 ЗАБРАНА



















ПРЕДПАЗНИ МЕРКИ ПРИ ПРЕМЕСТВАНЕ ИЛИ ПОДДРЪЖКА

⚠ ПРЕДУПРЕЖДЕНИЕ	<ul style="list-style-type: none"> Ако възникнат нетипични ситуации (например мирис на изгоряло), спрете работата на уреда и изключете прекъсвача. Свържете се с вашия агент. Ако продължите да работите с уреда при нетипична ситуация, това може да доведе до повреда, късо съединение или пожар. 	 ИЗКЛ.
	<ul style="list-style-type: none"> Свържете се с агента си за поддръжка на уреда. Неправилната самостоятелна поддръжка може да доведе до токов удар и пожар. 	
	<ul style="list-style-type: none"> Ако се налага да демонтирате и монтирате отново уреда, се свържете с агента си. Ако демонтирате и монтирате отново уреда неправилно сами, това може да доведе до токов удар и пожар. 	

ПРЕДПАЗНИ МЕРКИ ПО ВРЕМЕ НА РАБОТА

⚠ ПРЕДУПРЕЖДЕНИЕ	<ul style="list-style-type: none"> По здравословни причини избягвайте да стоите продължително срещу директния въздушен поток. 	 ЗАБРАНА
	 ЗАБРАНА <ul style="list-style-type: none"> Не слагайте предмети, като тънки пръчки, в панела от засмукващата и изпускащата му страни, защото намиращият се в уреда високоскоростен вентилатор може да създаде опасности. 	
	<ul style="list-style-type: none"> Не използвайте проводници вместо предпазители на бушони, защото това може да доведе до фатални инциденти. 	 ЗАБРАНА
	 ИЗКЛ. <ul style="list-style-type: none"> При гръмотевични бури изключете уреда от електрическата мрежа и изключете автоматичния прекъсвач. 	
	<ul style="list-style-type: none"> На един метър от изходите за въздух на вътрешното и външното тяло не трябва да се оставят кутии със спрейове и други горивни материали. Тъй като вътрешното налягане на кутиите със спрейове може да се повиши от горещия въздух, това може да доведе до разкъсването им. 	 ЗАБРАНА

ПРЕДПАЗНИ МЕРКИ ПО ВРЕМЕ НА РАБОТА

	<ul style="list-style-type: none"> Този стаен климатик е само за употреба в жилища. Не го използвайте за съхранение на храни, животни, растения, прецизни машини, произведения на изкуството, лекарства или други подобни. 	
	<ul style="list-style-type: none"> Настоящият продукт трябва да работи според спецификациите на производителя, а не за всякаква друга непредназначена употреба. 	 ЗАБРАНА
	<ul style="list-style-type: none"> Никога не се опитвайте да работите с уреда с мокри ръце, тъй като това може да доведе до фатални инциденти. 	 ДА НЕ СЕ МОКРИ
	<ul style="list-style-type: none"> Когато работите по уреда с оборудване за изгаряне, редовно проветрявайте помещението, за да избегнете недостига на кислород. 	  ПРЕДПАЗНИ МЕРКИ КОИТО ТРЯБВА ДА СЕ СПАЗВАТ СТРИКТНО
	<ul style="list-style-type: none"> Не насочвайте излизания от панела на климатика студен въздух към битови нагревателни уреди, тъй като това може да повлияе на работата на уреди, като електрически кани, фурни и др. 	 ЗАБРАНА
	<ul style="list-style-type: none"> Уверете се, че рамката за външен монтаж е винаги стабилна, здрава и без дефекти. В противен случай външното тяло може да падне и да създаде опасност. 	 ЗАБРАНА
	<ul style="list-style-type: none"> Не мийте уреда с вода и не поставяйте върху вътрешното тяло съдове с вода, като например вази. Могат да възникнат електрически утечки, които да причинят токов удар. 	 ЗАБРАНА
	<ul style="list-style-type: none"> Не оставяйте цветя или животни директно под въздушния поток, защото това ще им се отрази зле. 	 ЗАБРАНА
	<ul style="list-style-type: none"> При почистване не забравяйте да спрете работата на уреда с помощта на дистанционното управление и да изключите прекъсвача, защото високоскоростният вентилатор в уреда може да създаде опасност. 	 ИЗКЛ.
	<ul style="list-style-type: none"> Изключете прекъсвача, ако уредът няма да бъде използван продължително време. 	 ИЗКЛ.
 ВНИМАНИЕ	<ul style="list-style-type: none"> Не се качвайте върху външното тяло и не поставяйте предмети върху него. 	 ЗАБРАНА
	<ul style="list-style-type: none"> Когато работите с уреда, а вратите и прозорците са отворени (влажността на помещението е винаги над 80%) и въздушната клапа сочи надолу или се движи автоматично продължително време, понякога по нея ще се образува конденз, който ще капе. Това ще намокри мебелите ви. Затова не го използвайте в такива условия продължително време. 	 ЗАБРАНА
	<ul style="list-style-type: none"> Ако количеството топлина в помещението е над капацитета за охлаждане или отопление на уреда (например: в помещението влизат повече хора, използват се отоплителни тела и др.), предварително настроената температура за помещението не може да се постигне. 	 ЗАБРАНА
	<ul style="list-style-type: none"> Почистването на вътрешното тяло трябва да се извършва само от упълномощен за целта персонал. Консултирайте се с търговския си представител. Използването на предлаганите в търговската мрежа миещи препарати или подобни може да повреди пластмасовите части или да запуши дренажния маркуч, което да доведе до капене на вода и потенциална опасност от токов удар. 	 ЗАБРАНА
	<ul style="list-style-type: none"> Не пръскайте пестициди, запалими спрейове, дезодоранти, антибактериални средства и др. по вътрешните тела, защото това може да причини пожар, деформация, теч на хладилен агент или теч на вода. 	 ЗАБРАНА
	<ul style="list-style-type: none"> Не докосвайте изхода за въздух, долната повърхност и алуминиевото ребро на външното тяло. Може да се нараните. 	 ДА НЕ СЕ ДОКОСВА
	<ul style="list-style-type: none"> Не докосвайте тръбата за хладилния агент и свързващия кран. Може да се изгорите. 	 ДА НЕ СЕ ДОКОСВА
	<ul style="list-style-type: none"> Този уред не трябва да се използва от деца или лица с намалени физически, сетивни или умствени способности или с липса на опит и знания, освен ако не са под наблюдение или не са били инструктирани. Децата трябва да бъдат наблюдавани да не играят с уреда. 	

Работен диапазон

Работен режим	Охлаждане/Обезвлажняване	Отопление
Външна температура	-10 до 46°C	-15 до 21°C

Имена и функции на всяка част

Вътрешно тяло

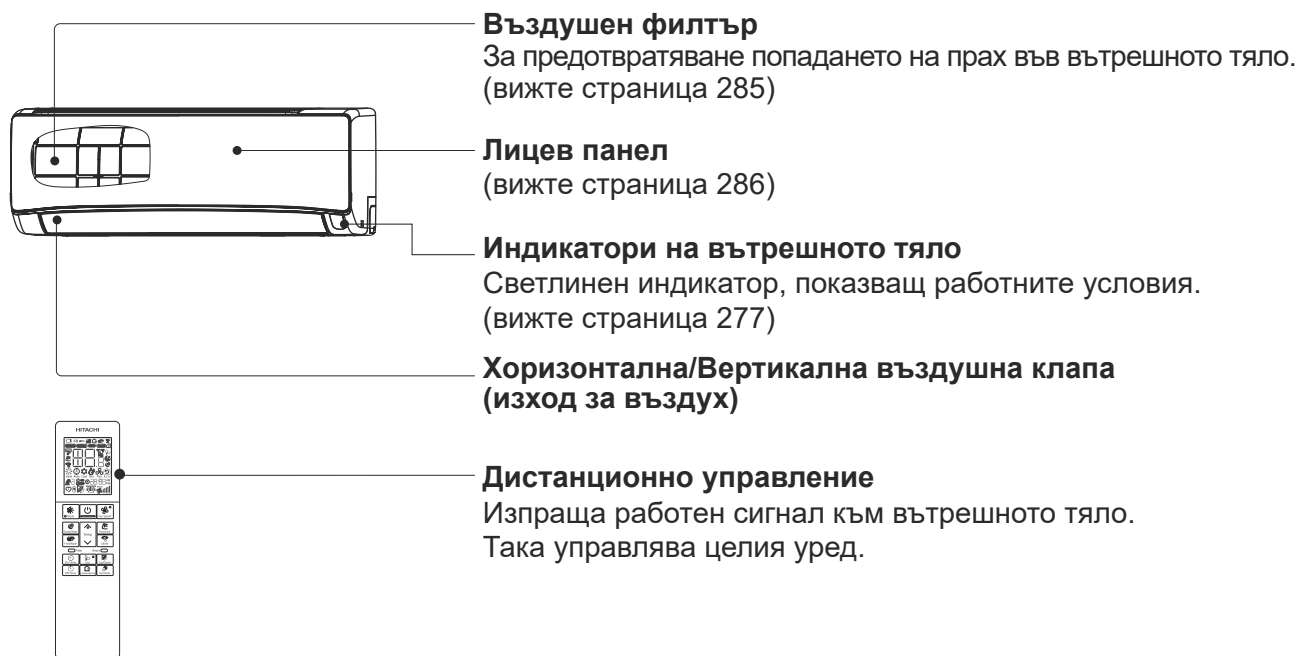

Име на модела и размери

МОДЕЛ	ШИРОЧИНА (mm)	ВИСОЧИНА (mm)	ДЪЛБОЧИНА (mm)
RAK-DJ18PHE, RAK-DJ25PHE RAK-DJ35PHE, RAK-DJ50PHE	780	280	222

Имена и функции на всяка част

Индикатори на вътрешното тяло



Индикатор за работа (жълт)

Този индикатор свети по време на работа.

В режим на отопление индикаторът за работа мига в следните случаи.

(1) По време на предварително загряване

За около 2 – 3 минути след стартиране.

(2) По време на размразяване

Размразяването се извършва около веднъж на час, когато по топлообменника на външното тяло се образува скреж, като всеки път продължава 5 – 10 минути.

⚠ ВНИМАНИЕ

Изключете прекъсвача, ако уредът няма да бъде използван продължително време.



Индикатор за таймер (оранжев)

Този индикатор свети, когато работи таймерът.

Индикатор за Wi-Fi (син)

Индикатор за функцията за почистване (зелен)

Този индикатор се използва за функциите за почистване чрез замразяване, защита от мухъл и символ на филтър.

Временен превключвател

Използвайте този превключвател за стартиране и спиране, когато дистанционното управление не работи.

- При натискане на временния превключвател уредът работи в автоматичен режим.
- Когато след изключване и последващо включване на захранването уредът работи с използване на временния превключвател, работата се изпълнява в автоматичен режим.

☆ Ако захранването е включено и уредът не се използва, управляващата схема ще използва малко мощност. С изключване на превключвателя на захранването можете да спестите електроенергия (или с изключване на прекъсвача, когато захранването се подава от външното тяло).

■ Прикрепване на филтри за пречистване на въздуха (принадлежности) към рамката за филтри.

- Прикрепете филтрите за пречистване на въздуха към С-кутията в определеното положение.
- При използване на филтри за пречистване на въздуха капацитетът на охлаждане намалява слабо и скоростта на охлаждане се забавя.
- Филтрите за пречистване на въздуха не може да се мият. Препоръчва се почистването им да се извършва с прахосмукачка. Те могат да бъдат използвани в продължение на 1 година. Когато искате да ги смените, се обърнете към търговския си представител.

Филтър за пречистване на въздуха

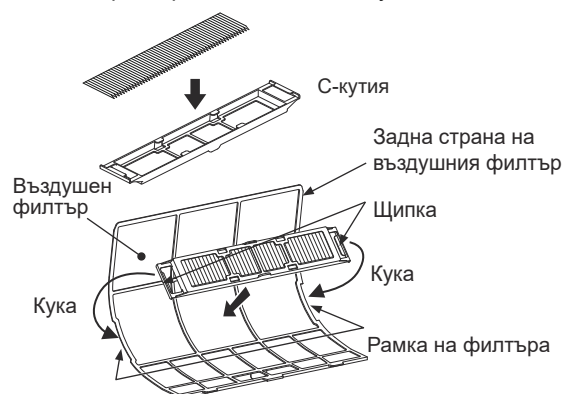

Управление на климатика с помощта на смартфон

Вграден модул airCloud Home

airCloud Home е базирано на облак решение за дистанционно управление на вашата климатична система Hitachi чрез смартфон. Можете да управлявате климатика, когато сте навън, с помощта на вашия смартфон и да проверявате работното състояние.

Специален сървър за приложението airCloud Home



Изпратете операцията от смартфона към климатика. Освен това изпращаме състоянието от климатика към смартфона на клиента.

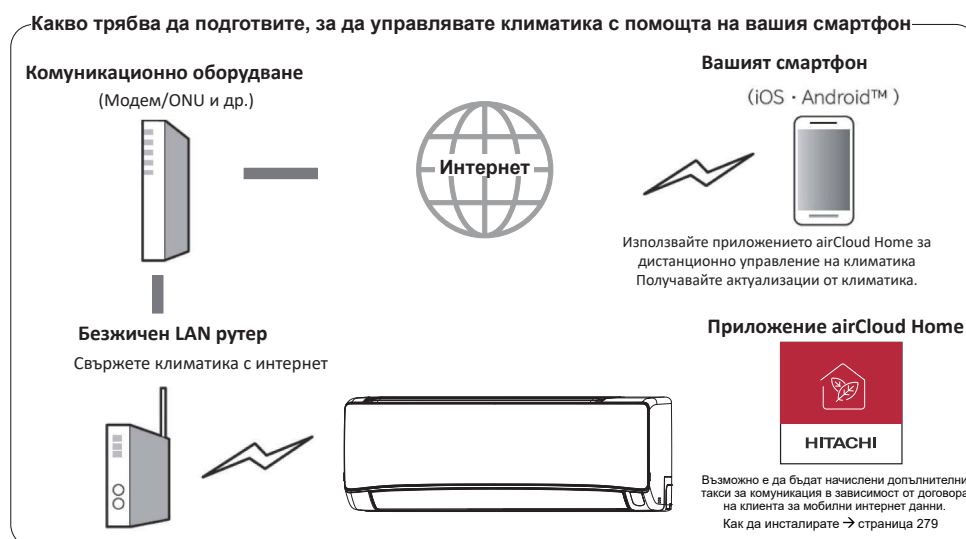

Какво трябва да потвърдите, когато използвате услугата

Интернет среда у дома

- За да използвате услугата, FTTH (оптичен кабел) ADSL/CATV (кабелна телевизия) и други интернет услуги, е необходима широколентова връзка с възможност за комуникация. Не се предлага за комутируеми линии.
- За подробности относно интернет връзката се обърнете към вашия интернет доставчик или мобилен оператор. Проверете договора си.
- Таксите за интернет комуникация са отговорност на клиента.

Смартфон

- iOS (iPhone и др.) 10.0/Android 8.0 или по-нова версия (към декември 2021 г.)
- За да потвърдите версията на ОС, проверете в смартфона си или се свържете с производителя на смартфона.
- Уверете се, че можете да се свържете към рутера по безжична LAN.
- Няма гаранция за съвместимост на планшети.

Безжичен LAN рутер

(наричан по-нататък рутер)

- Използвайте рутер, който поддържа обхвата 2,4 GHz.
- От съображения за сигурност се уверете, че използвате рутер, на който може да се настрои метод на шифроване WPA2 или WPA (TKIP или AES). Препоръчваме метод на шифроване WPA2 (AES). За процедурата по настройка вижте ръководството за употреба на рутера.
- Рутери, които поддържат само WEP, не могат да се използват.
- Няма гаранция, че мобилните рутери ще работят.

Първоначални настройки

Моля, инсталирайте приложението airCloud Home на смартфона си

1) Потърсете приложението airCloud Home

- За модели с Android: Отворете Google Play.
Android е търговска марка и регистрирана търговска марка на Google LLC.
- За модели с iOS (iPhone): Отворете App Store.
iPhone е търговска марка и регистрирана търговска марка на Apple Inc.

2) Инсталирайте, като следвате инструкциите на екрана

- За да използвате специалното приложение, трябва да прочетете и да се съгласите с условията за ползване.
- Специализираното приложение е безплатно, но за изтеглянето му могат да бъдат начислени допълнителни такси за комуникация въз основа на договора на клиента за интернет данни.
- Имената и иконите на специалното приложение са от септември 2021 г. Те може да бъдат променени при актуализиране на приложението.

Забележки:

- Първият регистриран потребител става администратор на групата по подразбиране и управлява други потребители, както и задава права за достъп на други потребители.
- Когато се използва с множество потребители, регистрираният потребител трябва да покани другите потребители да се регистрират.

Бележки относно безжичната LAN

ПРЕДУПРЕЖДЕНИЕ

- **Не активирайте дистанционни функции в близост до хора със сърдечен пейсмейкър или дефибрилатор**

Ако е твърде близо, радиовълните може да повлияят на работата на пейсмейкърите и други устройства.

Използване на честотна лента

В честотната лента, използвана от този климатик, в допълнение към промишленото, научно и медицинско оборудване, като например микровълнови фурни, се използват частни радиостанции за идентификация на мобилни обекти (радиостанции, които изискват лиценз), определени радиостанции с ниска мощност (радиостанции, които не изискват лиценз) и любителски радиостанции (радиостанции, които изискват лиценз).

1. Преди да използвате този климатик, се уверете, че в близост не се използват местни радиостанции за идентификация на мобилни обекти, определени радиостанции с ниска мощност и любителски радиостанции.
2. Ако се появят вредни радиосмущения от климатика към радиостанция за идентификация на мобилни обекти, незабавно прекратете използването на радиовълната и се свържете с местния екип за техническа поддръжка на Johnson Controls-Hitachi Air Conditioning (наричана по-нататък JCH), за да се консултирате относно мерките за избягване.
3. Освен това, ако имате проблеми, като например вредни радиосмущения от климатика към специална радиостанция с ниска мощност, радиостанция за идентификация на мобилни обекти или любителска радиостанция, моля, свържете се с местния екип за техническа поддръжка на JCH.

Как да използвате честотата



Това означава, че може да се използва цялата лента от 2,400 GHz до 2,4835 GHz и може да бъде избегната лентата на устройството за мобилна идентификация.

Сертифициране на оборудването

Този климатик има вградено безжично устройство, което е одобрено за строително проектиране въз основа на Закона за радиото, така че не се изисква лиценз за безжична станция. Следните действия обаче са забранени от Закона за радиото.

- Разглобяване/модификация на безжичното устройство.
- Отстраняване на табелката с данни на основното тяло.
- Изтриване на индикацията в табелката с данни на основното тяло.

Мерки за сигурност

- Тъй като безжичната LAN предава и приема с помощта на радиовълни, съществува риск от неупълномощен достъп. Вземете мерки за сигурност за безжичния LAN рутер (наричан по-нататък рутер), за да гарантирате защитата на данните. Имайте предвид, че JCH не поема никаква отговорност, ако възникне проблем, в случай че не са приложени мерки за сигурност.
- Препоръчваме ви да зададете парола (ключ за шифроване) за рутера от поне 8 знака и не повече от 63 знака. (Вижте ръководството за употреба на рутера за ограничаване на броя на знаците.) Когато промените паролата (ключа за шифроване) на рутера, променете същата парола и в приложението airCloud Home.

Относно фърмуера

- Този климатик има функцията да се свързва с нашия сървър през интернет и автоматично да актуализира своя фърмуер до най-новата версия. По време на актуализацията безжичната комуникация може да бъде прекъсната и да е насечена или бавна.
- Не анализирайте и не модифицирайте фърмуера.

Ограничения за употреба

Обърнете внимание на следните ограничения за употреба.

JCH не носи отговорност за неспазване на ограниченията или за всякакви случайни щети, произтичащи от използването или невъзможността за използване на климата.

- Не се свързвайте с безжични мрежи, за които нямате права за ползване. По време на автоматично търсене на безжичната мрежова среда може да се покажат неоторизирани безжични мрежи (*SSID), за които нямате разрешение за използване.
*SSID е име за идентифициране на конкретна мрежа в безжична LAN. Ако този SSID съвпада и на двете устройства, комуникацията е възможна.
- Не използвайте на места, където могат да възникнат магнитни полета, статично електричество или радиосмущения.
Ако се използва в близост до следните устройства, комуникацията може да бъде прекъсната или скоростта да намалее.
 - Микровълнова фурна по време на готвене
 - Съвместимо с Bluetooth устройство
 - Други безжични LAN устройства (безжични веб камери, компютърни устройства и др.) с изключение на рутера (безжичен LAN рутер), който комуникира с този климатик.
- Ако между устройството и рутера има метални предмети или стени от стомана или железобетон, комуникационният сигнал може да бъде заглушен, което да доведе до загуба на комуникация и да попречи на управлението на устройството от приложението.
- За техническа поддръжка се свържете с вашия инсталатор или местен дистрибутор.
Връзка към уебсайта: www.hitachiaircon.com

Информация за използването на безжична LAN

- Климатикът може да се управлява от място, към което няма пряка видимост. Затова може да възникне ситуация, при която например човек в помещението го включва, а друг човек го изключва отвън. Особено ако в помещението има бебета, деца, възрастни, болни или хора с физически увреждания, го използвайте, когато наблизо има човек, който може да го управлява. Освен това преди употреба вижте условията в помещението, където се намира.
- Вашият смартфон и климатик обменят данни чрез нашия сървър в интернет. Затова поради състоянието на комуникационната линия на вашия мобилен оператор или интернет доставчик, настройката на вашия рутер или спирането на услугата поради профилактика на сървъра на airCloud Home обменът на данни може да не е възможен, системата може да не работи или работата ѝ да се забави.
- След като свържете климатика към рутера, можете да извършвате обмен на данни. Таксите за широколентовия интернет и мобилните услуги се поемат от вас съгласно клиентския договор с интернет доставчика или мобилния оператор.
- Ако климатикът не се използва продължително време или ако домашната интернет мрежа е била изключена напълно, е препоръчително да инициализирате модула airCloud Home и да го свържете отново.
- Не споделяйте с други хора SSID/ключа на този климатик.
- Johnson Controls Air Conditioning гарантира ремонт на този климатик при определени условия. Не носим отговорност обаче, ако съхранените данни бъдат загубени или повредени.
- Този климатик съхранява информация за мрежовите настройки. Когато го изхвърляте, инициализирайте вградения модул airCloud Home (вижте страница 284 „Възстановяване на фабричните настройки“).
- Клиентите носят отговорност за отстраняването на всички недостатъци в интернет и безжичната среда у дома.
- Ако управлявате климатика чрез приложението, някои от настроените функции може да бъдат отменени.

Поставяне на етикет с SSID и ключ

Данните от етикета за SSID и ключ на вградения модул airCloud Home на климатика са поставени тук за ваша справка. Пазете го за бъдеща справка по време на процеса на сдвояване и запишете мястото на инсталиране (като всекидневна, спалня и др.) на етикета.

Типът AC е „2“, което е за модели с вграден модул airCloud Home.

Място на поставяне на етикета с SSID и ключ	
SSID:	[]
КЛЮЧ:	
ТИП: 2	
Място на инсталиране:	

Относно софтуерния лиценз

Софтуерът, инсталиран в този климатик, е съставен от множество независими софтуерни модули, като всеки софтуерен модул притежава авторски права на JCH и на трета страна.

Този климатик съдържа и софтуерни модули, разработени или създадени от нас, които заедно с придружаващите ги документи имат права на собственост и права на интелектуална собственост на JCH. Те са защитени от закона за авторското право и други закони.

Първоначална настройка на приложението

Инсталиране на приложението

Отидете в Google Play или Apple Store (в зависимост от вашия смартфон) и изтеглете приложението airCloud Home.

- ※ Прочетете и приемете „условията за използване“ на приложението.
- ※ Приложението е безплатно. За изтегляне и използване ще бъдат начислени комуникационните такси на съответния местен мобилен оператор.
- ※ Android е търговска марка, регистрирана от Google LLC.
- ※ iPhone е търговска марка, регистрирана от Apple Inc.
- ※ QR code е търговска марка, регистрирана от DENSO WAVE Inc.

Регистрация в приложението

- (1) Щракнете върху „Създаване на акаунт“.
- (2) Въведете името си и щракнете върху „Продължаване“.
- (3) Въведете своя мобилен номер и парола (или щракнете върху раздела „Имейл“ и въведете своя имейл адрес и парола), прочетете общите условия и поставете отметка в квадратчето, след което щракнете върху „Продължаване“.
- (4) Въведете получения код за потвърждение, който сте получили, и щракнете върху „Продължаване“.
- (5) Щракнете върху „Автоматично откриване на моето местоположение“ или въведете ръчно подробности за адреса и щракнете върху „Край“.
- (6) Акаунтът ви е създаден успешно.

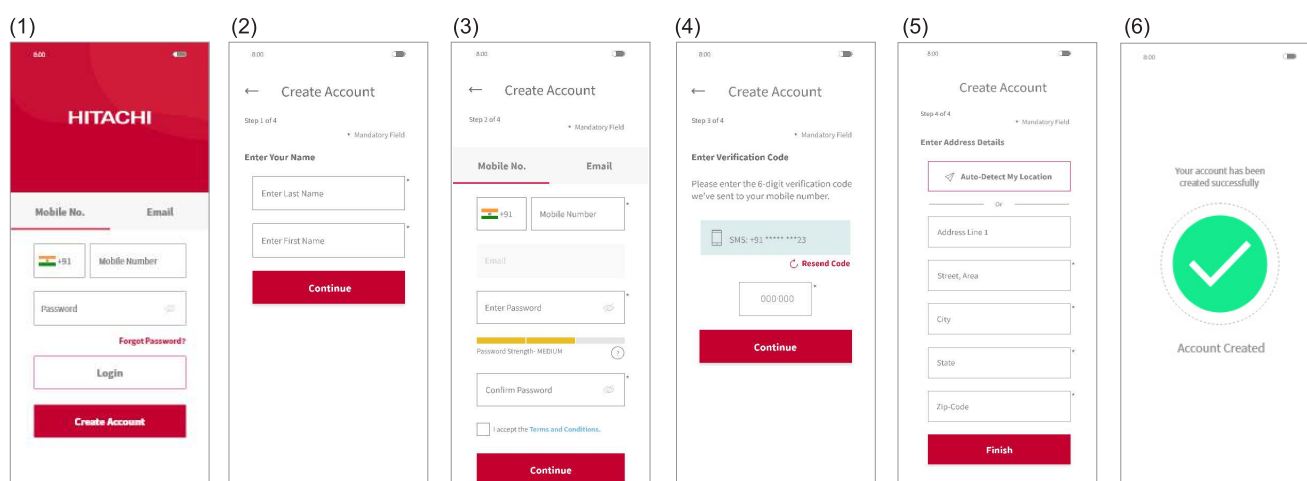

Забележка:

Първият регистриран потребител може да управлява всички потребители и да задава права за достъп като собственик на група. Собственикът на група може да кани други да се регистрират.

Регистрация на климатика и свързване с рутер

Уверете се, че климатикът е готов да бъде включен, след което следвайте стъпките по-долу, за да добавите климатика към приложението.

- (1) Щракнете върху „Добавяне на климатик“ в горния екран след регистрация и влизане в приложението.
- (2) Сканирайте QR кода от етикета с SSID и ключ, доставен заедно с това ръководство за потребителя, или като вдигнете предния панел на климатика.
- (3) Ако SSID, показан в приложението, е на вашия домашен рутер, въведете паролата за домашния рутер, след което щракнете върху „Напред“. В противен случай щракнете върху „Промяна на Wi-Fi мрежата“, изберете вашия домашен рутер, въведете парола и щракнете върху „Напред“.

- (4) Сега включете климатика. След като климатикът бъде включен или след възстановяване на фабричните настройки с помощта на дистанционното управление, климатикът ще премине в режим на сдвояване за 10 минути. LED индикаторът за Wi-Fi на панела на климатика (вижте диаграмата в секцията с индикаторите за състоянието) ще мига неколкостранно по 3 пъти, за да показва, че климатикът е в режим на сдвояване. LED индикаторът за Wi-Fi ще продължи да мига, докато комуникацията с Wi-Fi рутера не бъде успешно установена.
- Когато операцията за нулиране на модула airCloud Home се извършва чрез дистанционното управление, в режим на сдвояване може да се влезе без рестартиране на климатика.
- (5) Щракнете върху „Промяна на Wi-Fi мрежата“, изберете Wi-Fi точката за достъп на вградения модул airCloud Home с SSID, отпечатан върху етикета с SSID и ключ, който е включен в доставката, и въведете парола (ключ). Щракнете върху иконата със стрелка надясно в горната част на екрана, за да продължите със свързване на вашия смартфон с адаптера.
- (6) Изчакайте вграденият модул airCloud Home да се свърже с вашия домашен рутер. Когато комуникацията бъде установена, LED индикаторът за Wi-Fi на панела ще спре да мига и ще започне да свети непрекъснато.
- (7) Изчакайте смартфонът да се свърже с вашата домашна мрежа. Ако смартфонът е свързан към друга безжична мрежа, щракнете върху „Промяна на безжичната мрежа“ и изберете домашната мрежа.
- (8) Задайте име на вашия регистриран климатик. Ако зададете име по избор на вашия климатик, той няма да е съвместим с вашия умен говорител (интегриран с Alexa или Google Assistant), затова ви препоръчваме да изберете име от предварително дефинирания списък.
- (9) Вашият климатик е конфигуриран успешно.

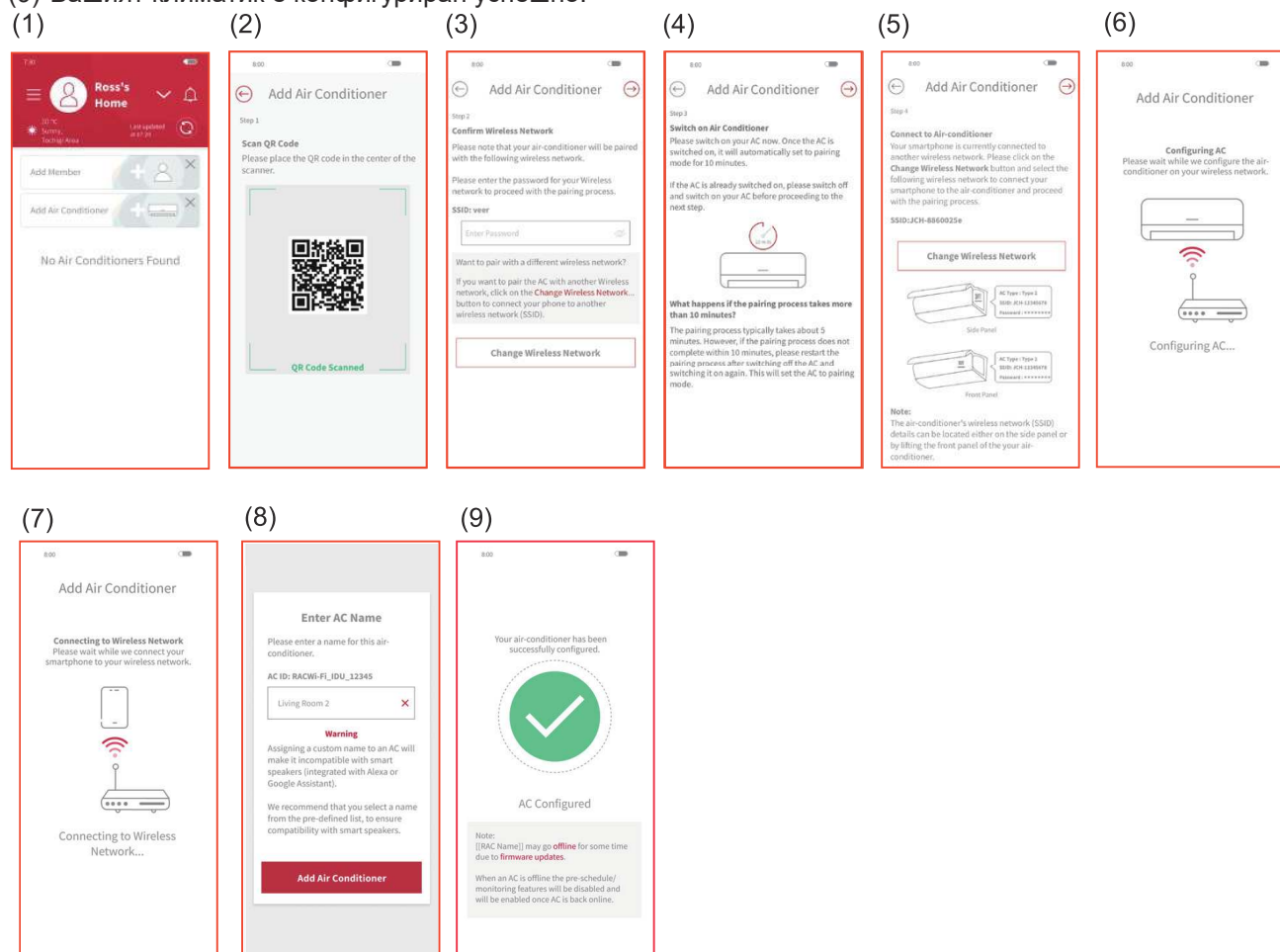

- 1) Ако комуникацията не бъде установена успешно в рамките на 10 минути, следвайте инструкциите на приложението, за да изпълните процеса на сдвояване отново.
- 2) Ако потребител в групата вече е регистрирал климатични уреди, другите потребители от същата група също могат да управляват уредите.
- 3) Ако климатикът не е конфигуриран с рутер, при включване уредът влиза в режим на сдвояване всеки път за 10 минути, като индикаторът за Wi-Fi мига 3 пъти.
- 4) Ако климатикът вече е конфигуриран с рутер и е налично откриване на рутер, при включване уредът ще пропусне режима на сдвояване и ще се опита да се свърже с рутера.
- 5) Въведете SSID името на климатика, за да продължите процеса на сдвояване, ако не можете да сканирате QR кода.

Инициализация на вградения модул airCloud Home

Нулирайте вътрешните настройки (възстановяване на фабричните настройки) чрез дистанционното управление.

Имайте предвид, че конфигурацията ще бъде изчистена и процедурата за сдвояване ще трябва да се извърши отново, за да се използва вграденият модул airCloud Home.

- (1) Натиснете едновременно бутона „Режим“ и бутона „Таймер за включване“, докато насочвате дистанционното управление към климатика.
- (2) Уверете се, че LED индикаторът за Wi-Fi на вътрешното тяло мига 4 пъти в продължение на около 20 секунди (LED индикаторът се изключва между 2 последователности от 20 секунди).
- (3) Рестартирайте уреда (изключете захранването за 1 минута, след това го включете отново) и проверете дали LED индикаторът за Wi-Fi мига 3 пъти. Ако LED индикаторът за Wi-Fi мига 3 пъти, режимът на сдвояване е правилно активиран и фабричните настройки са правилно възстановени.

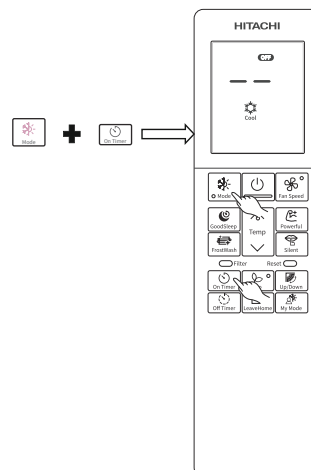

Индикатор за състоянието (LED индикаторът може да свети, докато климатикът е изключен)

Индикатор за Wi-Fi	Съответстващо състояние
LED НЕ СВЕТИ	<ul style="list-style-type: none"> • Времето за изчакване на сдвояване е изтекло (след 10 минути) и не е открит конфигуриран рутер. • Климатикът не е включен в контакта. • Вграденият модул airCloud Home и климатикът не са свързани.
LED СВЕТИ	<ul style="list-style-type: none"> • Връзката между вградения модул airCloud Home и рутера е установена. • Операцията може да се извърши с помощта на смартфон.
LED индикаторът мига 3 пъти	Изчаква се свързване към Wi-Fi рутера чрез режим AP.
LED индикаторът мига 4 пъти	Започнала е процедура за възстановяване на фабричните настройки.
LED индикаторът мига 5 пъти	Грешка в комуникацията между климатика и вградения модул airCloud Home. (Време за откриване на грешка: около 24 минути)
LED индикаторът мига 4 сек ВКЛ./1 сек ИЗКЛ.	Грешка при свързване с рутера.
LED индикаторът мига 4 сек ВКЛ./3 сек ИЗКЛ.	Грешка при връзката с облака. (Време за откриване на грешка: около 30 минути)



Индикатори на вътрешното тяло: LED индикатор за Wi-Fi

Забележка:

Опитайте да изключите/включите климатика си от главния изключвател, когато възникне грешка.

*Wi-Fi е търговска марка или регистрирана търговска марка на Wi-Fi Alliance.

Поддръжка

⚠ ВНИМАНИЕ

Почистването и поддръжката трябва да се извършват само от квалифициран сервизен персонал. Преди почистване спрете работата на уреда и изключете захранването му.

1. Въздушен филтър

Почиствайте филтъра приблизително веднъж на всеки две седмици. Това ще доведе до спестяване на енергия. Ако въздушният филтър е пълен с прах, въздушният поток ще се намали и капацитетът на охлаждане ще се редуцира. Освен това може да се получи и шум. Не забравяйте да почистите филтъра, като изпълните описаната по-долу процедура.

ПРОЦЕДУРА

1 Отворете внимателно лицевия панел и извадете филтъра.

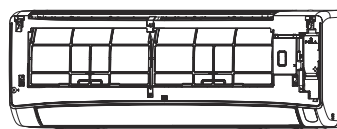

2 С помощта на прахосмукачка изсмучете праха от въздушния филтър. Ако има много прах, измийте филтъра с миещ препарат и старателно го изплакнете. След това го изсушете на сянка.

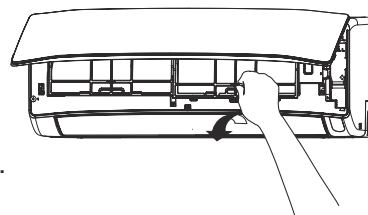

3

- Поставете филтъра с маркировката FRONT нагоре и го върнете в първоначалното състояние, като го поставите върху водача и вкарате куката в отвора.
- След закрепването на филтъра натиснете лицевия панел в трите отбелязани със стрелки точки, както е показано на фигурата, и го затворете.

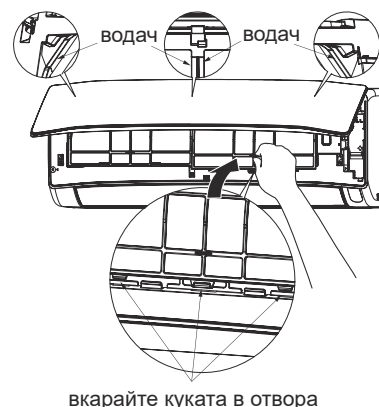

вкарайте куката в отвора

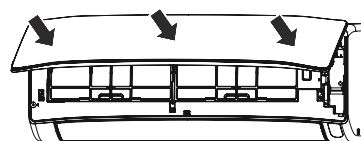

⚠ ВНИМАНИЕ

- Не мийте с гореща вода над 40°C. Филтърът може да се свие.
- Не мийте, като натискате силно филтъра, огъвате го твърде много или използвате четка. Филтърът може да се счупи.
- При миенето изтръскайте влагата напълно и го изсушете на сянка; не излагайте филтъра на директни слънчеви лъчи. Филтърът може да се свие.
- Не използвайте уреда без филтър. Ако направите това, може да възникне повреда.

2. Почистване на лицевия панел

- Свалете лицевия панел и го измийте с чиста вода. Измийте го с мека гъба. След използване на неутрален миещ препарат измийте старателно с чиста вода.
- Когато лицевият панел не е свален, го избършете с мека суха кърпа. Избършете старателно дистанционното управление с мека суха кърпа.
- Избършете водата старателно. Ако по индикаторите или приемника на сигнали на вътрешното тяло остане вода, тя ще предизвика проблеми.

Метод за сваляне на лицевия панел.

Не забравяйте при откачането и закачането на лицевия панел да го държите и с двете си ръце.



Откачане на предния панел

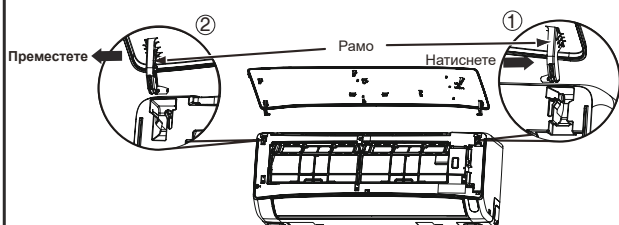

1. Натиснете края на дясното рамо навън, за да освободите ухото.
2. Преместете лявото рамо навън, за да освободите лявото ухо, след което издърпайте панела към вас.

Закачане на предния панел

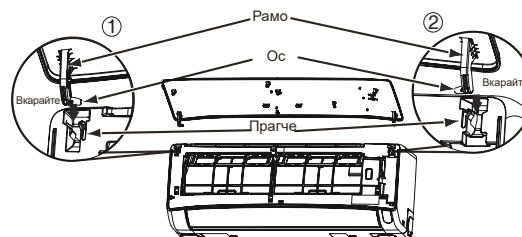

1. Вкарайте оста на лявото рамо по дължината на прагчето на уреда в отвора.
2. Вкарайте добре оста на дясното рамо по дължината на прагчето на уреда в отвора.
3. Уверете се, че лицевият панел е закачен добре и след това го затворете.

⚠ ВНИМАНИЕ

- При почистването на уреда не го пръскайте и не насочвайте вода към тялото му, тъй като това може да причини късо съединение.
- Никога не използвайте гореща вода (над 40°C), бензин, газолин, киселина, разтворител или четка, тъй като те ще повредят пластмасовата повърхност и покритието.



3. Поддръжка след продължителен престой

- Пуснете уреда в хубаво време за около половин ден да работи в режим  (ВЕНТИЛАТОР), като настроите вентилатора на „Супер висока скорост“, и изсушете целия уред.
- Извадете щепсела от контакта или изключете прекъсвача.

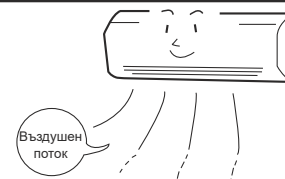

Информация

Капацитети

Отоплителен капацитет

- Този стаен климатик използва термопомпна система, която абсорбира външната топлина и я вкарва в помещението, което ще бъде отоплявано. Тъй като външната температура спада, възможностите на уреда за отопление също ще намаляват. При такава ситуация инверторът работи за увеличение на оборотите на компресора, което да предотврати спада на отоплителния капацитет на уреда. Ако отоплителната мощност на уреда пак е незадоволителна, ще трябва да се използват и други отоплителни уреди, които да допълнят неговата мощност.
- Климатикът е проектиран за отопление на цяло помещение, така че може да мине известно време, преди да почувствате затопляне. За ефективното предварително затопляне преди желаното време е препоръчително да се използва таймер.

ВНИМАНИЕ

Не използвайте печки или някакви други високотемпературни уреди в близост до вътрешното тяло.



ЗАБРАНА

Възможности за охлаждане и обезвлажняване

- Ако наличната в помещението топлина надвишава капацитета за охлаждане на уреда (например, ако в помещението има много хора или се използват други отоплителни уреди), предварително настроената температура в помещението може да не бъде достигната.

Информация за хладилния агент

- За информация относно зареждането с хладилен агент вижте ръководството за монтаж на външното тяло или етикета с технически данни.

Периодична инспекция

ИЗВЪРШВАЙТЕ ПРОВЕРКА ПО ДАДЕНИТЕ ПО-ДОЛУ ТОЧКИ НА ПОЛОВИН ИЛИ ЕДНА ГОДИНА. АКО СЕ НУЖДАЕТЕ ОТ ПОМОЩ, СЕ СВЪРЖЕТЕ С ТЪРГОВСКИЯ СИ ПРЕДСТАВИТЕЛ.

1		ПРЕДУПРЕЖДЕНИЕ	Проверете дали линията за заземяване на уреда е свързана правилно. Ако линията за заземяване е разкачена или неизправна, това може да доведе до повреда на уреда или опасност от токов удар.
2		ПРЕДУПРЕЖДЕНИЕ	Проверете дали монтажната рамка не е прекомерно ръждясала или дали външното тяло не се е наклонило или е нестабилно. То може да рухне или да падне и да причини наранявания.

Следпродажбен сервиз и гаранция

Когато се нуждаете от обслужване, проверете следните точки.

УСЛОВИЕ	ПРОВЕРЕТЕ СЛЕДНИТЕ ТОЧКИ
<p>Когато дистанционното управление не излъчва сигнал.</p> <p>Дисплеят на дистанционното управление е празен или LCD дисплеят се рестартира при натискане на някой клавиш и няма реакция от климатика.</p>	<ul style="list-style-type: none"> • Има ли нужда от смяна батериите? • Полярността на поставените батерии правилна ли е?
<p>Когато не работи.</p>	<ul style="list-style-type: none"> • Изправен ли е предпазителът? • Дали напрежението не е много ниско, или много високо? • Прекъсвачът включен ли е? • Щепселът включен ли е в контакта? • Дали не е прекъснато електрозахранването?
<p>Когато не охлажда добре.</p> <p>Когато не отоплява добре.</p>	<ul style="list-style-type: none"> • Въздушният филтър задръстен ли е с прах? • Подходяща ли е настроената температура? • Регулирани ли са в правилното положение хоризонталните въздушни клапи според избрания работен режим? • Запушени ли са входовете и изходите за въздух на вътрешното и външното тяло на уреда? • Скоростта на вентилатора ниска ли е, или работи в тих режим?

Операция по почистване чрез замразяване

<p>Операцията по почистване чрез замразяване не стартира</p>	<p>Не се извършва почистване, когато външната температура е по-ниска от около 1°C или по-висока от 43°C. Не се извършва почистване, когато влажността в помещението е около 30% или по-малко или около 70% или повече. Когато операцията по почистване чрез замразяване се изпълнява с помощта на дистанционно управление, не се извършва почистване, когато температурата в помещението е по-ниска от около 10°C или по-висока от около 32°C.</p> <p>В рамките на 60 минути след края на операцията по почистване чрез замразяване тя не се задейства, за да се предпази продуктът.</p>
<p>По време на операцията по почистване чрез замразяване се появява шум</p>	<p>Това е звукът, при който вътрешната машина се надува и свива от промяната на температурата и перката на топлообменника замръзва и се размразява.</p>
<p> (индикатор на функцията за почистване) мига</p>	<p>Повтаря се 1 секунда включено и 1 секунда изключено в продължение на 10 секунди Функцията за почистване чрез замразяване не може да работи с помощта на дистанционно управление.</p> <ul style="list-style-type: none"> • Климатикът работи • Температурата на външния въздух, температурата и влажността в помещението не са подходящи за операцията по почистване чрез замразяване • Не са минали повече от 60 минути от завършване на операцията по почистване чрез замразяване <p>Повтаря се 4 секунди включено и 1 секунда изключено в продължение на 15 секунди Операцията по почистване чрез замразяване не е била извършвана отдавна. → Използвайте дистанционното управление, за да задействате операцията по почистване чрез замразяване.</p>

Операция по защита от мухъл

<p>Операцията по защита от мухъл не стартира</p>	<p>Ако работата на климатика е спряна след работа в режим на отопление, операцията по защита от мухъл няма да се задейства. Ако климатикът е работил в режим на охлаждане и изсушаване, включително автоматичен режим, за по-малко от 10 минути, операцията по защита от мухъл няма да стартира дори ако климатикът е в изключен режим. Ако работата на климатика е спряна от таймера за изключване или таймера за добър сън, операцията по защита от мухъл няма да се задейства. Ако е настроен таймер за включване и часът на включване е в рамките на около 2 часа, операцията по защита от мухъл няма да се задейства.</p>
<p>По време на операцията по защита от мухъл</p>	<p> (индикатор на функцията за почистване) на вътрешното тяло свети по време на операцията по защита от мухъл. Ако операцията по защита от мухъл спре по средата, индикаторът за функцията за почистване чрез замразяване и символа за филтър ще изгасне.</p>
<p>Забележки</p>	<p>Хоризонталната клапа остава отворена. Температурата или влажността в помещението може да се повишат. В зависимост от ситуацията функцията за защита от мухъл ще работи с режима на вентилатор. Когато близо до вътрешното тяло има прозорец, водата може да кондензира по него по време на операцията по защита от мухъл. Ако е необходимо, отменете операцията по защита от мухъл. След изпълнение на операцията по почистване чрез замразяване водата във вътрешното тяло се изпарява и в зависимост от условията в помещението може да се отделя като пара. Това не е неизправност. Ако е необходимо, отменете операцията по защита от мухъл.</p>

■ Описаните по-долу случаи не означават повреда на уреда.

<p>При отопление работният индикатор мига и потокът на въздуха спира</p>	<p><Работата започва> Уредът се подготвя за излъчване на топъл въздух. Моля изчакайте. <Докато работи> Външното тяло се размразява. Моля изчакайте.</p>
<p>Съскащи или шипящи звуци</p>	<p>Шум от протичащия хладилен агент или звук от вентил, който е генериран при регулирането на дебита.</p>
<p>Скърцащ шум</p>	<p>Шум, който се генерира когато уредът се разширява или свива поради промяна на температурата.</p>
<p>Тракащ шум</p>	<p>Шум, който се генерира във вътрешното тяло при смяна на оборотите на вентилатора, например при започване на работа.</p>
<p>Шум от щракане</p>	<p>Шум от моторизирания вентил при включване на уреда.</p>

Шум от засмукване	Шум от засмукващия вентилатор, който засмуква въздуха в дренажния маркуч и изхвърля водата от обезвлажняване, която се е акумулирала в колектора за кондензна вода. За повече информация се консултирайте с търговския си представител.
Шум при промяна на работата	Промени на операционния шум, дължащи се на промени на вариациите на мощността според промените на стайната температура.
Замъгляване	При внезапното охлаждане на въздуха в помещението от кондиционирания въздух се генерира мъгла.
Изпускана от външното тяло пара	При изпълнение на операцията по размразяване се образува вода, която се изпарява и се изпуска пара.
Миризми	Причиняват се от миризми и твърди частици от дим, храни, козметика и др., които са налични във въздуха в помещението, улавят се от уреда, след което се издухват обратно в помещението.
Външното тяло продължава да работи даже и след спиране на работа.	Изпълнява се операция по размразяване (при спиране на работата в режим на отопление микрокомпютърът проверява за акумулирана по външното тяло скреж и инструктира уреда да изпълни автоматично размразяване, ако е необходимо).
Индикаторът ОПЕРАЦИЯ мига.	Показва, че се изпълнява операция по предварително загряване или размразяване. Индикаторът продължава да мига, тъй като защитната схема или сензорът за предварително загряване работят, когато работата на уреда е спряна по време на предварителното загряване и след това е рестартирана или когато работният режим е превключен от охлаждане на отопление.
Заданието по температура не се достига	В зависимост от броя на хората в помещението и от вътрешните и външните условия реалната температура в него може да се различава леко от настройката на температурата в дистанционното управление.

- Ако след извършване на описаните по-горе проверки уредът продължава да не работи нормално, изключете прекъсвача и се свържете веднага с търговския си представител.

Свържете се веднага с търговския си представител, ако възникнат следните случаи

- Прекъсвачът се изключва често или предпазителят изгаря често.
 - Работата на превключвателя е нестабилна.
 - Във вътрешността на уреда са попаднали случайно чужди тела или течности.
 - Захранващият кабел се нагрява прекомерно или изолацията му е протрита или оголена.
 - Индикаторът за таймер на дисплея на вътрешното тяло мига.
- (Тъй като естеството на повредата може да се идентифицира по цикъла на мигане, проверете цикъла на мигане, преди да изключите прекъсвача.)



Забележки



- При тиха работа или при спиране на работата понякога може да възникнат следните обстоятелства, които не са нетипични за работата.
 - (1) Лек шум от протичане на хладилен агент в цикъла на охлаждане.
 - (2) Слаб шум от триене от корпуса на вентилатора, който се охлажда и след това плавно се загрява при спиране на работа.
- От стайния климатик могат да се излъчват миризми, защото различните миризми, излъчени от дим, храни, козметика и др., полепват по него. Така че, почиствайте редовно въздушния филтър и изпарителя, за да намалите миризмите.

- Ако след изпълнение на гореописаните проверки климатикът все още не работи нормално, веднага се свържете с търговския си представител. Информирайте агента си за модела на уреда си, за серийния му номер и за датата на монтажа му. Информирайте го също и за проблема.

Бележка:

При включване на уреда, по-специално в случаите, когато помещението е затъмнено, може да възникне слаба флуктуация на яркостта. От това няма никакви последствия. Трябва да се съблюдават условията на местните доставчици на електроенергия.

HITACHI

Klima uređaj sa split sistemom

Unutrašnja jedinica



MODEL

RAK-DJ18PHAE
RAK-DJ25PHAE
RAK-DJ35PHAE
RAK-DJ50PHAE



RC-AGU1EA0G



RAK-DJ18PHAE
RAK-DJ25PHAE
RAK-DJ35PHAE
RAK-DJ50PHAE



Priručnik s uputama

Stranica 290 do 306



Kako biste maksimalno iskoristili sve mogućnosti i osigurali godine bezbrižnog rada, u potpunosti pročitajte ovaj priručnik s uputama.

Ovaj sobni klima uređaj namijenjen je samo za upotrebu u stambenim prostorima.
Ne koristite u djelatnostima koje se bave čuvanjem hrane, životinjama, biljkama, preciznom mehanikom, umjetnošću, medicinom ili sličnim.

SIGURNOSNE MJERE OPREZA







	Pažljivo pročitajte "Sigurnosne mjere opreza" prije rada s jedinicom kako biste osigurali pravilno korištenje jedinice.		Ovaj uređaj je napunjen sredstvom R32.
---	---	---	--

- Posebno obratite pažnju na sljedeći znak " **▲ Upozorenje**" i " **▲ Oprez**". Odjeljak "Upozorenje" opisuje događaje koji, ako se strogo ne uzmu u obzir, mogu uzrokovati smrt ili ozbiljne povrede. Odjeljak "Oprez" opisuje događaje koji, ako se ne uzmu u obzir, mogu uzrokovati ozbiljne posljedice. Strogo se pridržavajte svih uputa kako biste osigurali sigurnost.
- Znakovi imaju sljedeća značenja. (U nastavku slijede primjeri znakova.)

	Vodite računa da je priključeno uzemljenje.		Ovaj znak na slici označava zabranu.
	Predstavlja upute koje se moraju slijediti.		

- Sačuvajte ovaj priručnik nakon čitanja.





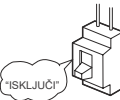

MJERE OPREZA TOKOM INSTALACIJE

UPOZORENJE 	<ul style="list-style-type: none"> • Nemojte prepravljati jedinicu. U slučaju da vi vršite prepravljanje jedinice, može doći do curenja vode, greške, kratkog spoja ili požara. 	 ZABRANA
	<ul style="list-style-type: none"> • Zatražite od prodajnog agenta ili kvalificiranog majstora da instalira jedinicu. U slučaju da vi vršite instalaciju jedinice, može doći do curenja vode, kratkog spoja ili požara. 	
	<ul style="list-style-type: none"> • Koristite uzemljenje. Ne priključujte uzemljenje u blizini plinskih cjevovoda, cijevi za vodu, gromobrana ili uzemljenja telefonske jedinice. Neispravna instalacija uzemljenja može uzrokovati električni udar ili požar. 	 SPOJITE UZEMLJENJE
	<ul style="list-style-type: none"> • Vodite računa da koristite specifični set cijevi za R32. U suprotnom može doći do napuknuća bakrenih cijevi ili drugih kvarova. • Prilikom instalacije, premještanja ili popravljanja vanjske jedinice koristite isključivo rashladno sredstvo navedeno na uređaju (R32). Korištenje drugih rashladnih sredstava može prouzrokovati probleme s radom ili oštećenje jedinice te lične povrede. 	
OPREZ 	<ul style="list-style-type: none"> • Osigurač treba instalirati u zavisnosti od mjesta montaže jedinice. Bez osigurača postoji opasnost od strujnog udara. 	
	<ul style="list-style-type: none"> • Jedinicu nemojte instalirati u blizini zapaljivog plina. Vanjska jedinica se može zapaliti u slučaju curenja zapaljivog plina u blizini. 	 ZABRANA
	<ul style="list-style-type: none"> • Osigurajte nesmetan protok vode prilikom instalacije odvodnog crijeva. 	
	<ul style="list-style-type: none"> • Mora se koristiti jednostruko fazno napajanje električnom strujom od 220 V do 240 V. Korištenje drugih izvora električne struje može uzrokovati pregrijavanje električnih dijelova te izazvati požar. 	 ZABRANA





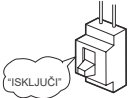









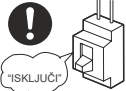

MJERE OPREZA TOKOM PREMJEŠTANJA ILI ODRŽAVANJA

UPOZORENJE 	<ul style="list-style-type: none"> • U slučaju neuobičajene situacije (npr. mirisa paleži), zaustavite uređaj i isključite osigurač. Kontaktirajte svog agenta. U slučaju nastavka rada u neodgovarajućim uslovima, može doći do greške, kratkog spoja ili požara. 	 "ISKLUČI"
	<ul style="list-style-type: none"> • Kontaktirajte svog agenta za održavanje. Neispravno samoodržavanje može uzrokovati električni udar i požar. 	
	<ul style="list-style-type: none"> • Kontaktirajte svog agenta ako trebate ukloniti i ponovno instalirati jedinicu. U slučaju da vi nepravilno uradite uklanjanje i ponovno instaliranje jedinice, može doći do kratkog spoja ili požara. 	

MJERE OPREZA TOKOM RADA

UPOZORENJE 	<ul style="list-style-type: none"> • Radi očuvanja zdravlja izbjegavajte izlaganje izravnom protoku zraka u dužim razdobljima. 	 ZABRANA
	 ZABRANA <ul style="list-style-type: none"> • Nemojte stavljati predmete kao što su tanke šipke u ploču ispuhivanja zraka i na strani usisa jer ventilator koji unutar jedinice radi velikom brzinom može izazvati opasnost. 	
	<ul style="list-style-type: none"> • Nemojte koristiti nikakav sprovodnik, primjerice žicu osigurača, jer to može dovesti do fatalne nezgode. 	 ZABRANA
	 "ISKLUČI" <ul style="list-style-type: none"> • Tokom olujnog nevremena isključite napojni kabl i osigurač. 	
	<ul style="list-style-type: none"> • Sprejevi i ostale zapaljive tvari moraju biti udaljeni više od jednog metra od otvora za zrak unutrašnje i vanjske jedinice. Budući da se unutrašnji pritisak sprejeva povećava vrućim zrakom, može doći do puknuća. 	 ZABRANA

MJERE OPREZA TOKOM RADA

	<ul style="list-style-type: none"> • Ovaj sobni klima uređaj namijenjen je samo za upotrebu u stambenim prostorima. Ne koristite u djelatnostima koje se bave čuvanjem hrane, životinjama, biljkama, preciznom mehanikom, umjetnošću, medicinom ili sličnim. 		
	<ul style="list-style-type: none"> • Ovim proizvodom treba upravljati prema uputama proizvođača te ni u kakve druge namjene. 	 ZABRANA	
	 NE SMIJE DOČI U DODIR S VLAGOM	<ul style="list-style-type: none"> • Nemojte pokušavati upravljati jedinicom mokrim rukama jer to može dovesti do fatalne nezgode. 	
	<ul style="list-style-type: none"> • Ako na jedinici radite pomoću gorive opreme, redovito provjetravajte prostoriju kako biste izbjegli nedostatak kisika. 	 STROGO PRATITE MJERE OPREZA	
	 ZABRANA	<ul style="list-style-type: none"> • Nemojte usmjeravati hladni zrak koji izlazi iz ploče klima uređaja prema kućanskim aparatima za zagrijavanje jer to može uticati na rad aparata kao što je kuhalo za vodu, pećnica itd. 	
	<ul style="list-style-type: none"> • Vanjski pričvrtni okvir uvijek mora biti stabilan, čvrst i bez oštećenja. Ako se ovo ne osigura, vanjska jedinica može pasti i predstavljati opasnost. 	 ZABRANA	
	 ZABRANA	<ul style="list-style-type: none"> • Nemojte jedinicu prati vodom niti na unutrašnju jedinicu postavljati posudu s vodom, naprimjer vazu. Moguće propuštanje električne struje može izazvati električni udar. 	
	<ul style="list-style-type: none"> • Nemojte postavljati biljke i životinje direktno pod protok zraka jer im to škodi. 	 ZABRANA	
	 ISKLJUČI	<ul style="list-style-type: none"> • Morate zaustaviti rad pomoću daljinskog upravljača i isključiti osigurač tokom čišćenja jer ventilator velike brzine može predstavljati opasnost. 	
 OPREZ	<ul style="list-style-type: none"> • Isključite osigurač ako jedinica duže ne radi. 	 ISKLJUČI	
	 ZABRANA	<ul style="list-style-type: none"> • Nemojte se penjati na vanjsku jedinicu niti na nju postavljati stvari. 	
	<ul style="list-style-type: none"> • Ako jedinica radi uz otvorena vrata i prozore, (vlaga prostorije uvijek je iznad 80%) i uz usmjerivače zraka koji su dugo usmjereni prema dolje ili se automatski kreću, vlaga će se kondenzirati i povremeno kapati. Vaš namještaj će biti mokar. Stoga nemojte dugo ostaviti takav način rada. 	 ZABRANA	
	 ZABRANA	<ul style="list-style-type: none"> • Ako je toplina u prostoriji iznad mogućnosti koju jedinica ima za hlađenje ili grijanje (naprimjer: više ljudi u prostoriji, korištenje grijalica itd.), neće se moći dostignuti unaprijed postavljena temperatura prostorije. 	
	<ul style="list-style-type: none"> • Čišćenje unutrašnje jedinice mora izvršiti samo ovlaštena osoba. Konsultujte svog prodajnog agenta. Korištenjem komercijalno dostupnih deterdženata ili sličnog mogu se oštetiti plastični dijelovi ili začepiti odvodna cijev što može dovesti do kapanja vode uz opasnost od potencijalnog električnog udara. 	 ZABRANA	
	 ZABRANA	<ul style="list-style-type: none"> • Nemojte prskati pesticide, zapaljive sprejeve, dezodoranse, antibakterijska sredstva itd. po unutrašnjim jedinicama. To može uzrokovati požar, deformaciju uređaja, curenje rashladnog sredstva ili curenje vode. 	
	 NE DODIRUJTE	<ul style="list-style-type: none"> • Ne dodirujte izvor zraka, donju površinu ili aluminijsku lopaticu vanjske jedinice. Može doći do povrede. 	
	<ul style="list-style-type: none"> • Ne dodirujte rashladnu cijev ni spojni ventil. Može doći do opekotina. 	 NE DODIRUJTE	
	<ul style="list-style-type: none"> • Ovaj uređaj ne smiju koristiti djeca ili osobe sa smanjenim fizičkim, osjetilnim ili mentalnim sposobnostima ili nedostatkom iskustva i znanja, osim pod nadzorom ili prema uputama iskusne osobe. Pripazite da se djeca ne igraju s uređajem. 		

Raspon rada

Način rada	Hlađenje / Odvlaživanje	Zagrijavanje
Vanjska temperatura	-10 do 46°C	-15 do 21°C

Nazivi i funkcije svakog dijela

Unutrašnja jedinica

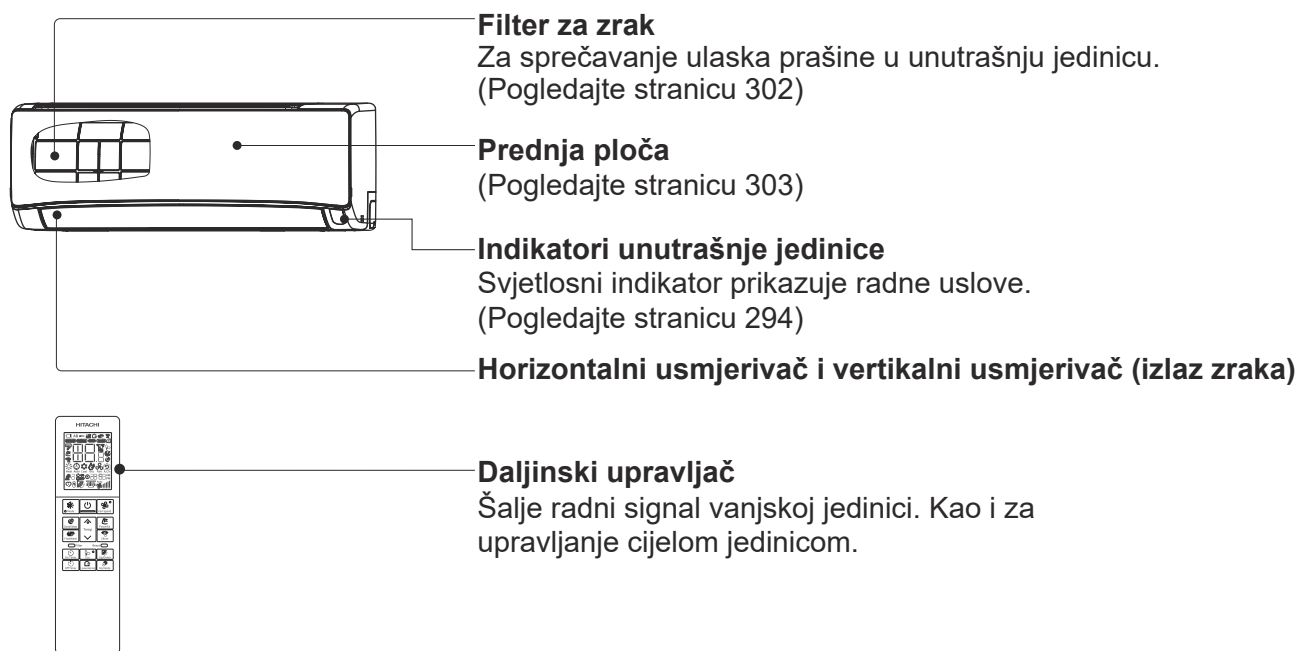

Naziv modela i dimenzije

MODEL	ŠIRINA (mm)	VISINA (mm)	DUBINA (mm)
RAK-DJ18PHAE, RAK-DJ25PHAE RAK-DJ35PHAE, RAK-DJ50PHAE	780	280	222

Nazivi i funkcije svakog dijela

Indikatori unutrašnje jedinice

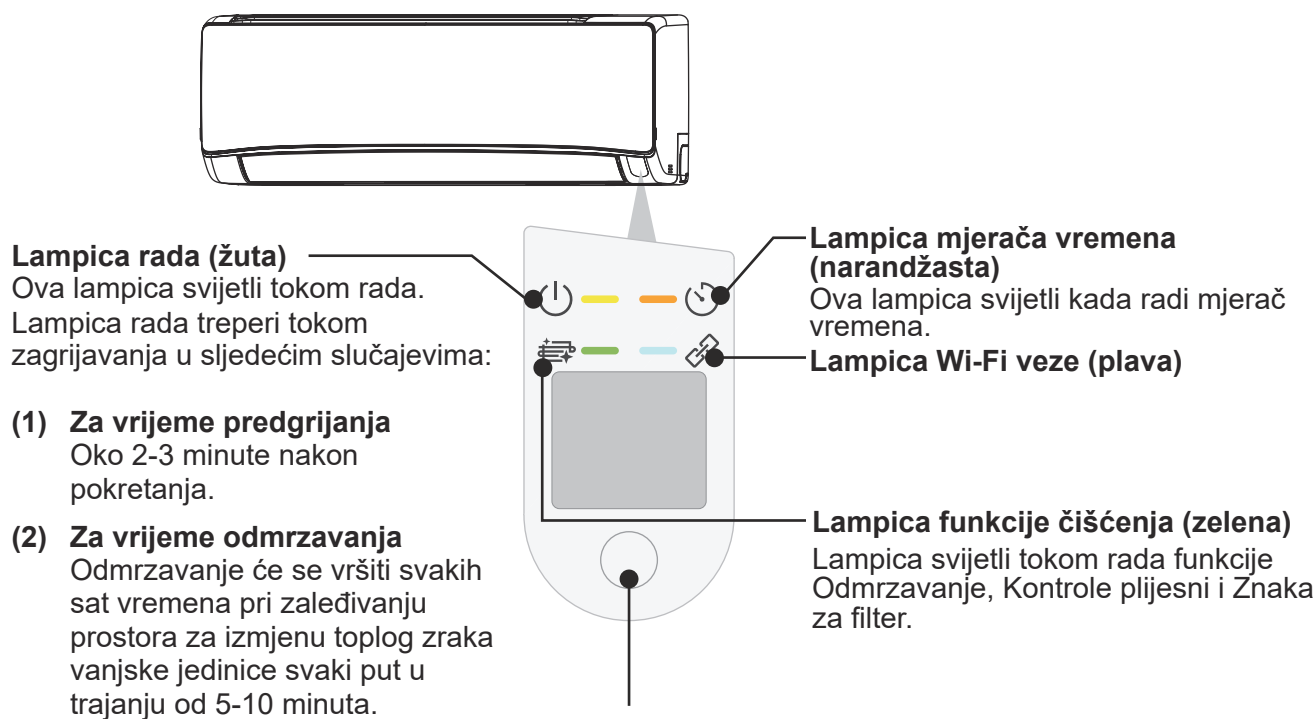

Privremena sklopka

Pomoću ove sklopke pokrenite i zaustavite uređaj ako daljinski upravljač ne radi.

- Ako je privremena sklopka pritisnuta, rad se prebacuje u automatski način rada.
- Ako se radom upravlja pomoću privremene sklopke nakon isključivanja i ponovnog uključivanja, upravlja se u automatskom načinu rada.

⚠ OPREZ

Isključite osigurač ako jedinica duže ne radi.

☆ Ako napajanje ostane uključeno, a jedinicom se ne upravlja, električna energija u maloj se mjeri troši u upravljačkom krugu. Električna energija štedi se isključivanjem sklopke napajanja (ili osigurača ako se napajanje vrši iz vanjske jedinice).

■ Postavljanje filtera zraka (dodatna oprema) u okvir filtera.

- Pričvrstite filtere za pročišćavanje zraka na predviđeni položaj na C-kućištu.
- Ako se koriste filteri za pročišćavanje zraka, kapacitet hlađenja neznatno se smanjuje i brzina hlađenja se usporava.
- Filteri za pročišćavanje zraka nisu perivi. Preporučujemo vam da ih čistite usisivačem. Vijek trajanja filtera je godinu dana. Ako ga želite obnoviti, kontaktirajte prodajnog predstavnika.

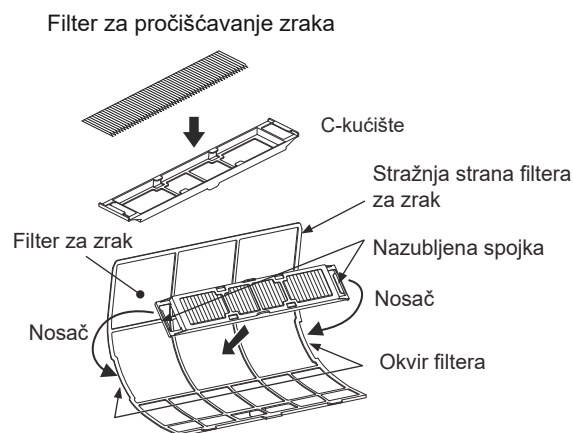

Upravljanje klima uređajem pomoću pametnog telefona

Ugrađeni airCloud Home modul

airCloud Home je funkcija zasnovana na oblaku za daljinsko upravljanje Hitachi klima uređajem putem pametnog telefona. Možete upravljati klima uređajem izvan kuće pomoću pametnog telefona i provjeriti radni status.

Namjenski server aplikacije airCloud Home



Pošaljite operaciju s pametnog telefona na klima uređaj. Dodatno šaljem status s klima uređaja na pametni telefon kupca.

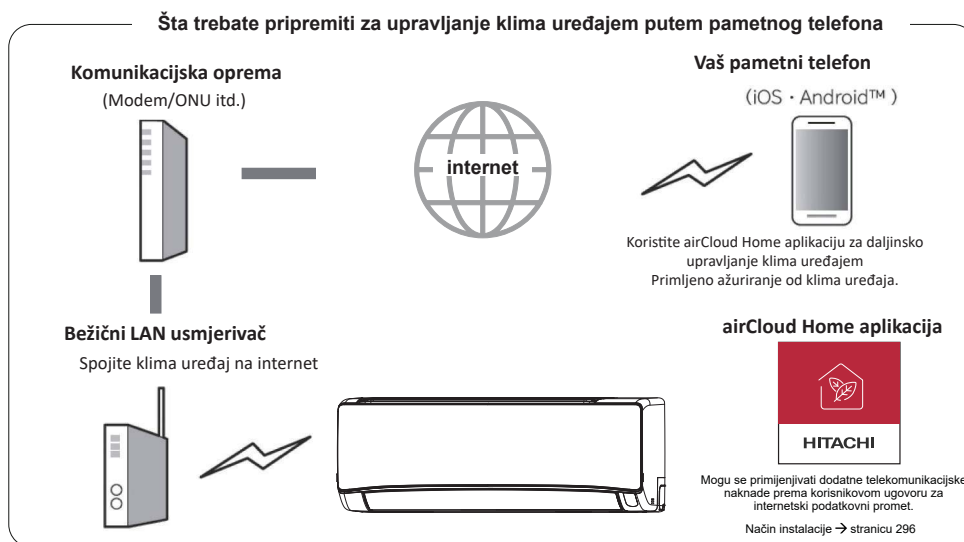

Šta trebate potvrditi prilikom korištenja usluge

Internet okruženje kod kuće

- Za korištenje usluge, FTTH (optički kabl) ADSL / CATV (kablovska televizija) i drugih internetskih usluga potrebna je širokopoljaska linija sposobna za komunikaciju. Nije dostupno na dial-up linijama.
- Za pojediniosti o internetskoj vezi obratite se svom davatelju usluga ili operateru. Provjerite svoj ugovor.
- Naknade za internetsku komunikaciju su odgovornost kupca.

Pametni telefon

- iOS (iPhone, itd.) 10.0 / Android 8.0 ili noviji (od decembra 2021.)
- Da biste potvrdili verziju operativnog sistema provjerite na svom pametnom telefonu ili se obratite proizvođaču pametnog telefona.
- Provjerite možete li se povezati s usmjerivačem putem bežičnog LAN-a.
- Nije zagarantirano da će tableti funkcionirati.

Bežični LAN usmjerivač

(U daljem tekstu usmjerivač)

- Koristite usmjerivač koji podržava pojas od 2,4 GHz.
- Radi sigurnosti, svakako koristite usmjerivač koji može postaviti način šifriranja WPA2 ili WPA (bilo TKIP ili AES). Preporučujemo WPA2 (AES) metodu enkripcije. Za postupak podešavanja, pogledajte priručnik s uputama za usmjerivač.
- Ne mogu se koristiti usmjerivači koji podržavaju samo WEP.
- Nije zagarantirano da će mobilni usmjerivači funkcionirati.

Početne postavke

Instalirajte aplikaciju airCloud Home na svoj pametni telefon

1) Potražite aplikaciju airCloud Home

- Za Android modele: Otvorite Google Play.
Android je zaštitni znak i registrirani zaštitni znak kompanije Google LLC.
- Za iOS modele (iPhone): Otvorite App Store.
iPhone je zaštitni znak i registrirani zaštitni znak kompanije Apple Inc.

2) Instalirajte prema ekranu

- Da biste koristili namjensku aplikaciju, morate pročitati i složiti se s Uslovima pružanja usluge.
- Namjenska aplikacija je besplatna, ali za preuzimanje aplikacije naplaćuju se dodatni komunikacijski troškovi na osnovu korisnikovog ugovora za internetski podatkovni promet.
- Nazivi i ikone namjenskih aplikacija su od septembra 2021. Mogu se promijeniti ažuriranjem aplikacije.

Napomene:

- Prvi registrirani korisnik prema zadanim postavkama postaje administrator grupe i upravlja drugim korisnicima i također postavlja prava pristupa za druge korisnike.
- Kada se koristi s više korisnika, registrirani korisnik treba pozvati druge korisnike da se registriraju.

Napomene o bežičnom LAN-u

! UPOZORENJE

- **Ne omogućavajte funkcije na daljinu u blizini osoba sa srčanim stimulatorom ili defibrilatorom**

Ako su preblizu, radio valovi mogu uticati na rad srčanih stimulatora i drugih uređaja.

Koristite frekvencijski pojas

U frekvencijskom pojasu koji koristi ovaj klima uređaj, uz industrijsku, naučnu i medicinsku opremu kao što su mikrovalne pećnice, privatne radio stanice za identifikaciju mobilnih objekata (radio stanice za koje je potrebna dozvola) i navedene radio stanice male snage (radio stanice koje ne zahtijevaju licencu) i amaterske radio stanice (radio stanice za koje je potrebna dozvola).

1. Prije korištenja ovog klima uređaja, uvjerite se da u blizini ne rade lokalne radio stanice za identifikaciju mobilnih objekata, navedene radio stanice male snage i amaterske radio stanice.
2. Ako rad klima uređaja uzrokuje bilo kakve smetnje signala radijskih stanica za identifikaciju mobilnih objekata, odmah prestanite koristiti tu frekvenciju i obratite se tehničkoj službi za klima uređaje lokalne kompanije Johnson Controls-Hitachi Air Conditioning (u daljnjem tekstu: JHC) za upute o postupku izbjegavanja tog signala.
3. Osim toga, ako imate bilo kakvih problema kao što su štetne radijske smetnje iz klima uređaja na navedenu radio stanicu male snage za identifikaciju pokretnog objekta ili amatersku radio stanicu, obratite se tehničkoj službi lokalne kompanije JHC.

Kako koristiti frekvenciju

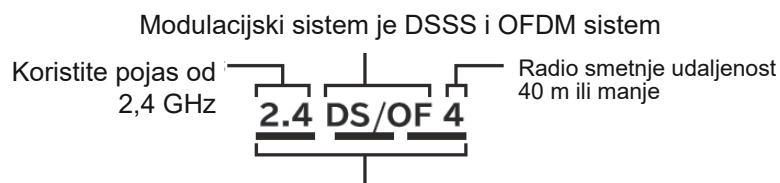

To znači da se može koristiti cijeli pojas od 2,400 GHz do 2,4835 GHz i izbjeći pojas mobilnog identifikacijskog uređaja.

Certifikacija opreme

Ovaj klima uređaj ima ugrađen bežični uređaj koji je odobren za građevinsko projektiranje na osnovu Zakona o radiju, pa licenca za bežičnu stanicu nije potrebna. Međutim, Zakonom o radiju zabranjene su sljedeće radnje:

- Rastavljanje/modificiranje bežičnog uređaja,
- Uklanjanje natpisne pločice glavne jedinice,
- Brisanje naznake na natpisnoj pločici glavne jedinice.

Sigurnosne mjere

- Budući da bežični LAN odašilje i prima pomoću radio talasa, postoji rizik od neovlaštenog pristupa. Poduzmite sigurnosne mjere za bežični LAN usmjerivač (u daljem tekstu usmjerivač) kako biste osigurali sigurnost podataka.
Napominjemo da JCH ne preuzima nikakvu odgovornost ako se problem pojavi bez provođenja sigurnosnih mjera.
- Preporučujemo da postavite lozinku (ključ za šifriranje) za usmjerivač od najmanje 8 znakova i ne više od 63 znaka.
(Pogledajte uputstva za upotrebu usmjerivača za ograničenje broja znakova.) Kada promijenite lozinku usmjerivača (ključ za šifriranje), promijenite istu lozinku u aplikaciji airCloud Home.

O ugrađenom programu

- Ovaj klima uređaj ima funkciju povezivanja na naš server putem interneta i automatskog ažuriranja ugrađenog programa na najnoviju verziju. Tokom ažuriranja, bežična komunikacija može biti prekinuta i komunikacija može biti prekinuta ili može biti spora.
- Nemojte analizirati niti mijenjati ugrađeni program.

Ograničenja upotrebe

Imajte na umu sljedeća ograničenja upotrebe.

JCH neće biti odgovorna za nepoštivanje ograničenja niti za bilo kakvu slučajnu štetu nastalu korištenjem ili nemogućnošću korištenja klima uređaja.

- Nemojte se spajati na bežične mreže za koje nemate prava korištenja. Neovlaštene bežične mreže (*SSID) za koje nemate dopuštenje za korištenje mogu se prikazati tokom automatskog pretraživanja okruženja bežične mreže.
*SSID je naziv za identifikaciju određene mreže u bežičnom LAN-u. Ako se ovaj SSID podudara na oba uređaja, komunikacija je moguća.
- Nemojte koristiti na mjestima gdje se mogu pojaviti magnetska polja, statički elektricitet ili radio smetnje. Ako se koristi u blizini sljedećih uređaja, komunikacija može biti prekinuta ili se brzina može smanjiti.
 - Mikrovalna pećnica tokom kuhanja
 - Bluetooth kompatibilan uređaj
 - Ostali bežični LAN uređaji (bežične WEB kamere, PC uređaji itd.) osim usmjerivača (bežični LAN usmjerivač) koji komunicira s ovim klima uređajem.
- Ako se klima uređaj nalazi pokraj metalnog objekta ili ako se između uređaja i usmjerivača nalaze zidovi od armiranog betona, komunikacija možda neće biti moguća zbog ometanja signala što će rezultirati nemogućnošću upravljanja uređajem aplikacijom.
- Za tehničku podršku obratite se instalateru ili lokalnom distributeru.
Veza na web lokaciju: www.hitachiaircon.com

Informacije o korištenju bežičnog LAN-a

- Klima uređajem se može upravljati s mjesta koje nije direktno vidljivo. Stoga se, naprimjer, može dogoditi situacija u kojoj osoba u prostoriji uključi uređaj dok ga druga osoba isključi izvana. Pogotovo kada su dojenčad, djeca, starije osobe, bolesni ili tjelesno hendikepirani u zatvorenom prostoru, koristite ga kada je u blizini osoba koja može upravljati njime. Osim toga, prije upotrebe, molimo da se upoznate sa stanjem prostorije prije rada.
- Vaš pametni telefon i klima uređaj komuniciraju podatke putem našeg servera koristeći internet. Stoga, zbog stanja komunikacijske linije vaše mobilne telefonske kompanije ili davatelja usluga, postavke vašeg usmjerivača ili zaustavljanja usluge zbog održavanja airCloud Home poslužitelja, podatkovna komunikacija možda neće biti moguća, a sistem možda neće raditi ili će odgoditi rad.
- Nakon spajanja klima uređaja na usmjerivač, možete izvršiti podatkovnu komunikaciju. Za korištenje, snositi ćete troškove širokopojasnog interneta i naknade davatelja mreže pametnih telefona prema ugovoru s korisnikom.
- Ako klima uređaj ne radi duže vrijeme ili ako je kućna internetska mreža potpuno isključena, preporučljivo je inicijalizirati airCloud Home modul i ponovno ga spojiti.
- Nemojte obavijestiti druge osobe o SSID-u / KLJUČU ovog klima uređaja.
- Johnson Controls Air Conditioning garantira popravak ovog klima uređaja pod određenim uslovima. Međutim, ne garantiramo da će pohranjeni podaci biti izgubljeni ili oštećeni.
- Ovaj klima uređaj pohranjuje podatke o mrežnim postavkama. Prilikom odlaganja ovog klima uređaja, inicijalizirajte ugrađeni airCloud Home modul (pogledajte stranicu 301 Ponovno postavljanje na fabričke postavke).
- Korisnici su odgovorni za rješavanje svih nedostataka u internetskom i bežičnom okruženju kod kuće.
- Ako upravljate klima uređajem pomoću aplikacije, neke od postavljenih funkcija mogu se poništiti.

Zalijepite naljepnicu SSID i KLJUČ

Pojedinosti oznake SSID i KLJUČ o ugrađenom airCloud Home modulu klima uređaja zalijepljene su ovdje za vašu referencu. Čuvajte ga za buduće zahtjeve tokom procesa uparivanja i zapišite mjesto instalacije (kao što je dnevni boravak, spavaća soba itd.) na naljepnici.

Tip klima uređaj je "2" što je za modele s ugrađenim airCloud Home modulom.

Mjesto za lijepljenje naljepnice SSID i KLJUČ	
SSID: KLJUČ:	
TIP: 2	
Mjesto instalacije:	

O licenci za softver

Softver instaliran u ovom klima uređaju sastoji se od više nezavisnih softverskih modula, a za svaki softverski modul JCH i treća strana imaju autorska prava.

Ovaj klima uređaj također sadrži softverske module koje smo razvili ili kreirali, ali JCH ima vlasnička prava i prava intelektualnog vlasništva za ovaj softver i prateću dokumentaciju.

Oni su zaštićeni zakonom o autorskim pravima i drugim zakonima.

Početno postavljanje aplikacije

Instalacija aplikacije

Idite na Google Play ili Apple Store (ovisno o vašem pametnom telefonu) i preuzmite aplikaciju airCloud Home.

- ✘ Pročitajte i prihvatite Uslove korištenja u aplikaciji.
- ✘ Aplikacija je besplatna. Troškovi komunikacije za preuzimanje i rad bit će naplaćeni u skladu s važećim tarifama lokalnog davatelja usluga mobilne telefonije.
- ✘ Android je registrovani zaštitni znak kompanije Google LLC.
- ✘ iPhone je registrovani zaštitni znak kompanije Apple Inc.
- ✘ QR kôd je registrovani zaštitni znak kompanije DENSO WAVE Inc.

Registracija u aplikaciji

- (1) Odaberite “Kreiraj račun”.
- (2) Unesite svoje ime i odaberite “Nastavi”.
- (3) Unesite svoj telefonski broj i lozinku (ili dodirnite karticu “E-pošta” pa unesite svoju adresu e-pošte i lozinku), pročitajte Uslove i odredbe i označite potvrdni okvir pa odaberite “Nastavi”.
- (4) Unesite primljeni verifikacijski kôd i odaberite “Nastavi”.
- (5) Odaberite “Automatski otkrij moju lokaciju” ili ručno unesite podatke o adresi i dodirnite “Završi”.
- (6) Račun je uspješno kreiran.

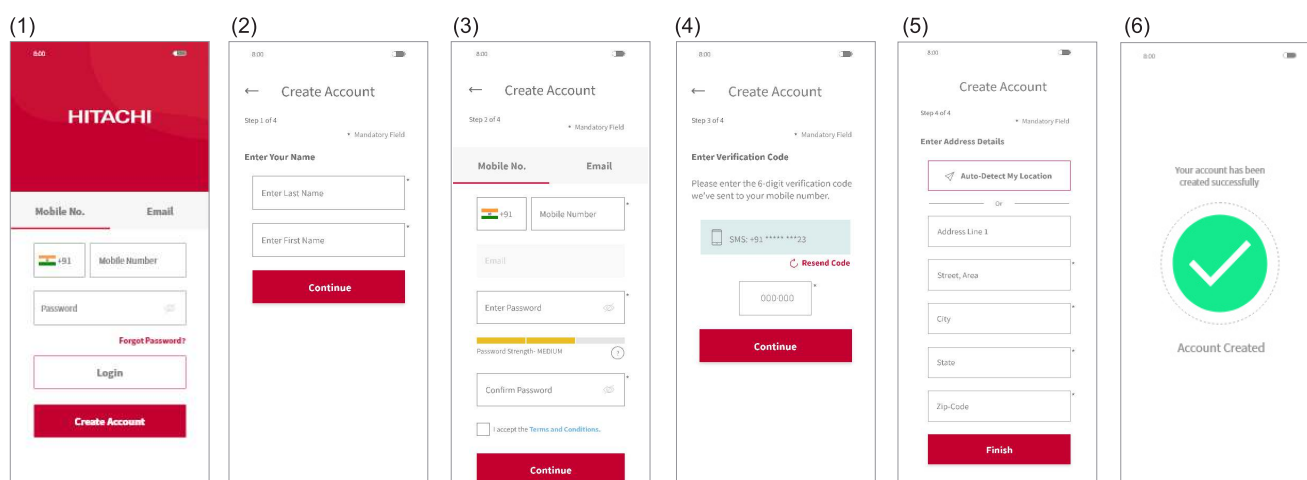

Napomena:

Prvi registrirani korisnik može upravljati svim korisnicima i postaviti prava pristupa kao vlasnik grupe. Vlasnik grupe može pozvati druge da se registriraju.

Registracija klima uređaja i povezivanje usmjerivača

Provjerite da li je klima uređaj spreman za uključivanje, a zatim slijedite korake u nastavku da biste svoj klima uređaj dodali u aplikaciju.

- (1) Nakon registracije i prijave u aplikaciju odaberite “Dodaj klima uređaj” na vrhu ekrana.
- (2) Skenirajte QR kôd na priloženoj naljepnici SSID i KLJUČ u ovom korisničkom priručniku ili podizanjem prednje ploče vašeg klima uređaja.
- (3) Ako je SSID prikazan u aplikaciji vaš kućni usmjerivač, unesite lozinku kućnog usmjerivača te odaberite “Sljedeće”. U protivnom odaberite “Promijeni bežičnu mrežu”, odaberite kućni usmjerivač, unesite lozinku te dodirnite “Sljedeće”.

- (4) Uključite svoj klima uređaj sada. Nakon što se vaš klima uređaj uključi ili se ponovo postavi na fabričke postavke daljinskim upravljačem, klima uređaj će se postaviti u način rada za uparivanje na 10 minuta. Wi-Fi LED na ploči klima uređaja (pogledajte dijagram u odjeljku indikatora statusa) će treptati 3 puta uzastopno pokazujući da je klima uređaj u načinu uparivanja. Wi-Fi LED treperi dok se ne uspostavi uspješna komunikacija s Wi-Fi usmjerivačem.

Kada se izvodi airCloud Home radnja ponovnog postavljanja putem daljinskog upravljača, može se ući u način uparivanja bez ponovnog pokretanja klima uređaja.

- (5) Dodirnite “Promijeni bežičnu mrežu”, odaberite Wi-Fi pristupnu tačku na ugrađenom airCloud Home modulu sa SSID-om otisnutim na priloženoj naljepnici SSID i KLJUČ, unesite lozinku (KLJUČ). Dodirnite ikonu desne strelice na vrhu ekrana da biste nastavili s povezivanjem pametnog telefona s adapterom.
- (6) Čeka se da se ugrađeni airCloud Home modul poveže s vašim kućnim usmjerivačem. Kada je komunikacija uspostavljena, Wi-Fi LED na ploči će stalno svijetliti nakon što treperi.
- (7) Čeka se da se pametni telefon poveže s vašom kućnom mrežom. Ako je vaš pametni telefon spojen na drugu bežičnu mrežu, kliknite na opciju Promjena bežične mreže i odaberite kućnu mrežu.
- (8) Dodijelite naziv svom registriranom klima uređaju. Ako svom klima uređaju dodijelite prilagođeni naziv, on neće biti kompatibilan s vašim pametnim zvučnikom (integriranim s aplikacijom Alexa ili Google Assistant), stoga preporučujemo da odaberete naziv s unaprijed zadanog popisa.
- (9) Vaš klima uređaj je uspješno konfiguriran.

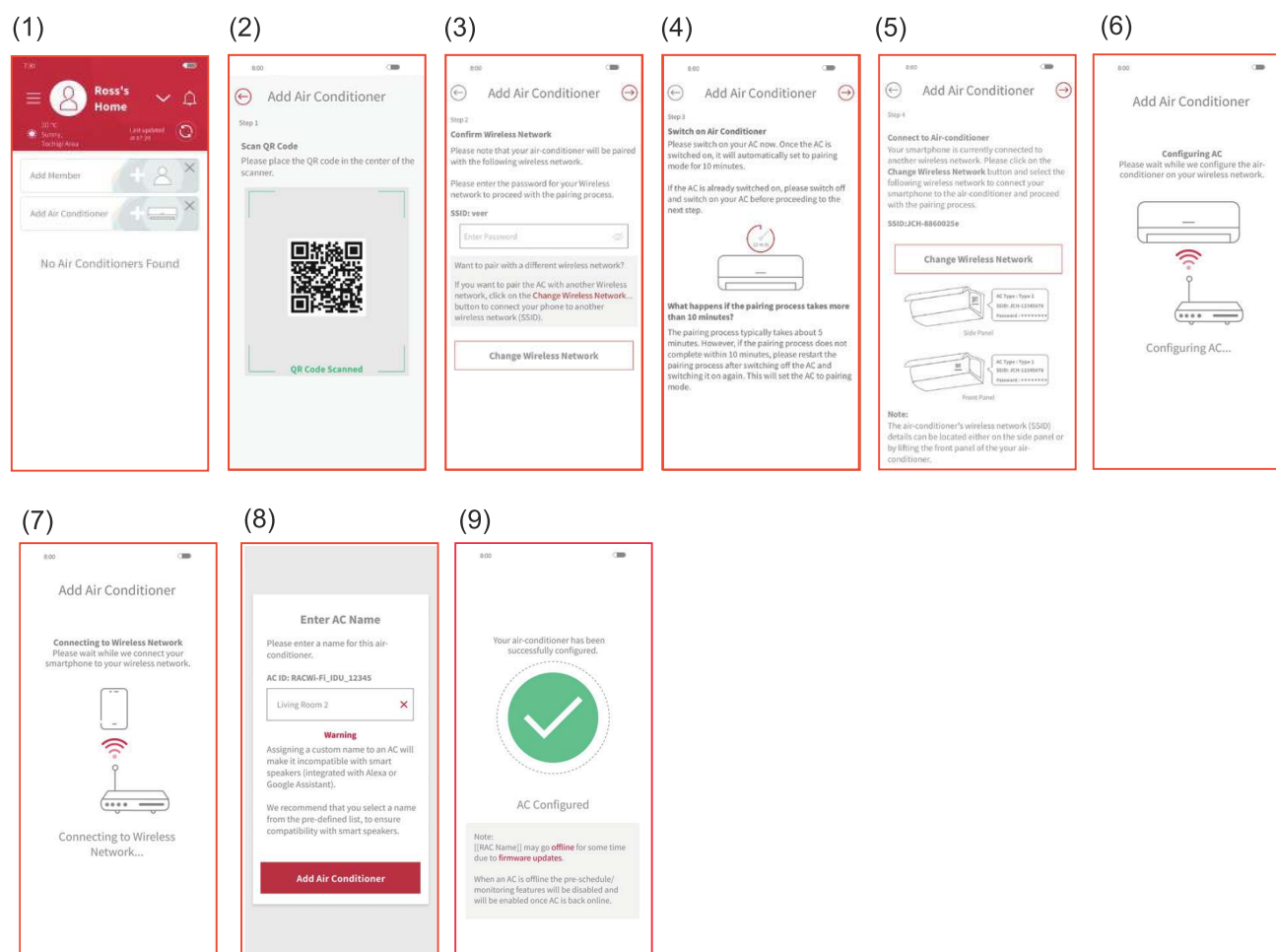

- 1) Ako komunikacija ne uspije u roku od 10 minuta, slijedite upute iz aplikacije kako biste ponovo izvršili postupak uparivanja.
- 2) Ako je korisnik već registrirao neke klima uređaje u grupi, i ostali korisnici u istoj grupi mogu upravljati tim uređajima.
- 3) Ako klima uređaj nije konfiguriran s usmjerivačem, pri uključivanju, jedinica ulazi u način uparivanja svaki put na 10 minuta s Wi-Fi indikacijom koja treperi 3 puta.
- 4) Ako je klima uređaj već konfiguriran s usmjerivačem, a detekcija usmjerivača je dostupna, pri uključivanju, jedinica će preskočiti način uparivanja i pokušati se povezati s usmjerivačem.
- 5) Unesite naziv SSID-ja klima uređaja da biste nastavili s postupkom uparivanja ako je nemoguće skenirati QR kôd.

Pokretanje ugrađenog airCloud Home modula

Interne postavke možete iznova postaviti (ponovno postavljanje fabričkih postavki) pomoću daljinskog upravljača.

Imajte na umu da će se konfiguracija poništiti i postupak uparivanja morat će se ponoviti da bi se mogao koristiti ugrađeni airCloud Home modul.

- (1) Istovremeno pritisnite tipke Način rada i Mjerač vremena za uključivanje, usmjeravajući daljinski upravljač prema jedinici klima uređaja.
- (2) Provjerite da li će LED za Wi-Fi na unutrašnjoj jedinici treperiti 4 puta uzastopno oko 20 sekundi (LED se isključuje između dvije sekvence od 20 sekundi).
- (3) Ponovo pokrenite jedinicu (isključite napajanje na 1 minutu, a zatim ga ponovo uključite) i provjerite hoće li LED lampica Wi-Fi mreže triput zatreperiti.

Ako LED lampica Wi-Fi mreže triput zatreperi, način uparivanja je pravilno aktiviran i fabričke postavke su vraćene.

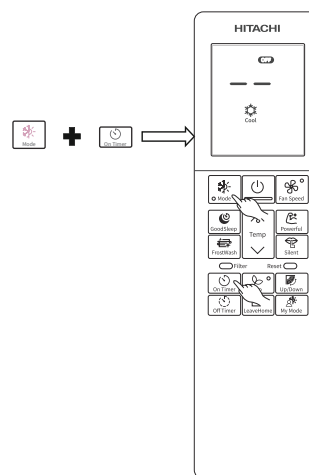

Indikator statusa (LED indikator može zasvijetliti dok je klima uređaj isključen)

Lampica Wi-Fi veze	Odgovarajući status
LED je isključen	<ul style="list-style-type: none"> • Dolazi do isteka vremena uparivanja (nakon 10 min) i konfigurirani usmjerivač nije otkriven. • Klima uređaj nije uključen. • Ugrađeni airCloud Home modul i klima uređaj nisu povezani.
LED je uključen	<ul style="list-style-type: none"> • Veza između ugrađenog airCloud Home modula i usmjerivača je završena. • Radnju je moguće izvršiti putem pametnog telefona.
LED treperi 3 puta	Čeka se povezivanje s Wi-Fi usmjerivačem putem pristupne tačke.
LED treperi 4 puta	Započeo je postupak ponovnog postavljanja fabričkih postavki.
LED treperi 5 puta	Greška u komunikaciji između klima uređaja i ugrađenog airCloud Home modula (vrijeme detekcije greške: oko 24 min)
LED treperi s 4 sekunde UKLJUČENO/ 1 sekunda ISKLJUČENO	Greška u povezivanju usmjerivača.
LED treperi s 4 sekunde UKLJUČENO/ 3 sekunde ISKLJUČENO	Greška u povezivanju s oblakom. (Vrijeme otkrivanja greške: oko 30 min)

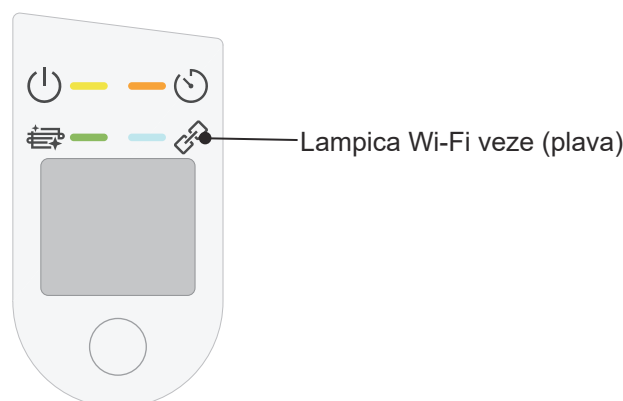

Indikatori unutrašnje jedinice: Wi-Fi LED

Napomena:

Kad se dogodi greška, pokušajte ISKLJUČITI napojni kabl iz klima uređaja te ga ponovno UKLJUČITI.

*Wi-Fi je zaštitni znak ili registrirani zaštitni znak kompanije Wi-Fi Alliance.

Održavanje

⚠ OPREZ

Čišćenje i održavanje mogu provoditi samo ovlašteni serviseri. Prije čišćenja, zaustavite rad i isključite napajanje.

1. Filter za zrak

Očistite filter jednom u dvije sedmice. Na taj način štedi se električna energija. Ako je kućište filtera za zrak puno prašine, smanjit će se protok zraka i kapacitet hlađenja. Nadalje, može se javiti buka. Morate očistiti filter prema sljedećem postupku.

POSTUPAK

1 Pažljivo otvorite prednju ploču i izvadite filter.

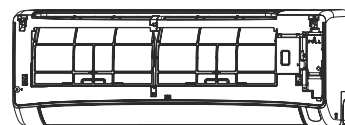

2 Usisivačem usisajte prašinu iz filtera za zrak. Ako je previše prašine, operite filter deterdžentom i temeljito ga isperite. Nakon toga, osušite ga u hladu.

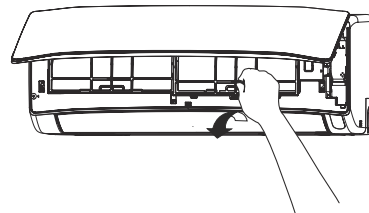

3

- Postavite filter s oznakom "FRONT" prema naprijed i postavite u izvorno stanje stavljajući filter na vodilicu te ubacite kuku u rupu.
- Nakon postavljanja filtera, pritisnite prednju ploču u tri dijela označena strelicama kao što prikazuje slika i zatvorite je.

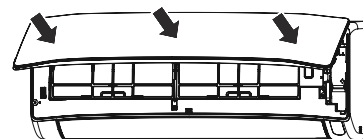
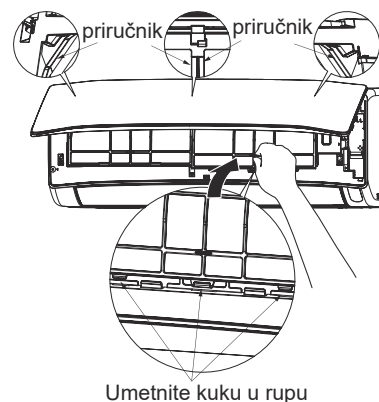

⚠ OPREZ

- Nemojte prati vodom toplijom od 40°C. Filter se može skupiti.
- Za pranje filtera, nemojte koristiti jak pritisak, preveliko savijanje ili četku. Filter se može slomiti.
- U slučaju pranja, potpuno otresite vlagu i osušite filter u hladu te ga nemojte izlagati izravnoj sunčevoj svjetlosti. Filter se može skupiti.
- Nemojte uključivati jedinicu bez filtera. U suprotnom može doći do kvara.

2. Čišćenje prednje ploče

- Skinite prednju ploču i operite je čistom vodom. Operite je mekanom spužvom. Nakon korištenja neutralnog deterdženta, temeljito isperite čistom vodom.
- Ako se prednja ploča ne ukloni, obrišite je mekanom suhom krpom. Temeljito obrišite daljinski upravljač mekanom suhom krpom.
- Temeljito obrišite vodu. Ako voda ostane na indikatorima ili prijemu signala unutrašnje jedinice, to može uzrokovati poteškoće.

Način uklanjanja prednje ploče.

Prednju ploču morate držati s obje ruke da biste je odvojili i postavili.



Uklanjanje prednje ploče

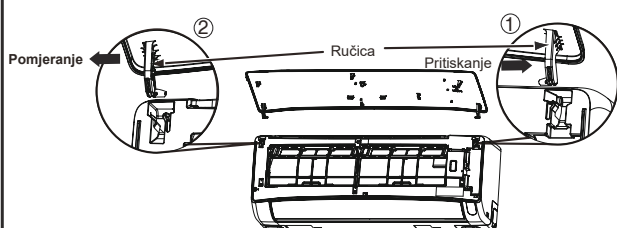

1. Pritisnite kraj desne ručice ka vani da bi se otpustio jezičak.
2. Pomjerite lijevu ručicu ka vani da bi se otpustio lijevi jezičak, zatim povucite ploču ka sebi.

Pričvršćivanje prednje ploče

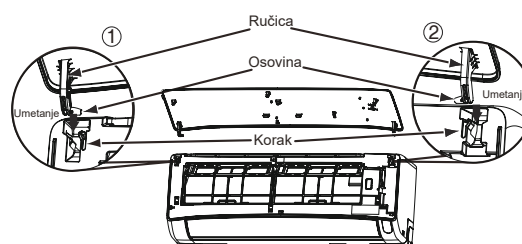

1. Umetnite osovinu lijeve ručice u rupu po pragu jedinice.
2. Čvrsto umetnite osovinu desne ručice u rupu po pragu jedinice.
3. Vodite računa da je prednja ploča prikačena, zatim je zatvorite.

⚠ OPREZ

- Kućište jedinice nemojte prskati vodom i nemojte u njega usmjeravati vodu tokom čišćenja jer to može uzrokovati kratki spoj.
- Nikad nemojte koristiti vruću vodu (topliju od 40°C), benzin, kiseline, razrjeđivače ili četke jer će oštetiti plastičnu površinu i premaz.



3. Održavanje na početku isključenja na duži period

- Pokrenite jedinicu postavljanjem načina rada na  (VENTILATOR) i pritisnite brzinu ventilatora na iznimno brzo u trajanju od približno pola dana kad je vani lijepo vrijeme, te osušite cijelu jedinicu.
- Isključite napojni kabl ili isključite prekidač.

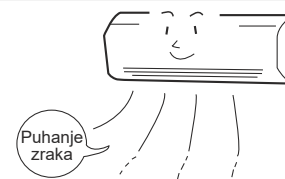

Informacije

Mogućnosti

Mogućnost zagrijavanja

- Klima uređaj za prostoriju ima sistem pumpe grijanja koja uvlači vanjsku toplotu i uvodi je u prostoriju za zagrijavanje. Kako se temperatura okoline snižava, smanjit će se i mogućnost grijanja. U toj situaciji, inverter povećava okretaje/min kompresora kako se mogućnost grijanja ne bi umanjila. Ako je učinkovitost grijanja i dalje nezadovoljavajuća, potrebno je koristiti druge uređaje za grijanje za poboljšanje učinkovitosti jedinice.
- Klima uređaj predviđen je za grijanje cijele prostorije, pa do stvaranja osjećaja toplote može proteći nešto vremena. Preporučuje se uključivanje mjerača vremena za postizanje učinkovitog predgrijanja prije željenog vremena.

OPREZ

Nemojte koristiti pećnicu ili druge uređaje s visokom temperaturom u blizini unutrašnje jedinice.



ZABRANA

Mogućnosti hlađenja i odvlaživanja

- Ako toplota u prostoriji premašuje kapacitete hlađenja jedinice (naprimjer, ako je puno ljudi u prostoriji ili se koriste drugi uređaji za grijanje), prethodno postavljena temperatura prostorije neće se postići.

Informacije o rashladnom sredstvu

- Za informacije o punjenju rashladnog sredstva, pogledajte priručnik za instalaciju vanjske jedinice ili naljepnicu sa specifikacijama.

Redovna provjera

PROVJERITE SLJEDEĆE TAČKE SVAKIH POLA GODINE ILI SVAKE GODINE. KONTAKTIRAJTE PRODAJNOG AGENTA AKO TREBATE POMOĆ.

1		UPOZORENJE	Provjerite je li uzemljenje jedinice pravilno spojeno. Ako je uzemljenje prekinuto ili neispravno, može doći do kvara jedinice ili električnog udara.
2		UPOZORENJE	Provjerite je li okvir nosača pretjerano zahrđao, je li se vanjska jedinica iskrivila ili postala nestabilna. Jedinica se može odvojiti ili pasti i uzrokovati povrede.

Postprodajni servis i garancija

Kada tražite servis, provjerite sljedeće tačke.

STANJE	PROVJERITE SLJEDEĆE TAČKE
Ako daljinski upravljač ne prenosi signal. ekran daljinskog upravljača je prazan ili se LCD ekran ponovo pokreće pritiskom na bilo koju tipku, a klima uređaj ne reagira.	<ul style="list-style-type: none"> • Treba li zamijeniti baterije? • Jesu li polovi umetnutih baterija ispravno okrenuti?
Ako ne radi.	<ul style="list-style-type: none"> • Je li osigurač ispravan? • Je li napon ekstremno visok ili nizak? • Je li osigurač strujnog kruga uključen? • Je li uključen napojni kabl? • Postoji li negdje prekid napajanja?
Ako ne hladi dobro. Ako ne grije dobro.	<ul style="list-style-type: none"> • Je li filter za zrak blokiran prašinom? • Je li postavljena temperatura prikladna? • Jesu li horizontalni usmjerivači zraka postavljeni u pravilan položaj u skladu s odabranim načinom rada? • Jesu li blokirani otvori za ulaz ili izlaz zraka unutrašnje i vanjske jedinice? • Je li brzina ventilatora postavljena na "SPORO" ili "TIHO"?

Radnja odmrzavanja

Radnja odmrzavanja se ne pokreće	Ne pere se kada je vanjska temperatura niža od oko 1 stepen Celzijusa ili viša od 43 stepena Celzijusa. Ne pere se kada je vlažnost u prostoriji oko 30% ili manja ili oko 70% ili viša. Kada je završeno "Odmrzavanje" s upravljanjem daljinskim upravljačem, ne dolazi do pranja kada je sobna temperatura niža od oko 10 stepena Celzijusa ili viša od oko 32 stepena Celzijusa.
	Unutar 60 minuta nakon završetka "Odmrzavanja", "Odmrzavanje" ne funkcioniše radi zaštite proizvoda.
Tokom rada Odmrzavanja pojavila se buka	To je zvuk koji označava da se unutrašnja mašina napuhava i skuplja promjenom temperature, a pero izmjenjivača toplote je smrznuto i odmrznuto
 (Lampica funkcije čišćenja) treperi	Ponavljajte 1 sekundu uključeno i 1 sekunda isključeno u roku od 10 sekundi Pod nekim uslovima Odmrzavanje ne može raditi kada se njime upravlja daljinskim upravljačem. <ul style="list-style-type: none"> · Klima uređaj radi · Vanjska temperatura, sobna temperatura i vlažnost zraka sobe nisu prikladni za Odmrzavanje · Nije prošlo više od 60 minuta od završetka Odmrzavanja
	Ponavljajte 4 sekunde uključeno i 1 sekundu isključeno u roku od 15 sekundi Jer Odmrzavanje već dugo nije pokrenuto. → Upravljajte daljinskim upravljačem za pokretanje Odmrzavanja.

Način rada za kontrolu plijesni

Način rada za kontrolu plijesni se ne pokreće	Ako se rad klima uređaja zaustavi nakon grijanja, način rada za kontrolu plijesni neće se pokrenuti. Ako je klima uređaj radio u načinu hlađenja i sušenja, uključujući automatski način rada, manje od 10 minuta, način rada za kontrolu plijesni neće se pokrenuti čak i ako je klima uređaj isključen. Ako je rad klima uređaja zaustavljen Mjeračem vremena za isključivanje ili Mjeračem vremena za ugodan san, funkcija kontrole plijesni neće raditi. Ako je postavljen mjerač vremena za uključivanje a vrijeme je postavljeno unutar 2 sata, Kontrola plijesni neće funkcionirati.
Tokom rada Kontrole plijesni	 (Lampica funkcije čišćenja) na unutrašnjoj jedinici svijetli tokom rada Kontrole plijesni. Ako se Kontrola plijesni zaustavi na sredini, indikator znaka za Odmrzavanje i znaka za filter će se isključiti.
Napomene	Horizontalni usmjerivači zraka ostaju otvoreni. Može doći do povećanja sobne temperature ili vlažnosti. U zavisnosti od situacije, Kontrola plijesni će funkcionirati s Načinom rada ventilatora. Ako postoji prozor u blizini unutrašnje jedinice, može doći do kondenzacije vode na prozoru tokom Kontrole plijesni. Ako je potrebno, otkažite Kontrolu plijesni. Nakon Odmrzavanja, voda unutar unutrašnje jedinice isparava i, u zavisnosti od uslova u prostoriji, može se ispuštati u obliku pare. No, to nije kvar. Ako je potrebno, otkažite Kontrolu plijesni.

■ Sljedeće pojave ne predstavljaju kvar jedinice.

Tokom grijanja, treperi indikator rada i zaustavlja se puhanje zraka	<Operation start> Jedinica se priprema za puhanje toplog zraka. Sačekajte. <In operation> Vanjska jedinica se odmrzava. Sačekajte.
Pištanje ili šištanje	Stvara se buka protoka rashladnog sredstva u cijevima ili ventilu kod prilagođavanja brzine protoka.
Škripeći zvuk	Buka se stvara kada se jedinica širi ili skuplja zbog promjene temperature.
Šuškanje	Buka koja nastaje zbog promjene broja okretaja ventilatora unutrašnje jedinice, primjerice pri pokretanju.
Zvuk klikanja	Buka elektroventila kod uključivanja jedinice.

Zvuk poput ključanja	Buka ventilatora koji uvlači zrak iz drenažne cijevi i ispuhuje vodu iz postupka odvlaživanja koja se akumulirala u sabirniku kondenzirane vode. Za detalje, konsultujte svog prodajnog agenta.
Promjena buke tokom rada	Buka tokom rada se mijenja zbog varijacija u napajanju u zavisnosti od promjene temperature prostorije.
Emisija magle	Magla se stvara ako se zrak u prostoriji naglo ohladi zrakom iz klima uređaja.
Para se emitira iz vanjske jedinice	Voda koja nastaje odmrzavanjem isparava i emitira se para.
Mirisi	Nastaju kada se mirisi i čestice dima, hrane, kozmetičkih proizvoda itd., iz prostorije vežu na jedinicu i ponovno ispuhaju u prostoriju.
Vanjska jedinica i dalje radi čak i kada je rad zaustavljen.	U toku je odmrzavanje (ako se grijanje zaustavi, mikroračunar provjerava mraz akumuliran na vanjskoj jedinici i daje uputu jedinici da provede automatsko odmrzavanje ako je potrebno).
Treperi radno svjetlo.	Pokazuje da je u toku predgrijanje ili odmrzavanje. Ako zaštitni krug ili senzor predgrijanja rade u slučaju prekida rada jedinice tokom predgrijanja pa ponovnog uključivanja, ili ako se način rada prebacuje iz hlađenja u zagrijavanje, svjetlo nastavlja treperiti.
Ne doseže se postavljena temperatura	Stvarna temperatura prostorije može se neznatno razlikovati od postavljene temperature na daljinskom upravljaču u zavisnosti od broja osoba u prostoriji te unutrašnjih ili vanjskih uslova.

- Ako jedinica i dalje ne radi uobičajeno nakon izvršavanja prethodne provjere, isključite osigurač i odmah kontaktirajte prodajnog agenta.

Odmah kontaktirajte prodajnog agenta u slučaju sljedećih pojava:

- Osigurač se isključuje ili često pregorijeva.
 - Postupak uključivanja nije stabilan.
 - U unutrašnju jedinicu slučajno je upao strani predmet ili je ušla voda.
 - Napojni kabl se jako zagrijava ili je izolacija potrgana ili oguljena.
 - Lampica Mjerača vremena treperi na ekranu unutrašnje jedinice.
- (Budući da se priroda kvara može otkriti pomoću ciklusa treperenja, provjerite ciklus treperenja prije isključivanje osigurača.)



Napomene

- Tokom tihog načina rada ili zaustavljanja rada, povremeno može doći do sljedećih pojava, ali to nije neuobičajeno za rad jedinice.
 - (1) Lagana buka protoka rashladnog sredstva u krugu hlađenja.
 - (2) Lagana buka grebanja iz kućišta ventilatora koji se hladi pa postupno zagrijava nakon zaustavljanja rada.
- Vjerojatno će se emitirati miris iz klima uređaja zbog raznih mirisa koji se emitiraju dimom, iz hrane, kozmetičkih proizvoda itd., pa se lijepe na jedinicu. Redovito čistite filter za zrak i isparivač da biste smanjili količinu mirisa.

- Odmah kontaktirajte prodajnog agenta ako klima uređaj i dalje ne radi uobičajeno nakon izvršavanja prethodne provjere. Obavijestite prodajnog agenta o modelu jedinice, broju proizvodnje i datumu instalacije. Također ga obavijestite o kvaru.

Napomena:

Kod uključivanja opreme, posebno ako je svjetlo prostorije prigušeno, moguće su male promjene u osvjetljenju. Ovo neće imati nikakve posljedice. Potrebno je provjeriti uslove rada lokalne kompanije za napajanje električnom energijom.

HITACHI

Padalinto tipo oro kondicionierius

Vidinis įrenginys



MODELIS

RAK-DJ18PHAE
RAK-DJ25PHAE
RAK-DJ35PHAE
RAK-DJ50PHAE



RC-AGU1EA0G



RAK-DJ18PHAE
RAK-DJ25PHAE
RAK-DJ35PHAE
RAK-DJ50PHAE



Instrukcijos

307~323 psl.



Kad įranga veiktų optimaliai ir ilgus metus būtų naudojama be problemų, perskaitykite visas šias instrukcijas.

Šis patalpų oro kondicionierius skirtas naudoti tik gyvenamuosiuose namuose.
Nenaudokite maisto produktų, gyvūnų, augalų, tikslųjų mašinų, meno kūrinių, vaistų ar pan. klimato sąlygoms užtikrinti.

ATSARGUMO PRIEMONĖS







	Prieš naudodami įrenginį atidžiai perskaitykite skyrių „Atsargumo priemonės“, kad užtikrintumėte tinkamą įrenginio naudojimą.		Šis įrenginys užpildytas R32.
---	---	---	-------------------------------

- Ypatingą dėmesį atkreipkite į ženklus „**⚠** **Įspėjimas**“ ir „**⚠** **Atsargiai**“. Skyriuje „Įspėjimas“ yra dalykų, kurių griežtai nesilaikant galima mirtis arba sunkus sužalojimas. Skyriuje „Atsargiai“ yra dalykų, kurie gali sukelti rimtų pasekmių, jei nebus tinkamai laikomasi perspėjimų. Siekdami užtikrinti saugumą, griežtai laikykitės visų instrukcijų.
- Ženklų reikšmės nurodytos toliau. (Toliau pateikiami ženklų pavyzdžiai.)

	Būtinai prijunkite įžeminimo liniją.		Šis ženklas paveiksle nurodo draudimą.
	Nurodo instrukcijas, kurių reikia laikytis.		

- Perskaite šį vadovą išsaugokite.





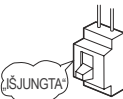

ATSARGUMO PRIEMONĖS MONTUOJANT

 ISPĖJIMAS	<ul style="list-style-type: none"> • Nerekonstruokite įrenginio. Jei įrenginį rekonstruosite patys, gali įvykti vandens nutekėjimas, gedimas, trumpasis jungimas arba gaisras. 	 DRAUDIMAS
	<ul style="list-style-type: none"> • Dėl įrenginio įrengimo kreipkitės į pardavimo agentą arba kvalifikuotą techniką. Jei įrenginį montuosite patys, gali įvykti vandens nutekėjimas, trumpasis jungimas arba kilti gaisras. 	
	<ul style="list-style-type: none"> • Naudokite įžeminimo liniją. Neįrenkite įžeminimo linijos šalia vandens ar dujų vamzdžių, žaibolaidžio arba telefono įžeminimo linijos. Netinkamas įžeminimo linijos įrengimas gali lemti elektros šoką arba gaisrą. 	 PRIJUNKITE ĮŽEMINIMO LINIJĄ
	<ul style="list-style-type: none"> • Būtinai naudokite nurodytą R32 vamzdžių rinkinį. Priešingu atveju gali nutrūkti variniai vamzdžiai arba įvykti gedimai. • Montuodami, perkeldami ar taisydami nenaudokite kitokio šaltnešio, nei nurodyta ant lauko įrenginio (R32). Naudojant kitus šaltnešius gali kilti problemų, galimas įrenginio gedimas ir sužalojimas. 	
 ATSARGIAI	<ul style="list-style-type: none"> • Priklausomai nuo įrenginio montavimo vietos, reikia sumontuoti grandinės pertraukiklį. Be grandinės pertraukiklio kyla elektros šoko pavojus. 	 DRAUDIMAS
	<ul style="list-style-type: none"> • Nemontuokite įrenginio šalia vietos, kur yra degių dujų. Lauko įrenginys gali užsidegti, jei aplink jį nutekės degiosios dujos. 	
	<ul style="list-style-type: none"> • Įrengdami drenažo žarną užtikrinkite sklandų vandens tekėjimą. 	
	<ul style="list-style-type: none"> • Įsitikinkite, kad naudojamas vienfazis 220–240 V maitinimo šaltinis. Naudojant kitus maitinimo šaltinius, elektriniai komponentai gali perkaisti ir sukelti gaisrą. 	 DRAUDIMAS

















ATSARGUMO PRIEMONĖS PERKELIANT ARBA ATLIEKANT TECHNINĘ PRIEŽIŪRĄ

 ISPĖJIMAS	<ul style="list-style-type: none"> • Atsiradus neįprastoms aplinkybėms (pvz., pajutę degimo kvapą), nustokite eksploatuoti įrenginį ir išjunkite grandinės pertraukiklį. Susisiekite su agentu. Jei ir toliau naudosite įrenginį neįprastomis aplinkybėmis, gali įvykti gedimas, trumpasis jungimas arba kilti gaisras. 	 IŠJUNGTI
	<ul style="list-style-type: none"> • Dėl techninės priežiūros kreipkitės į agentą. Netinkamai patiems atliekant techninę priežiūrą galimas elektros šokas ir gaisras. 	
	<ul style="list-style-type: none"> • Susisiekite su agentu, jei reikia pašalinti ir iš naujo sumontuoti įrenginį. Jei įrenginį pašalinsite ir vėl sumontuosite patys netinkamai, galimas elektros šokas arba gaisras. 	

ATSARGUMO PRIEMONĖS EKSPLOATUOJANT

 ISPĖJIMAS	<ul style="list-style-type: none"> • Venkite ilgalaikio tiesioginio oro srauto poveikio, tai kenkia sveikatai. 	 DRAUDIMAS
	 DRAUDIMAS <ul style="list-style-type: none"> • Nekiškite daiktų, pvz., plonų strypų, į orapūtės ir siurbimo pusės skydelį, nes viduje esantis dideliu greičiu veikiantis ventiliatorius gali sukelti pavojų. 	
	<ul style="list-style-type: none"> • Nenaudokite jokio laidininko kaip saugiklio laido, nes tai gali sukelti mirtiną nelaimingą atsitikimą. 	 DRAUDIMAS
	 IŠJUNGTI <ul style="list-style-type: none"> • Perkūnijos metu atjunkite kištuką ir išjunkite grandinės pertraukiklį. 	
	<ul style="list-style-type: none"> • Purškiamų dažų skardinės ir kitos degiosios medžiagos neturi būti arčiau kaip per metrą nuo vidinio ir lauko įrenginių oro išleidimo angų. Kadangi karštas oras gali padidinti purškimo balionėlio vidinį slėgį, jis gali sprogti. 	 DRAUDIMAS

ATSARGUMO PRIEMONĖS EKSPLOATUOJANT

	<ul style="list-style-type: none"> Šis patalpų oro kondicionierius skirtas naudoti tik gyvenamuosiuose namuose. Nenaudokite maisto produktų, gyvūnų, augalų, tikslųjų mašinų, meno kūrinių, vaistų ar pan. klimato sąlygoms užtikrinti.
	<ul style="list-style-type: none"> Gaminys turi būti naudojamas pagal gamintojo specifikacijas, o ne jokiai kitai paskirčiai. 
	<ul style="list-style-type: none">  NEŠLAPINTI <ul style="list-style-type: none"> Nebandykite naudoti įrenginio šlapiomis rankomis, nes tai gali sukelti mirtiną nelaimingą atsitikimą.
	<ul style="list-style-type: none"> Naudodami įrenginį su deginančiais įrenginiais, reguliariai vėdinkite patalpą, kad išvengtumėte deguonies trūkumo. 
	<ul style="list-style-type: none">  DRAUDIMAS <ul style="list-style-type: none"> Nenukreipkite vėsaus oro, išeinančio iš oro kondicionieriaus skydelio, į buitinį kaitinimo prietaisą, nes tai gali turėti įtakos prietaisų, tokių kaip elektrinis virdulys, orkaitė ir kt., veikimui.
	<ul style="list-style-type: none"> Užtikrinkite, kad lauko montavimo rėmas visada būtų stabilus, tvirtas ir be defektų. Priešingu atveju lauko įrenginys gali sugriūti ir sukelti pavojų. 
	<ul style="list-style-type: none">  DRAUDIMAS <ul style="list-style-type: none"> Neplaukite įrenginio vandeniu ir nedėkite vandens indo, pvz., vazos, ant vidinio įrenginio. Gali atsirasti elektros nuotėkis ir sukelti elektros šoką.
	<ul style="list-style-type: none"> Nedėkite augalų ir neleiskite gyvūnų tiesiai po oro srautu, nes tai kenkia augalams ir gyvūnams. 
	<ul style="list-style-type: none">  ISJUNGTA <ul style="list-style-type: none"> Valydami būtinai sustabdykite veikimą naudodami nuotolinį valdiklį ir išjunkite grandinės pertraukiklį, nes įrenginio viduje esantis dideliu greičiu veikiantis ventiliatorius gali kelti pavojų.
 <p>ATSARGIAI</p>	<ul style="list-style-type: none"> Išjunkite grandinės pertraukiklį, jei įrenginys nenaudojamas ilgą laiką. 
	<ul style="list-style-type: none">  DRAUDIMAS <ul style="list-style-type: none"> Nelipkite ant lauko įrenginio ir nedėkite ant jo daiktų.
	<ul style="list-style-type: none"> Naudojant įrenginį atidarius duris ir langus (patalpos drėgnumas visada viršija 80 %), o oro deflektoriui esant nukreiptam žemyn arba jam automatiškai judant ilgą laiką, vanduo kondensuosis ant oro deflektoriaus ir retkarčiais lašės. Sušlapins jūsų baldus. Todėl nenaudokite tokiomis sąlygomis ilgą laiką. 
	<ul style="list-style-type: none">  DRAUDIMAS <ul style="list-style-type: none"> Jei šilumos kiekis patalpoje viršija įrenginio vėsinimo arba šildymo pajėgumą (pvz., į patalpą įeina daugiau žmonių, naudojama šildymo įranga ir pan.), iš anksto nustatytos patalpos temperatūros pasiekti nepavyks.
	<ul style="list-style-type: none"> Vidinį įrenginį valyti gali tik įgalioti darbuotojai. Kreipkitės į pardavimo agentą. Naudojant parduodamą ploviklį ar panašią priemonę galima apgadinti plastikinę dalį arba užkimšti drenažo vamzdį, dėl to gali lašėti vanduo ir kilti elektros šoko pavojus. 
	<ul style="list-style-type: none">  DRAUDIMAS <ul style="list-style-type: none"> Ant vidinio įrenginio nepurškite pesticidų, degių purškalo, dezodorantų, antibakterinių medžiagų ir pan. Tai gali sukelti gaisrą, deformaciją, šaltnešio nuotėkį arba vandens nutekėjimą.
	<ul style="list-style-type: none">  NELIESTI <ul style="list-style-type: none"> Nelieskite lauko įrenginio oro išleidimo angos, apatinio paviršiaus ir aliumininių briaunų. Galite susižeisti.
	<ul style="list-style-type: none"> Nelieskite šaltnešio vamzdžio ir jungiamojo vožtuvo. Galimi nudegimai. 
	<ul style="list-style-type: none"> Šio prietaiso negali naudoti vaikai arba asmenys, kurių fiziniai, jutiminiai ar protinių gebėjimai riboti arba kurie neturi patirties ir žinių, nebent jie būtų prižiūrimi arba instruktuoti. Vaikai turi būti prižiūrimi, kad nežaistų su prietaisu.

Veikimo diapazonas

Naudojimo režimas	Vėsinimas / sausinimas	Šildymas
Lauko temperatūra	Nuo -10 iki 46 °C	Nuo -15 iki 21 °C

Kiekvienos dalies pavadinimas ir funkcijos

Vidinis įrenginys

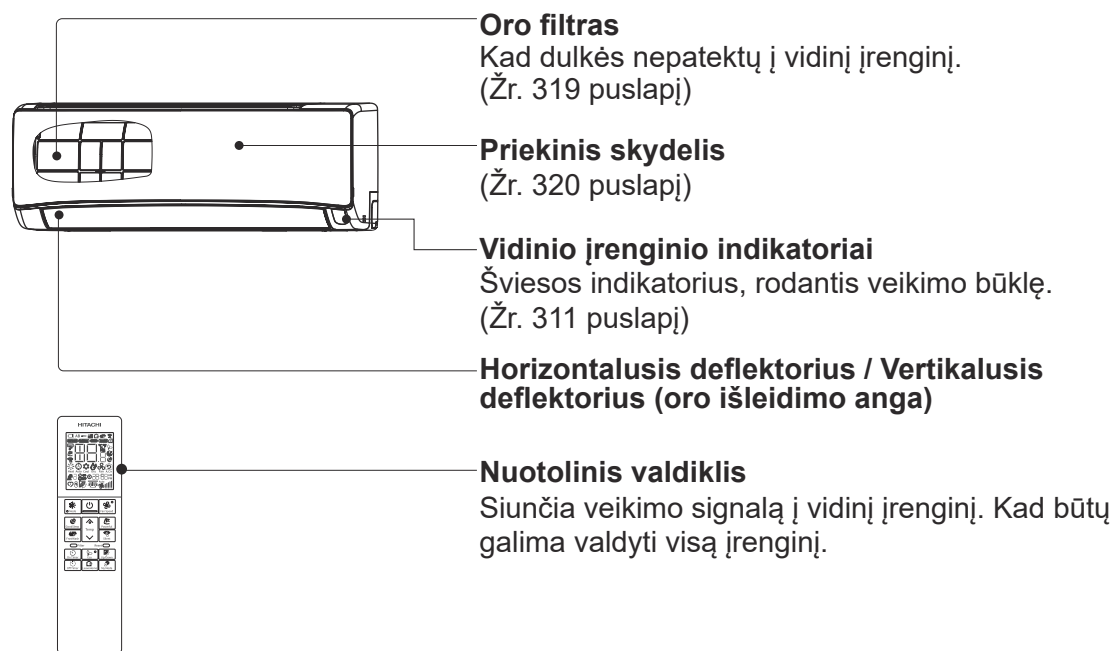

Modelio pavadinimas ir matmenys

MODELIS	PLOTIS (mm)	AUKŠTIS (mm)	GYLIS (mm)
RAK-DJ18PHAE, RAK-DJ25PHAE RAK-DJ35PHAE, RAK-DJ50PHAE	780	280	222

Kiekvienos dalies pavadinimas ir funkcijos

Vidinio įrenginio indikatoriai

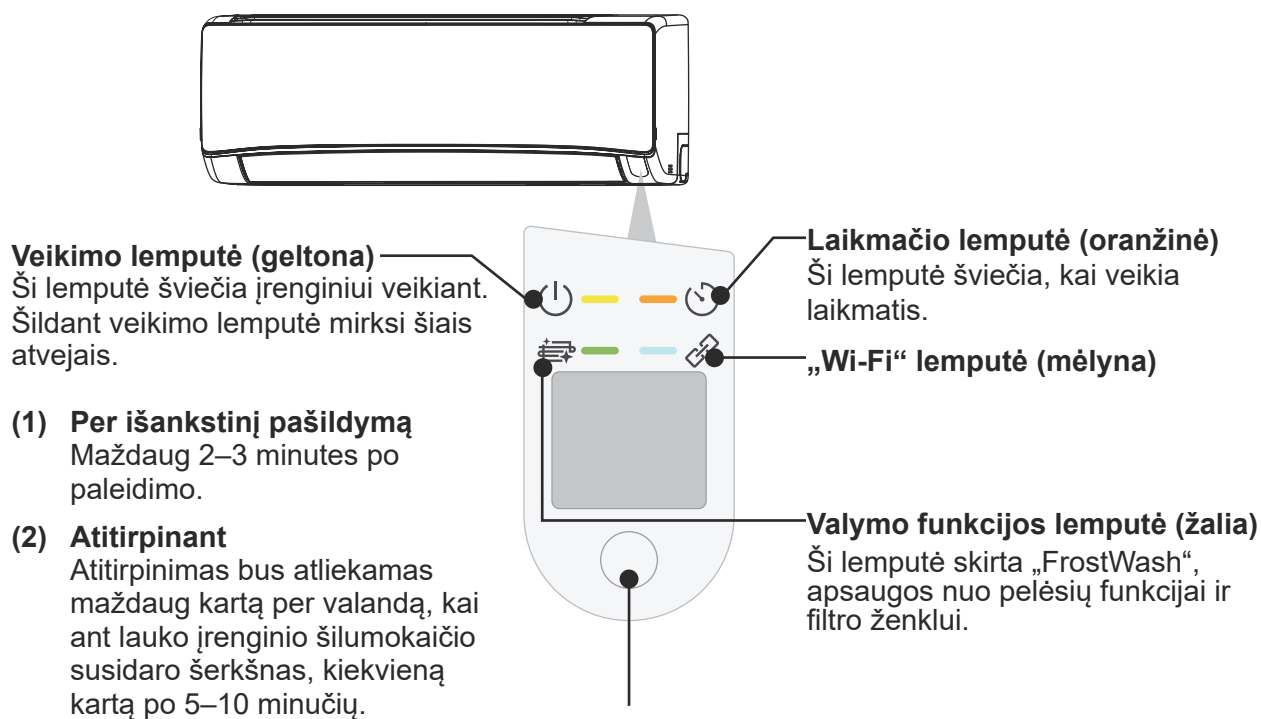

⚠️ ATSARGIAI

Išjunkite grandinės pertraukiklį, jei įrenginys nenaudojamas ilgą laiką.

- Paspaudus laikiną jungiklį veikimas vykdomas automatinio režimu.
- Kai veikimas reguliuojamas laikinuoju jungikliu išjungus maitinimo šaltinį ir vėl įjungus, veikimas atliekamas automatinio režimu.

☆ Jei maitinimas lieka įjungtas, o įrenginys neveikia, valdymo grandinėje šiek tiek sunaudojama galios. Energija taupoma išjungus maitinimo jungiklį (arba grandinės pertraukiklį, kai maitinimas tiekiamas iš lauko įrenginio).

■ Oro valymo filtrų (priedų) tvirtinimas prie filtro rėmo.

- Pritvirtinkite oro valymo filtrus prie C korpuso nurodytoje vietoje.
- Naudojant oro valymo filtrus vėsinimo galia šiek tiek susilpnėja, o vėsinimo greitis sumažėja.
- Oro valymo filtrų negalima plauti. Valyti rekomenduojama dulkių siurbliu. Galima naudoti 1 metus. Jei norite jį atnaujinti, kreipkitės į pardavimo agentą.

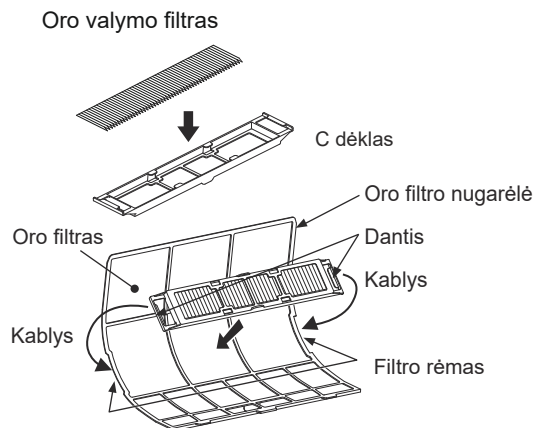

Oro kondicionieriaus valdymas išmaniuoju telefonu

Integruotasis „airCloud Home“ modulis

„airCloud Home“ yra debesijos sprendimas, skirtas nuotoliniu būdu valdyti „Hitachi“ oro kondicionavimo sistemą išmaniuoju telefonu. Galite valdyti oro kondicionierių būdami ne namuose naudodami išmanųjį telefoną ir patikrinti veikimo būseną.

Programos „airCloud Home“ skirtasis serveris



Siunčia veikimo komandą iš išmaniojo telefono į oro kondicionierių.
Be to, siunčiame būseną iš oro kondicionieriaus į kliento išmanųjį telefoną.

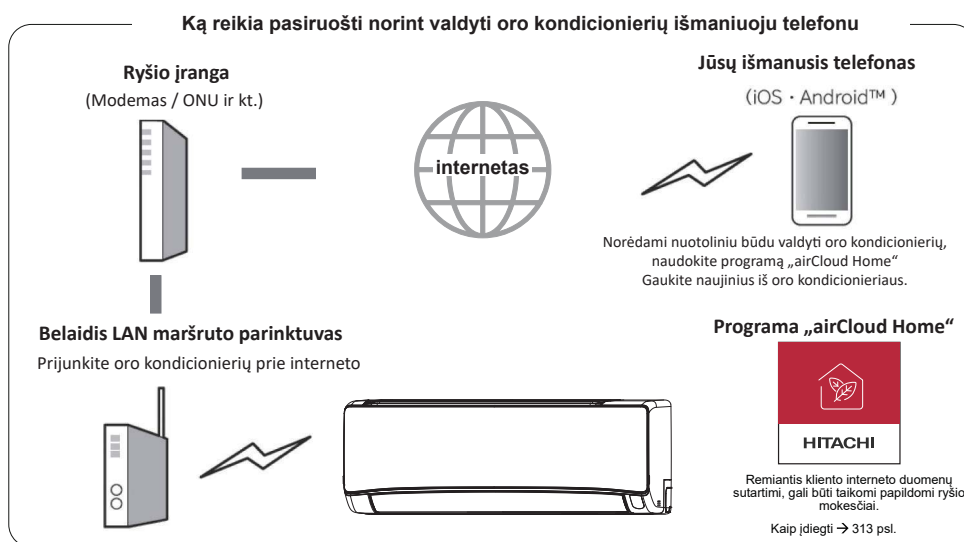

Ko reikia norint naudotis paslauga

Internetinė aplinka namuose

- Norint naudotis paslauga, FTTH (optinio pluošto) ADSL / CATV (kabelinės televizijos) ir kitomis interneto paslaugomis, reikalinga plačiajuosčio ryšio linija, galinti palaikyti ryšį. Neveikia per telefono ryšio linijas.
- Norėdami gauti daugiau informacijos apie interneto ryšį, susisiekite su paslaugų teikėju arba operatoriumi. Peržiūrėkite savo sutartį.
- Už interneto ryšio mokesčius atsakingas klientas.

Išmanusis telefonas

- „iOS“ („iPhone“ ir kt.) 10.0 / „Android“ 8.0 arba naujesnė versija (nuo 2021 m. gruodžio mėn.)
- Norėdami sužinoti, kokią OS versiją naudojate, patikrinkite savo išmanųjį telefoną arba susisiekite su išmaniojo telefono gamintoju.
- Įsitinkite, kad prie maršruto parinktuvo galite prisijungti naudodami belaidį LAN.
- Negarantuojama, kad veiks planšetiniai kompiuteriai.

Belaidis LAN maršruto parinktuvas

(toliau – maršruto parinktuvas)

- Naudokite maršruto parinktuvą, kuris palaiko 2,4 GHz dažnių juostą.
- Saugumo sumetimais būtina naudokite maršruto parinktuvą, galintį nustatyti WPA2 arba WPA šifravimo metodą (TKIP arba AES). Rekomenduojame WPA2 (AES) šifravimo metodą. Nustatymo procedūrą žr. maršruto parinktuvo instrukcijoje.
- Maršruto parinktuvai, palaikantys tik WEP, negali būti naudojami.
- Negarantuojama, kad mobilieji maršruto parinktuvai veiks.

Pradiniai nustatymai

Įdiekite programą „airCloud Home“ savo išmaniajame telefone

1) Ieškokite programos „airCloud Home“

- „Android“ modeliams: atidarykite „Google Play“.
„Android“ yra „Google LLC“ prekės ženklas ir registruotasis prekės ženklas.
- „iOS“ modeliams („iPhone“): atidarykite „App Store“.
„iPhone“ yra „Apple Inc.“ prekės ženklas ir registruotasis prekės ženklas.

2) Įdiekite pagal ekrane pateikiamus nurodymus

- Norėdami naudoti skirtąją programą, turite perskaityti paslaugų teikimo sąlygas ir su jomis sutikti.
- Skirtoji programa yra nemokama, tačiau norint atsisiųsti programą, pagal kliento interneto duomenų sutartį gali būti taikomi papildomi ryšio mokesčiai.
- Skirtųjų programų pavadinimai ir piktogramos nurodytos 2021 m. rugsėjo mėn. data. Tai gali būti pakeista atnaujinus programą.

Pastabos

- Pirmasis registruotasis naudotojas pagal numatytuosius nustatymus tampa grupės administratoriumi ir valdo kitus naudotojus bei nustato prieigos teises kitiems naudotojams.
- Naudojant su keliais naudotojais, registruotasis naudotojas turi pakviesti registruotis kitus naudotojus.

Pastabos apie belaidį LAN

! ĮSPĖJIMAS

• Neįjunkite nuotolinių funkcijų šalia tų, kurie turi širdies stimuliatorių arba defibriliatorių

Būnant per arti, radijo bangos gali turėti įtakos širdies stimuliatorių ir kitų prietaisų veikimui.

Naudokite dažnių juostą

Šio oro kondicionieriaus naudojamoje dažnių juostoje be pramoninės, mokslinės ir medicininės įrangos, tokios kaip mikrobangų krosnelės, veikia privačios radijo stotys, skirtos mobiliems objektams identifikuoti (radijo stotys, kurioms reikalinga licencija), nurodytos mažos galios radijo stotys (radijo stotys, kurioms nereikia licencijos) ir mėgėjiškos radijo stotys (radijo stotys, kurioms reikalinga licencija).

1. Prieš naudodami šį oro kondicionierių įsitikinkite, kad netoliese neveikia vietinės mobiliųjų objektų identifikavimo radijo stotys, nurodytos mažos galios radijo stotys ir mėgėjiškos radijo stotys.
2. Jei oro kondicionierius sukelia žalingus radijo trukdžius mobiliosios stoties identifikavimo radijo stočiai, nedelsdami nustokite naudoti radijo bangas ir susisiekite su vietine „Johnson Controls-Hitachi Air Conditioning“ (toliau – JCH) techninio palaikymo komanda, kad pasitartumėte dėl išvengimo priemonių.
3. Be to, jei yra kokių nors problemų, pvz., žalingų radijo trukdžių iš oro kondicionieriaus nurodytai mažos galios radijo stočiai, skirtai identifikuoti judantį objektą, arba mėgėjiškai radijo stočiai, susisiekite su vietine JCH techninio palaikymo komanda.

Kaip naudoti dažnį

Moduliacijos sistema yra DSSS ir OFDM sistema

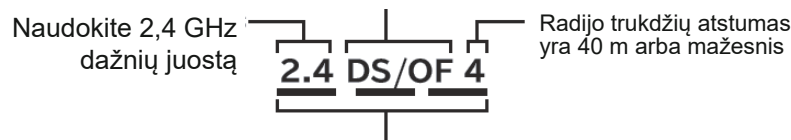

Tai reiškia, kad galima naudoti visą juostą nuo 2,400 GHz iki 2,4835 GHz ir išvengti mobiliųjų įrenginių identifikavimo juostos.

Įrangos sertifikavimas

Šiame oro kondicionieriuje yra integruotasis belaidis įrenginys, kuris pagal radijo ryšio įstatymą patvirtintas statybos projektui, todėl belaidės stoties licencija nereikalinga. Tačiau radijo ryšio įstatymas draudžia tolesnius veiksmus.

- Išardyti / modifikuoti belaidį įrenginį.
- Nuimti pagrindinio įrenginio duomenų lentelę.
- Ištrinti pagrindinio įrenginio duomenų lentelėje esančią indikaciją.

Apsaugos priemonės

- Kadangi belaidis LAN perduoda ir priima radijo bangomis, kyla neteisėtos prieigos pavojus. Imkitės belaidžio LAN maršruto parinktuvo (toliau – maršruto parinktuvas) apsaugos priemonių, kad užtikrintumėte duomenų saugumą.
Atkreipkite dėmesį, kad JCH neprisiima jokios atsakomybės, jei kyla problema neįgyvendinus apsaugos priemonių.
- Rekomenduojame nustatyti maršruto parinktuvo slaptažodį (šifravimo raktą), sudarytą iš mažiausiai 8 simbolių ir ne daugiau kaip iš 63 simbolių.
(Apie simbolių skaičiaus ribojimą žr. maršruto parinktuvo instrukcijose.) Kai pakeičiamas maršruto parinktuvo slaptažodis (šifravimo raktas), pakeiskite tą patį slaptažodį ir programoje „airCloud Home“.

Apie programinę aparatinę įrangą

- Šis oro kondicionierius turi prisijungimo prie mūsų serverio per internetą ir automatinio programinės-aparatinės įrangos naujinimo į naujausią versiją funkciją. Atnaujinant belaidis ryšys gali nutrūkti arba gali būti lėtas.
- Neanalizuokite ir nekeiskite programinės-aparatinės įrangos.

Naudojimo apribojimai

Atkreipkite dėmesį į šiuos naudojimo apribojimus.

JCH nebus atsakinga už apribojimų nesilaikymą ar bet kokią atsitiktinę žalą, atsiradusią dėl oro kondicionieriaus naudojimo ar negalėjimo juo naudotis.

- Nesijunkite prie belaidžių tinklų, kurių naudojimo teisių neturite. Atliekant belaidžio tinklo aplinkos automatinę paiešką gali būti rodomi belaidžiai tinklai (SSID*), kurių naudoti neturite teisės.
* SSID yra pavadinimas, identifikuojantis konkretų tinklą belaidžiam LAN. Jei šis SSID sutampa abiejuose įrenginiuose, ryšys galimas.
- Nenaudokite ten, kur gali atsirasti magnetinių laukų, statinės elektros arba radijo trukdžių. Naudojant šalia toliau nurodytų įrenginių, ryšys gali nutrūkti arba gali sumažėti sparta.
 - Mikrobangų krosnelė gaminant.
 - Su „Bluetooth“ suderinamas įrenginys.
 - Kiti belaidžio LAN įrenginiai (belaidės interneto kameros, kompiuteriniai įrenginiai ir kt.), išskyrus maršruto parinktuvą (belaidį LAN maršruto parinktuvą), kuris palaiko ryšį su šiuo oro kondicionieriumi.
- Jei tarp įrenginio ir maršruto parinktuvo yra metalinių daiktų arba sienų iš plieno arba gelžbetonio, gali atsirasti ryšio signalo trukdžiai, todėl gali nutrūkti ryšys ir programa nebus galima valdyti įrenginio.
- Techninės pagalbos kreipkitės į montuotoją arba vietinį platintoją.
Žiniatinklio svetainės nuoroda: www.hitachiaircon.com

Informacija apie belaidžio LAN naudojimą

- Oro kondicionierių galima valdyti iš vietos, kuri nėra tiesiogiai matoma. Todėl, pavyzdžiui, gali susidaryti situacija, kai patalpoje esantis žmogus įjungia, o kitas žmogus išjungia iš išorės. Ypač kai patalpose yra kūdikių, vaikų, pagyvenusių žmonių, ligonių ar fizinę negalią turinčių žmonių, naudokite jį, kai galintis valdyti asmuo yra šalia. Be to, prieš naudodami išsiaiškinkite patalpos būklę.
- Jūsų išmanusis telefonas ir oro kondicionierius perduoda duomenis per mūsų serverį internetu. Todėl dėl jūsų mobiliųjų telefonų bendrovės ar teikėjo ryšio linijos būklės, maršruto parinktuvo nustatymo ar paslaugos sustabdymo dėl „airCloud Home“ serverio techninės priežiūros duomenų ryšys gali būti neįmanomas, o sistema gali neveikti arba veikimas gali būti uždelstas.
- Prijungę oro kondicionierių prie maršruto parinktuvo galite naudoti duomenų ryšį. Norėdami naudotis, turėsite mokėti plačiajuosčio interneto mokesčius ir išmaniojo telefono tinklo teikėjo mokesčius pagal kliento sutartį.
- Jei kondicionierius neveikia ilgą laiką arba jei visiškai išjungtas namų interneto tinklas, patartina inicijuoti „airCloud Home“ modulį ir vėl jį prijungti.
- Nepasakykite kitiems žmonėms šio oro kondicionieriaus SSID ir apsaugos rakto.
- „Johnson Controls Air Conditioning“ garantuoja šio oro kondicionieriaus remontą tam tikromis sąlygomis. Tačiau mes negarantuojame, kad saugomi duomenys nebus prarasti ar sugadinti.
- Šis oro kondicionierius išsaugo tinklo nustatymų informaciją. Šalindami šį oro kondicionierių, inicijuokite integruotąjį „airCloud Home“ modulį (žr. 318 psl. „Gamyklinių nustatymų atkūrimas“).
- Klientai yra atsakingi už bet kokių interneto ir belaidės aplinkos trūkumų pašalinimą namuose.
- Jei oro kondicionierių valdysite naudodami programą, kai kurios nustatytos funkcijos gali būti atšauktos.

SSID ir apsaugos rakto etiketės įklijavimas

Oro kondicionieriaus integruotojo „airCloud Home“ modulio SSID ir apsaugos rakto etiketės informacija įklijuota čia, kad galėtumėte susipažinti. Saugokite būsimiems poreikiams per susiejimo procesą ir etiketėje užrašykite montavimo vietą (pvz., svetainė, miegamasis ir pan.).

Oro kondicionieriaus tipas yra „2“, tai yra modeliai su integruotuoju „airCloud Home“ moduliu.

SSID ir apsaugos rakto etiketės įklijavimo padėtis	
SSID:	
APSAUGOS RAKTAS:	<input type="text"/>
TIPAS: 2	

Montavimo vieta:

Apie programinės įrangos licenciją

Šiame oro kondicionieriuje įdiegta programinė įranga susideda iš kelių nepriklausomų programinės įrangos modulių, o kiekvienam programinės įrangos moduliui galioja JCH ir trečiosios šalies autorių teisės.

Šiame oro kondicionieriuje taip pat yra mūsų sukurtų programinės įrangos modulių, šiai programinei įrangai ir pridėjamiems dokumentams taikomos JCH nuosavybės ir intelektinės nuosavybės teisės.

Juos saugo autorių teisių įstatymas ir kiti įstatymai.

Pradinis programos nustatymas

Programos diegimas

Eikite į „Google Play“ arba „Apple Store“ (atsižvelgdami į tai, kokį išmanųjį telefoną turite) ir atsisiųskite programą „airCloud Home“.

- ※ Perskaitykite programos „Naudojimo sąlygas“ ir su jomis sutikite.
- ※ Programa yra nemokama. Ryšio mokesčiai bus taikomi už atsisiuntimą ir naudojimą, kaip nurodo vietinis mobiliojo telefono paslaugų teikėjas.
- ※ „Android“ yra prekės ženklas, kurį įregistravo „Google LLC“.
- ※ „iPhone“ yra prekės ženklas, kurį įregistravo „Apple Inc“.
- ※ QR kodas yra prekės ženklas, kurį įregistravo „DENSO WAVE Inc“.

Registracija programoje

- (1) Spustelėkite „Create Account“ (Sukurti paskyrą).
- (2) Įveskite savo vardą ir spustelėkite „Continue“ (Tęsti).
- (3) Įveskite savo mobiliojo telefono numerį ir slaptažodį (arba spustelėkite skirtuką „E-mail“ (El. pašto adresą) ir įveskite savo el. pašto adresą ir slaptažodį), perskaitykite sąlygas ir pažymėkite langelį, spustelėkite „Continue“ (Tęsti).
- (4) Įveskite gautą patvirtinimo kodą ir spustelėkite „Continue“ (Tęsti).
- (5) Spustelėkite „Auto-Detect My Location“ (Automatiškai aptikti mano vietą) arba patys įveskite adresą ir spustelėkite „Finish“ (Baigti).
- (6) Paskyra sėkmingai sukurta.

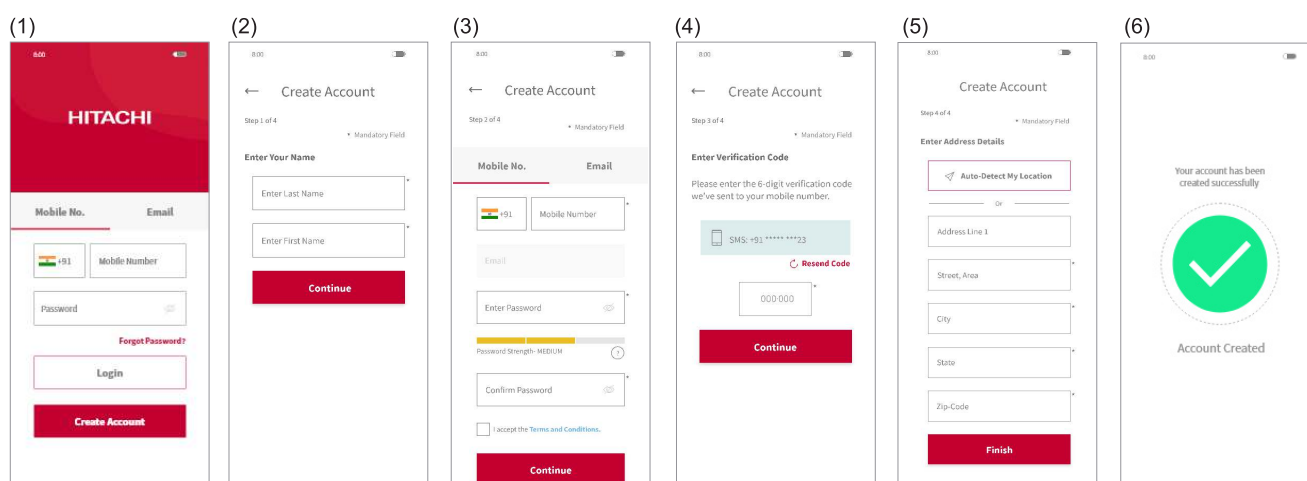

Pastaba

Pirmasis registruotasis naudotojas gali valdyti visus naudotojus ir nustatyti prieigos teises kaip grupės savininkas. Grupės savininkas gali pakviesti kitus registruotis.

Oro kondicionieriaus registracija ir maršruto parinktuvo prijungimas

Įsitikinkite, kad oro kondicionierius yra paruoštas maitinimui įjungti, tada atlikite toliau nurodytus veiksmus, kad pridėtumėte oro kondicionieriaus įrenginį prie programos.

- (1) Užregistravę pagrindiniame ekrane spustelėkite „Add Air Conditioner“ (Pridėti oro kondicionierių) ir prisijunkite prie programos.
- (2) Nuskaitykite QR kodą ant pridamos SSID ir apsaugos rakto etiketės šiame naudotojo vadove arba pakeldami priekinį oro kondicionieriaus skydelį.
- (3) Jei programoje rodomas SSID yra jūsų namų maršruto parinktuvo, įveskite namų maršruto parinktuvo slaptažodį, spustelėkite „Next“ (Kitas). Kitu atveju spustelėkite „Change Wi-Fi Network“ (Keisti „Wi-Fi“ tinklą), pasirinkite namų maršruto parinktuvą, įveskite slaptažodį ir spustelėkite „Next“ (Kitas).

(4) Dabar įjunkite oro kondicionierių. Kai jūsų oro kondicionierius bus įjungtas arba nuotoliniu valdikliu atkursite gamyklos nustatymus, oro kondicionierius 10 minučių persijungs į susiejimo režimą. „Wi-Fi“ šviesos diodas oro kondicionieriaus skydelyje (žr. diagramą būsenos indikatorius skyriuje) mirksės pakartotinai po 3 kartus parodydamas, kad oro kondicionierius veikia susiejimo režimu. „Wi-Fi“ šviesos diodas mirksi tol, kol pavyksta užmegzti ryšį su „Wi-Fi“ maršruto parinktuvu.

Kai „airCloud Home“ modulio atkūrimo operacija atliekama naudojant nuotolinį valdiklį, susiejimo režimą galima įjungti, iš naujo neįjungus oro kondicionieriaus.

(5) Spustelėkite „Change Wi-Fi Network“ (Keisti „Wi-Fi“ tinklą), pasirinkite integruotojo „airCloud Home“ modulio „Wi-Fi“ prieigos tašką su SSID, išspausdintu ant SSID ir apsaugos rakto etiketės, įveskite slaptažodį (apsaugos raktą). Ekranu viršuje spustelėkite rodyklės dešinėn piktogramą, kad tęstumėte savo išmaniojo telefono prijungimą prie adapterio.

(6) Laukiama, kol integruotasis „airCloud Home“ modulis prisijungs prie jūsų namų maršruto parinktuvo. Užmezgus ryšį, skydelyje esantis „Wi-Fi“ šviesos diodas nustos mirksėti ir nuolat švies.

(7) Laukiama, kol išmanusis telefonas prisijungs prie jūsų namų tinklo. Jei jūsų išmanusis telefonas yra prijungtas prie kito belaidžio tinklo, spustelėkite „Change Wireless Network“ (Keisti belaidį tinklą) ir pasirinkite namų tinklą.

(8) Priskirkite registruotam oro kondicionieriui pavadinimą. Jei oro kondicionieriui priskirsite pasirinktinį pavadinimą, jis nebus suderinamas su jūsų išmaniuoju garsiakalbiu (integruotu su „Alexa“ arba „Google Assistant“), todėl rekomenduojame pasirinkti pavadinimą iš anksto nustatytame sąraše.

(9) Jūsų oro kondicionierius sėkmingai sukonfigūruotas.

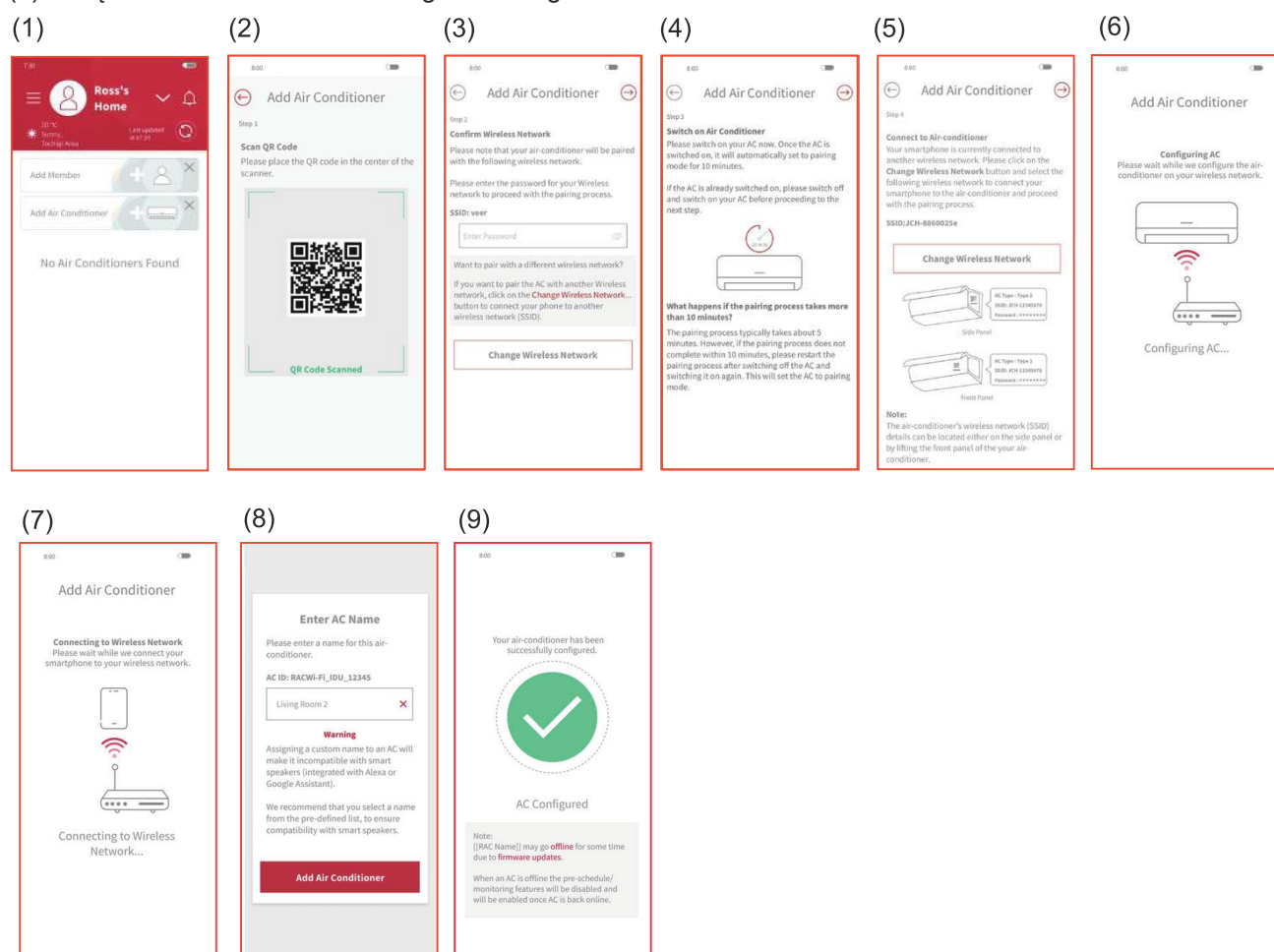

1) Jei nepavyksta užmegzti ryšio per 10 minučių, vadovaukitės programos instrukcijomis, kad vėl atliktumėte susiejimo procesą.

2) Jei naudotojas grupėje jau užregistravo kai kuriuos oro kondicionavimo įrenginius, kiti tos pačios grupės naudotojai taip pat gali valdyti įrenginį.

3) Jei oro kondicionierius nesukonfigūruotas su maršruto parinktuvu, įjungus įrenginį, kaskart 10 minučių jis pereina į susiejimo režimą, o „Wi-Fi“ indikatorius mirksi 3 kartus.

4) Jei oro kondicionierius jau sukonfigūruotas su maršruto parinktuvu, o maršruto parinktuvo aptikimas galimas, įjungus įrenginį, įrenginys praleis susiejimo režimą ir bandys prisijungti prie maršruto parinktuvo.

5) Jei nepavyksta nuskaityti QR kodo, įveskite oro kondicionieriaus SSID pavadinimą, kad galėtumėte tęsti susiejimo procesą.

Integruotojo „airCloud Home“ modulio inicijavimas

Iš naujo nustatykite vidinius nustatymus (atkurkite gamyklinius nustatymus) nuotoliniu valdikliu. Atminkite, kad konfigūracija bus išvalyta ir susiejimo procedūrą reikės atlikti dar kartą, kad galėtumėte naudoti integruotąjį „airCloud Home“ modulį.

- (1) Vienu metu paspauskite režimo ir įjungimo laikmačio mygtukus, nukreipę nuotolinį valdiklį į oro kondicionieriaus įrenginį.
- (2) Įsitikinkite, kad vidinio įrenginio „Wi-Fi“ šviesos diodas pakartotinai sumirksi 4 kartus maždaug 20 sekundžių (šviesos diodas išsijungia tarp dviejų sekų po 20 sekundžių).
- (3) Iš naujo paleiskite įrenginį (išjunkite maitinimą 1 minutei, tada vėl įjunkite) ir patikrinkite, ar „Wi-Fi“ šviesos diodas sumirksi 3 kartus.

Jei „Wi-Fi“ šviesos diodas iš tikrųjų sumirksi 3 kartus, susiejimo režimas yra tinkamai įjungtas ir gamyklos nustatymai buvo atkurti.

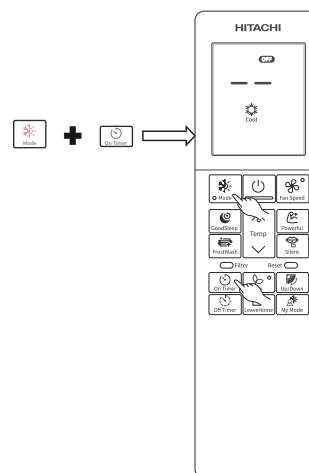

Būsenos indikatoriai (šviesos diodų indikatoriai gali nušvisti, kai oro kondicionierius yra išjungtas)

„Wi-Fi“ lemputė	Atitinkama būseną
Šviesos diodas išjungtas	<ul style="list-style-type: none"> • Susiejimo skirtasis laikas baigėsi (po 10 min.) ir sukonfigūruotas maršruto parinktuvas neaptiktas. • Oro kondicionierius neįjungtas. • Integruotasis „airCloud Home“ modulis ir oro kondicionierius neprijungti.
Šviesos diodas įjungtas	<ul style="list-style-type: none"> • Ryšys tarp integruotojo „airCloud Home“ modulio ir maršruto parinktuvo užmegztas. • Operaciją galima atlikti išmaniuoju telefonu.
Šviesos diodas sumirksi 3 kartus	Laukiama, kol bus prisijungta prie „Wi-Fi“ maršruto parinktuvo naudojant AP režimą.
Šviesos diodas sumirksi 4 kartus	Pradėta gamyklinių nustatymų atkūrimo procedūra.
Šviesos diodas sumirksi 5 kartus	Ryšio klaida tarp oro kondicionieriaus ir integruotojo „airCloud Home“ modulio (klaidos aptikimo laikas: apie 24 min.)
Šviesos diodas mirksi: 4 sek. šviečia / 1 sek. nešviečia	Maršruto parinktuvo ryšio klaida.
Šviesos diodas mirksi: 4 sek. šviečia / 3 sek. nešviečia	Debesų ryšio klaida. (Klaidos aptikimo laikas: apie 30 min.)

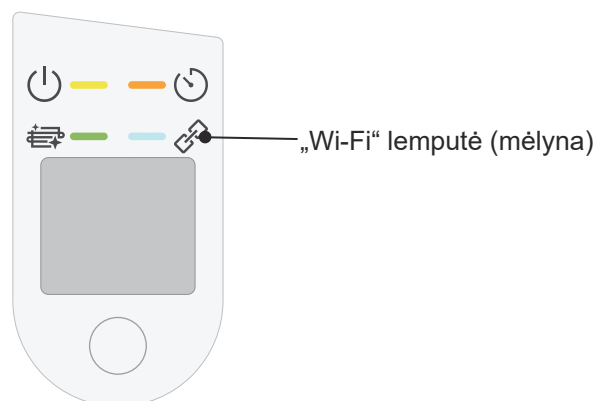

Vidinio įrenginio indikatoriai: „Wi-Fi“ šviesos diodas

Pastaba

Įvykus klaidai pabandykite išjungti ir vėl įjungti oro kondicionierių maitinimo jungikliu.

* „Wi-Fi“ yra „Wi-Fi Alliance“ prekės ženklas arba registruotasis prekės ženklas.

Techninė priežiūra

⚠ ATSARGIAI

Valymą ir techninę priežiūrą turi atlikti tik kvalifikuotas priežiūros personalas. Prieš valydami sustabdykite veikimą ir išjunkite maitinimą.

1. Oro filtras

Valykite filtrą maždaug kartą per dvi savaites. Taip išsaugomi galios rodikliai. Jei oro filtras pilnas dulkių, oro srautas ir vėsinimo pajėgumas sumažės. Be to, gali kilti triukšmas. Būtinai išvalykite filtrą vadovaudamiesi toliau nurodyta procedūra.

PROCEDŪRA

1 Atsargiai atidarykite priekinį skydelį ir išimkite filtrą.

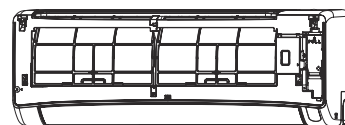

2 Nusiurbkite dulkes nuo oro filtro dulkių siurbliu. Jei dulkių yra per daug, filtrą išplaukite plovikliu ir gerai išskalaukite. Paskui išdžiovinkite pavėsyje.

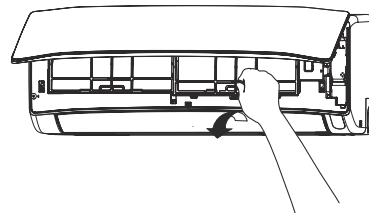

3

- Nustatykite filtrą taip, kad ženklas „FRONT“ būtų nukreiptas į priekį, ir įdėkite kaip buvo, uždėdami filtrą ant kreiptuvo ir įkišdami kabliuką į angą.
- Prijungę filtrus pastumkite priekinį skydelį ties trimis rodyklėmis pažymėtomis dalimis, kaip parodyta paveiksle, ir uždarykite.

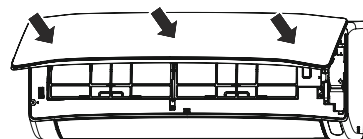
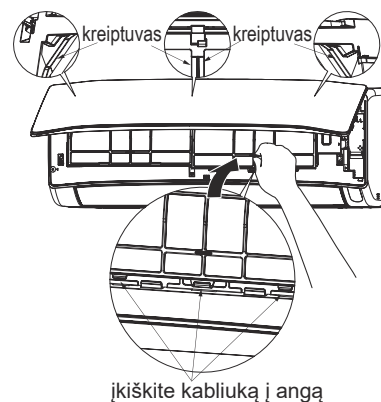

⚠ ATSARGIAI

- Neplaukite karštu vandeniu aukštesnėje nei 40 °C temperatūroje. Filtras gali susitraukti.
- Neplaukite stipriai spausdami filtrą, per daug susilenkdami ar naudodami šepetį. Filtras gali sulūžti.
- Plaudami visiškai iškratykite drėgmę ir išdžiovinkite pavėsyje; nelaikykite tiesioginėje saulės šviesoje. Filtras gali susitraukti.
- Nenaudokite įrenginio be filtro. Galimas gedimas.

2. Priekinio skydelio valymas

- Nuimkite priekinį skydelį ir nuplaukite švariu vandeniu. Nuplaukite minkšta kempine. Panaudoję neutralų ploviklį, kruopščiai nuplaukite švariu vandeniu.
- Kai priekinis skydelis nenuimtas, nuvalykite jį minkšta sausa šluoste. Kruopščiai nuvalykite nuotolinį valdiklį minkšta sausa šluoste.
- Kruopščiai nušluostykite vandenį. Jei prie vidinio įrenginio indikatorių ar signalo imtuvo lieka vandens, tai sukelia problemų.

Priekinio skydelio nuėmimo būdas.
Būtinai laikykite priekinį skydelį abiem rankomis norėdami jį nuimti ir pritvirtinti.



Priekinio skydelio nuėmimas

Priekinio skydelio tvirtinimas

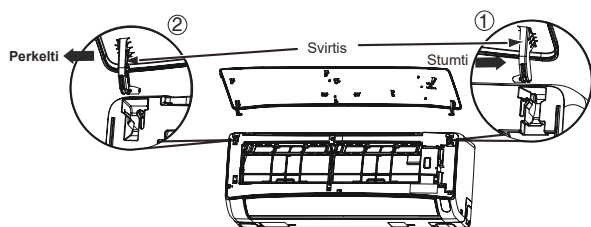

1. Pastumkite dešinėsios svirties galą į išorę, kad atlaisvintumėte fiksatorių.
2. Pasukite kairiąją svirtį į išorę, kad atlaisvintumėte kairįjį fiksatorių, tada patraukite skydelį link savęs.

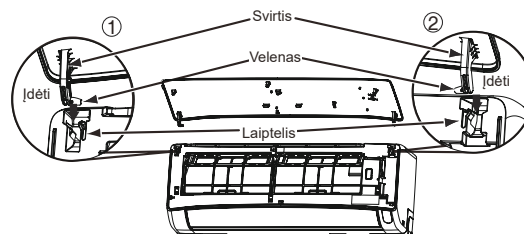

1. Įkiškite kairiosios svirties veleną išilgai laiptelio į angą.
2. Patikimai įstatykite dešinėsios svirties veleną išilgai laiptelio į angą.
3. Įsitinkinkite, kad priekinis skydelis tvirtai pritvirtintas, tada uždarykite priekinį skydelį.

⚠️ ATSARGIAI

- Valydami įrenginį neaptaškykite ir nenukreipkite vandens į korpusą, nes tai gali sukelti trumpąjį jungimą.
- Niekada nenaudokite karšto vandens (daugiau nei 40 °C), benzino, rūgšties, skiediklio ar šepetio, nes jie sugadins plastikinį paviršių ir dangą.



3. Techninė priežiūra ilgo nenaudojimo laikotarpio pradžioje

- Įjunkite įrenginį nustatydami veikimo režimą į (VENTILIATORIAUS) ir ventiliatoriaus greitį iki ypač didelio maždaug pusė dienos gražią dieną ir išdžiovinkite visą įrenginį.
- Ištraukite maitinimo kištuką arba išjunkite grandinės pertraukiklį.

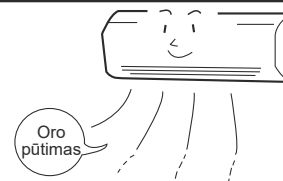

Informacija

Galimybės

Šildymo galimybė

- Šiame patalpų oro kondicionieruje naudojama šilumos siurblio sistema, kuri sugeria išorinę šilumą ir perduoda ją į šildomą patalpą. Aplinkos temperatūrai mažėjant, sumažės ir šildymo pajėgumas. Esant tokiai situacijai, keitklis padidina kompresoriaus sūkių skaičių, kad nesumažėtų įrenginio šildymo pajėgumas. Jei įrenginio šildymo charakteristikos vis dar nepatenkinamos, šio įrenginio našumui padidinti reikia naudoti kitus šildymo prietaisus.
- Oro kondicionierius skirtas visai patalpai šildyti, todėl gali praeiti šiek tiek laiko, kol pajusite šilumą. Norint efektyviai pašildyti prieš norimą laiką, rekomenduojama naudoti laikmatį.

ATSARGIAI

Nenaudokite viryklės ar kitų aukštos temperatūros prietaisų šalia vidinio įrenginio.



DRAUDIMAS

Vėsinimo ir sausinimo galimybės

- Jei patalpoje esanti šiluma viršija įrenginio vėsinimo pajėgumą (pavyzdžiui, jei kambaryje yra daug žmonių arba naudojami kiti šildymo prietaisai), iš anksto nustatyta kambario temperatūra gali nebūti pasiekta.

Šaltnešio informacija

- Informaciją apie šaltnešio užpildymą rasite lauko įrenginio montavimo vadove arba specifikacijų etiketėje.

Reguliarus patikrinimas

KAS PUSMETĮ ARBA KAS METUS PATIKRINKITE ŠIUOS PUNKTUS. JEI REIKĖS PAGALBOS, SUSISIEKITE SU PARDAVIMO AGENTU.

1		 ĮSPĖJIMAS	Patikrinkite, ar tinkamai prijungta įrenginio įžeminimo linija. Jei įžeminimo linija yra atjungta arba sugedusi, galimas įrenginio gedimas arba elektros šoko pavojus.
2		 ĮSPĖJIMAS	Patikrinkite, ar tvirtinimo rėmas per daug nesurūdijo, ar lauko įrenginys nepasviro arba tapo nestabilus. Jis gali griūti arba nukristi ir lemti sužalojimą.

Priežiūra po pardavimo ir garantija

Prašydami priežiūros, peržiūrėkite šiuos punktus.

BŪKLĖ	PATIKRINKITE ŠIUOS PUNKTUS
 Jei nuotolinis valdiklis neperduoda signalo. Nuotolinio valdiklio ekranas yra tuščias arba skystųjų kristalų ekranas vėl įsijungia paspaudus bet kurį mygtuką ir oro kondicionieriaus įrenginys nereaguoja.	<ul style="list-style-type: none">• Ar reikia pakeisti baterijas?• Ar teisingas įdėtų baterijų poliškumas?
 Kai neveikia.	<ul style="list-style-type: none">• Ar su saugikliu viskas gerai?• Ar įtampa labai aukšta arba žema?• Ar grandinės pertraukiklis įjungtas?• Ar įkištas maitinimo kištukas?• Ar elektros energijos tiekimas nutrauktas?
 Kai blogai aušina. Kai blogai šildo.	<ul style="list-style-type: none">• Ar oro filtras užsikimšęs dulkelėmis?• Ar nustatyta temperatūra tinkama?• Ar horizontalieji oro deflektoriai buvo nustatyti teisingoje padėtyje pagal pasirinktą darbo režimą?• Ar užblokuotos vidinio ir lauko įrenginių oro įleidimo arba oro išleidimo angos?• Ar ventiliatoriaus greitis yra MAŽAS arba TYLUSIS?

„FrostWash“ veikimas

„FrostWash“ veikimas neprasideda	Neplaunama, kai lauko temperatūra yra žemesnė nei apie 1 laipsnį Celsijaus arba aukštesnė nei 43 laipsniai Celsijaus. Neplaunama, kai drėgmė patalpoje yra apie 30 % ar mažiau arba apie 70 % ar daugiau. Kai „FrostWash“ operacija atliekama naudojant nuotolinį valdiklį, neplauna, kai kambario temperatūra yra žemesnė nei apie 10 laipsnių Celsijaus arba aukštesnė nei apie 32 laipsnius Celsijaus.
	60 minučių po „FrostWash“ operacijos pabaigos laikotarpiu „FrostWash“ nenaudojama siekiant apsaugoti gaminį.
Veikiant „FrostWash“ pasigirdo triukšmas	Tai garsas, kai dėl temperatūros pokyčių vidinė mašina plečiasi ir susitraukia, o šilumokaičio briauna užšąla ir atitirpsta
 (Valymo funkcijos lemputė) mirksi	Pakartotinai 1 sekundę šviečia ir 1 sekundę nešviečia 10 sekundžių Dėl to, kad „FrostWash“ negali veikti, kai „FrostWash“ valdoma nuotoliniu valdikliu. <ul style="list-style-type: none"> · Oro kondicionierius veikia. · „FrostWash“ netinkama lauko oro temperatūra, patalpos temperatūra ir drėgmė. · Nuo „FrostWash“ pabaigos nepraėjo daugiau nei 60 minučių.
	Pakartotinai 4 sekundes šviečia ir 1 sekundę nešviečia 15 sekundžių Dėl to, kad „FrostWash“ nebuvo naudojama ilgą laiką. → Norėdami valdyti „FrostWash“, naudokite nuotolinį valdiklį.

Apsaugos nuo pelėsių operacija

Apsaugos nuo pelėsių operacija neprasideda	Jei oro kondicionieriaus veikimas sustabdomas po šildymo, apsauga nuo pelėsių neveikia. Jei oro kondicionierius veikė vėsinimo ir džiovinimo režimu, įskaitant automatinį režimą, trumpiau nei 10 minučių, apsauga nuo pelėsių neįjungiama, net jei oro kondicionierius yra išjungtas. Jei oro kondicionieriaus veikimą sustabdo išjungimo laikmatis arba „GoodSleep“ laikmatis, apsauga nuo pelėsių neveikia. Jei nustatytas įjungimo laikmatis ir įjungimo laikas yra maždaug 2 valandų ribose, apsauga nuo pelėsių neveikia.
Vykdamas apsaugos nuo pelėsių operaciją	 (Valymo funkcijos lemputė) ant vidinio įrenginio nušvinta vykdant apsaugos nuo pelėsių operaciją. Jei apsaugos nuo pelėsių funkcija sustabdoma jai veikiant, „FrostWash“ ir filtro ženklo indikatorius išsijungs.
Pastabos	Horizontalusis deflektorius lieka atviras. Patalpos temperatūra arba drėgmė gali padidėti. Priklausomai nuo situacijos apsauga nuo pelėsių veiks ventiliatoriaus režimu. Kai šalia vidinio įrenginio yra langas, vykdamas apsaugos nuo pelėsių operaciją ant lango gali kondensuotis vanduo. Jei reikia, atšaukite apsaugą nuo pelėsių. Po „FrostWash“ operacijos vanduo vidinio įrenginio viduje išgaruoja ir, priklausomai nuo patalpos sąlygų, gali išsiskirti kaip garai. Tačiau tai nėra gedimas. Jei reikia, atšaukite apsaugą nuo pelėsių.

■ Šie reiškiniai nerodo įrenginio gedimo.

Šildant veikimo indikatorius mirksi ir oro pūtimas sustoja	<Veikimo pradžia> Įrenginys ruošiasi pūsti šiltą orą. Palaukite. <Veikiant> Lauko įrenginys atitirpsta. Palaukite.
Šnypštimo arba putojimo garsai	Šaltnešio srauto triukšmas vamzdyje arba vožtuvo garsas, atsirandantis reguliuojant srautą.
Girgždesio triukšmas	Triukšmas, atsirandantis, kai įrenginys plečiasi arba susitraukia dėl temperatūros pokyčių.
Čežėjimo triukšmas	Triukšmas, atsirandantis keičiantis vidinio įrenginio ventiliatoriaus sūkių dažniui, pvz., veikimo pradžios laiku.
Spragsėjimo triukšmas	Motorizuoto vožtuvo triukšmas, kai įrenginys įjungtas.

Virimo triukšmas	Vėdinimo ventiliatoriaus triukšmas, įsiurbiant orą, esantį drenažo žarnoje, ir išpučiant sausinimo vandenį, susikaupusį vandens kondensato kolektoriuje. Norėdami gauti daugiau informacijos, kreipkitės į pardavimo agentą.
Kintantis veikimo triukšmas	Veikimo triukšmas keičiasi dėl galios svyravimų priklausomai nuo patalpos temperatūros pokyčių.
Rūko emisija	Rūkas susidaro, kai patalpos oras staiga atvėsinamas kondicionuotu oru.
Iš lauko įrenginio sklinda garas	Atitirpinant susidaręs vanduo išgaruoja ir išsiskiria garas.
Kvapai	Dūmų, maisto, kosmetikos ir kt. kvapai ir dalelės, esančios kambario ore, sulaikomos įrenginyje ir vėl patenka į patalpą.
Lauko įrenginys toliau veikia, net jei jis sustabdomas.	Vyksta atitirpinimas (sustabdžius šildymą, mikrokompiuteris patikrina lauko įrenginyje susikaupusį šerkšną ir prireikus nurodo įrenginiui atlikti automatinį atitirpinimą).
Lemputė VEIKIMAS mirksi.	Rodo, kad vyksta išankstinis pašildymas arba atitirpinimas. Kadangi apsauginė grandinė arba pašildymo jutiklis veikia, kai įrenginio veikimas sustabdomas per išankstinį pašildymą ir vėl paleidžiamas arba kai veikimo režimas perjungiamas iš vėsinimo į šildymą, lemputė toliau mirksi.
Nepasiekiamas nustatyta temperatūra	Faktinė patalpos temperatūra gali šiek tiek skirtis nuo nuotoliniu valdikliu nustatytos temperatūros, priklausomai nuo žmonių skaičiaus patalpoje, patalpos ar lauko sąlygų.

- Jei atlikus pirmiau nurodytus patikrinimus įrenginys vis tiek neveikia normaliai, išjunkite grandinės pertraukiklį ir nedelsdami susisiekite su pardavimo agentu.

Nedelsdami susisiekite su pardavimo agentu, jei atsirastų šie reiškiniai

- Dažnai išsijungia grandinės pertraukiklis arba išsilydo saugiklis.
 - Jungiklio veikimas nėra stabilus.
 - Į įrenginio vidų netyčia patenka pašalinių medžiagų arba vandens.
 - Maitinimo laidas per daug įkaista arba jo izoliacija plyšta arba nulupama.
 - Vidinio įrenginio ekrane mirksi lemputė LAIKMATIS.
- (Kadangi gedimo pobūdį galima nustatyti pagal mirksėjimo ciklą, prieš išjungdami grandinės pertraukiklį patikrinkite mirksėjimo ciklą.)



Pastabos

- Kai įrenginys veikia tyliuoju režimu arba sustabdomas veikimas, retkarčiais galimi šie reiškiniai, tačiau jie nėra neįprasti.
 - (1) Nedidelis šaltnešio tekėjimo triukšmas šaldymo cikle.
 - (2) Nedidelis trynimo garsas iš ventiliatoriaus korpuso, kuris atšaldomas ir palaipsniui pašildomas, kai sustabdomas veikimas.
- Iš patalpos oro kondicionieriaus gali skliti kvapas, nes įrenginyje sulaikomi įvairūs kvapai, kuriuos skleidžia dūmai, maisto produktai, kosmetika ir pan. Todėl reguliariai valykite oro filtrą ir garintuvą, kad sumažintumėte kvapų.

- Nedelsdami susisiekite su pardavimo agentu, jei atlikus pirmiau nurodytus patikrinimus oro kondicionierius vis tiek neveikia kaip įprasta. Informuokite agentą apie savo įrenginio modelį, gamybos numerį, montavimo datą. Taip pat praneškite jam apie gedimą.

Atkreipkite dėmesį:

Įjungus įrangą, ypač kai kambario apšvietimas pritemdytas, gali atsirasti nedidelių ryškumo svyravimų. Tai neturi jokios reikšmės.

Turi būti laikomasi vietinių energijos tiekimo įmonių sąlygų.

HITACHI

Klimatizacijski uređaj sa split sustavom

Unutarnja jedinica



MODEL

RAK-DJ18PHAE
RAK-DJ25PHAE
RAK-DJ35PHAE
RAK-DJ50PHAE



RC-AGU1EA0G



RAK-DJ18PHAE
RAK-DJ25PHAE
RAK-DJ35PHAE
RAK-DJ50PHAE



Priručnik s uputama

Stranica 324 – 340



Kako biste maksimalno iskoristili sve mogućnosti i osigurali godine bezbrižnog rada, u cijelosti pročitajte ovaj priručnik s uputama.

Ovaj sobni klimatizacijski uređaj namijenjen je samo za uporabu u stambenim prostorima.
Ne koristite ga u djelatnostima koje se bave čuvanjem hrane, životinjama, biljkama, preciznom mehanikom, umjetnošću, pružanjem zdravstvenih usluga ili sličnim.

SIGURNOSNE MJERE OPREZA







	Pažljivo pročitajte „Sigurnosne mjere opreza“ prije rada na uređaju kako biste osigurali njegovu pravilnu uporabu.		Ovaj uređaj napunjen je rashladnim sredstvom R32.
---	--	---	---

- Posebnu pažnju obratite na oznake „**▲ Upozorenje**“ i „**▲ Oprez**“. Odjeljak „Upozorenje“ opisuje događaje koji, ako se strogo ne uzmu u obzir, mogu uzrokovati smrt ili ozbiljne ozljede. Odjeljak „Oprez“ opisuje događaje koji, ako se pravilno ne uzmu u obzir, mogu uzrokovati ozbiljne posljedice. Strogo se pridržavajte svih uputa kako biste osigurali sigurnu uporabu.
- Znakovi imaju sljedeća značenja. (U nastavku slijede primjeri znakova.)



	Morate spojiti uzemljenje.		Ovaj znak na slici predstavlja zabranu.
	Predstavlja upute koje se moraju slijediti.		

- Sačuvajte ovaj priručnik nakon čitanja.







MJERE OPREZA TIJEKOM INSTALACIJE

 UPOZORENJE	<ul style="list-style-type: none"> • Nemojte prepravljati jedinicu. Može doći do curenja vode, kvara, kratkog spoja ili požara ako sami prepravljate jedinicu. 	 ZABRANJENO
	<ul style="list-style-type: none"> • Više informacija o instalaciji jedinice zatražite od prodajnog zastupnika ili ovlaštenog tehničara. Može doći do curenja vode, kratkog spoja ili požara ako sami instalirate jedinicu. 	
	<ul style="list-style-type: none"> • Koristite uzemljenje. Uzemljenje ne postavljajte u blizini cijevi za vodu ili plin, gromobrana ili uzemljenja telefona. Nepravilno postavljeno uzemljenje može izazvati električni udar ili požar. 	 SPOJITE UZEMLJENJE
 OPREZ	<ul style="list-style-type: none"> • Morate koristiti komplet cjevovoda koji je naveden za model R32. U protivnom, može doći do loma bakrenih cijevi ili kvarova. • Prilikom instalacije, premještanja ili popravljanja vanjske jedinice koristite isključivo rashladno sredstvo navedeno na uređaju (R32). Korištenje drugih rashladnih sredstava može prouzročiti probleme s radom ili oštećenje jedinice te osobne ozljede. 	
	<ul style="list-style-type: none"> • Sklopku treba instalirati ovisno o mjestu montaže jedinice. Bez sklopke postoji opasnost od električnog udara. 	
	<ul style="list-style-type: none"> • Ne instalirajte uređaj u blizini izvora zapaljivih plinova. Vanjska jedinica može se zapaliti ako oko nje cure zapaljivi plinovi. 	 ZABRANJENO
	<ul style="list-style-type: none"> • Pri instaliranju cijevi za odvod osigurajte nesmetan protok vode. • Mora se koristiti jednostruko fazno napajanje električnom strujom od 220 V do 240 V. Korištenje drugih izvora električne struje može uzrokovati pregrijavanje električnih dijelova te izazvati požar. 	 ZABRANJENO















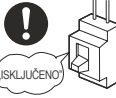

MJERE OPREZA TIJEKOM PREMJEŠTANJA ILI ODRŽAVANJA

 UPOZORENJE	<ul style="list-style-type: none"> • U slučaju neuobičajenih uvjeta (primjerice, mirisa paleži), zaustavite uređaj i isključite sklopku. Kontaktirajte prodajnog zastupnika. Može doći do kvara, kratkog spoja ili požara ako se nastavi rad jedinice u neuobičajenim uvjetima. 	 ISKLJUČENO
	<ul style="list-style-type: none"> • Kontaktirajte zastupnika za održavanje. Nepravilno samostalno održavanje može izazvati električni udar i požar. 	
	<ul style="list-style-type: none"> • Kontaktirajte zastupnika ako trebate skinuti i ponovno instalirati jedinicu. Može doći do kratkog spoja ili požara ako sami uklanjate i ponovno instalirate jedinicu. 	

MJERE OPREZA TIJEKOM RADA

 UPOZORENJE	<ul style="list-style-type: none"> • Radi očuvanja zdravlja izbjegavajte izlaganje izravnom protoku zraka u duljim razdobljima. 	 ZABRANJENO
	 ZABRANJENO <ul style="list-style-type: none"> • Nemojte umetati predmete kao što su tanke šipke u ploču za ispuhivanje zraka i na strani usisa jer ventilator jedinice radi velikom brzinom i može predstavljati opasnost. 	
	<ul style="list-style-type: none"> • Nemojte koristiti nikakav vodič, primjerice žicu osigurača, jer to može dovesti do fatalne nezgode. 	 ZABRANJENO
	 ISKLJUČENO <ul style="list-style-type: none"> • Tijekom olujnog nevremena isključite kabel napajanja i isključite sklopku. 	
	<ul style="list-style-type: none"> • Sprejevi i ostale zapaljive tvari moraju biti udaljeni više od jednog metra od otvora za zrak unutarne i vanjske jedinice. Budući da se unutarnji tlak sprejeva povećava vrućim zrakom, može doći do puknuća. 	 ZABRANJENO

MJERE OPREZA TIJEKOM RADA

	<ul style="list-style-type: none"> Ovaj sobni klimatizacijski uređaj namijenjen je samo za uporabu u stambenim prostorima. Ne koristite ga u djelatnostima koje se bave čuvanjem hrane, životinjama, biljkama, preciznom mehanikom, umjetnošću, pružanjem zdravstvenih usluga ili sličnim. 	
	<ul style="list-style-type: none"> Ovim proizvodom treba upravljati prema uputama proizvođača te ni u kakve druge namjene. 	 ZABRANJENO
	<ul style="list-style-type: none"> Nemojte pokušavati upravljati jedinicom mokrim rukama jer to može dovesti do fatalne nezgode. 	 NEMOJTE SMOČITI
	<ul style="list-style-type: none"> Ako uz jedinicu koristite zapaljivu opremu, redovito provjetravajte prostoriju kako biste izbjegli manjak kisika. 	 STROGO SE DRŽITE MJERA OPREZA
	<ul style="list-style-type: none"> Nemojte usmjeravati hladni zrak iz ploče klimatizacijskog uređaja prema kućanskim aparatima koji se zagrijevaju jer to može utjecati na rad aparata kao što su kuhalo za vodu, pećnica itd. 	 ZABRANJENO
	<ul style="list-style-type: none"> Vanjski pričvrtni okvir uvijek mora biti stabilan, čvrst i bez oštećenja. U protivnom vanjska jedinica može pasti i predstavljati opasnost. 	 ZABRANJENO
	<ul style="list-style-type: none"> Nemojte jedinicu prati vodom niti na unutarnju jedinicu postavljati posudu s vodom, na primjer vazu. Moguće propuštanje električne struje može izazvati električni udar. 	 ZABRANJENO
	<ul style="list-style-type: none"> Nemojte postavljati biljke i životinje izravno pod protok zraka jer im to škodi. 	 ZABRANJENO
	<ul style="list-style-type: none"> Tijekom čišćenja obavezno zaustavite rad uređaja pomoću daljinskog upravljača i isključite sklopku jer velika brzina ventilatora može predstavljati opasnost. 	 ISKLJUČENO
 OPREZ	<ul style="list-style-type: none"> Ako jedinica dulje vremena neće raditi, isključite sklopku. 	 ISKLJUČENO
	<ul style="list-style-type: none"> Nemojte se penjati na vanjsku jedinicu niti na nju postavljati stvari. 	 ZABRANJENO
	<ul style="list-style-type: none"> Ako jedinica radi uz otvorena vrata i prozore, (vlaga prostorije uvijek je iznad 80 %) i uz usmjerivače zraka koji su dugo usmjereni prema dolje ili se automatski kreću, vlaga će se kondenzirati i povremeno kapati. To će namočiti vaš namještaj. Stoga nemojte dugo ostaviti takav način rada. 	 ZABRANJENO
	<ul style="list-style-type: none"> Ako je toplina u prostoriji iznad mogućnosti koju jedinica ima za hlađenje ili grijanje (na primjer: više ljudi u prostoriji, korištenje grijalica itd.), neće se moći doseći unaprijed postavljena temperatura prostorije. 	 ZABRANJENO
	<ul style="list-style-type: none"> Čišćenje unutarnje jedinice mora izvršiti samo ovlaštena osoba. Potražite savjet prodajnog zastupnika. Korištenjem komercijalno dostupnih deterdženata ili sličnog mogu se oštetiti plastični dijelovi ili začepiti odvodna cijev što može dovesti do kapanja vode uz opasnost od potencijalnog električnog udara. 	 ZABRANJENO
	<ul style="list-style-type: none"> Nemojte prskati pesticide, zapaljive sprejeve, dezodoranse, antibakterijska sredstva itd. po unutarnjim jedinicama. To može uzrokovati požar, deformaciju uređaja, curenje rashladnog sredstva ili curenje vode. 	 ZABRANJENO
	<ul style="list-style-type: none"> Nemojte dirati otvore za zrak, donju površinu i aluminijske lopatice vanjske jedinice. Možete se ozlijediti. 	 NEMOJTE DIRATI
	<ul style="list-style-type: none"> Nemojte dirati cijev rashladnog sredstva i spojni ventil. Može doći do opekline. 	 NEMOJTE DIRATI
	<ul style="list-style-type: none"> Ovaj uređaj ne smiju koristiti djeca ili osobe sa smanjenim fizičkim, osjetilnim ili mentalnim sposobnostima ili nedostatkom iskustva i znanja, osim pod nadzorom ili prema uputama iskusne osobe. Pripazite da se djeca ne igraju s uređajem. 	

Raspon rada

Način rada	Hlađenje/odvlaživanje	Grijanje
Vanjska temperatura	-10 do 46 °C	-15 do 21 °C

Nazivi i funkcije pojedinačnih komponenata

Unutarnja jedinica

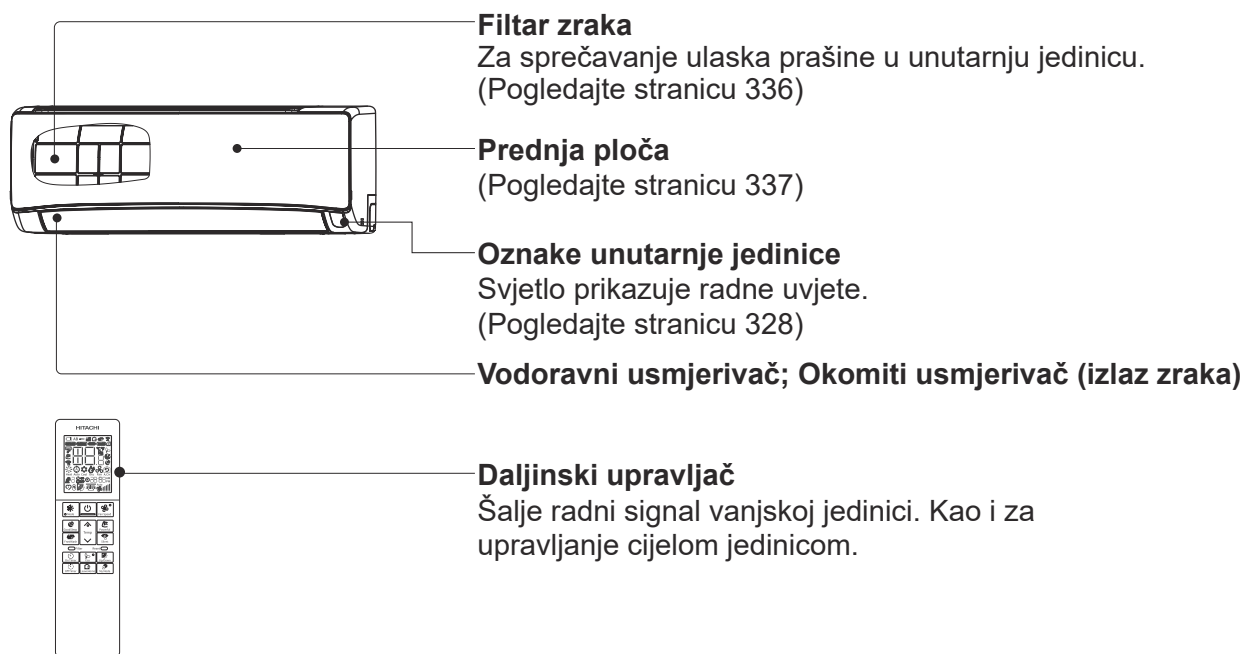

Naziv modela i dimenzije

MODEL	ŠIRINA (mm)	VISINA (mm)	DUBINA (mm)
RAK-DJ18PHAE, RAK-DJ25PHAE RAK-DJ35PHAE, RAK-DJ50PHAE	780	280	222

Nazivi i funkcije pojedinačnih komponenata

Oznake unutarnje jedinice

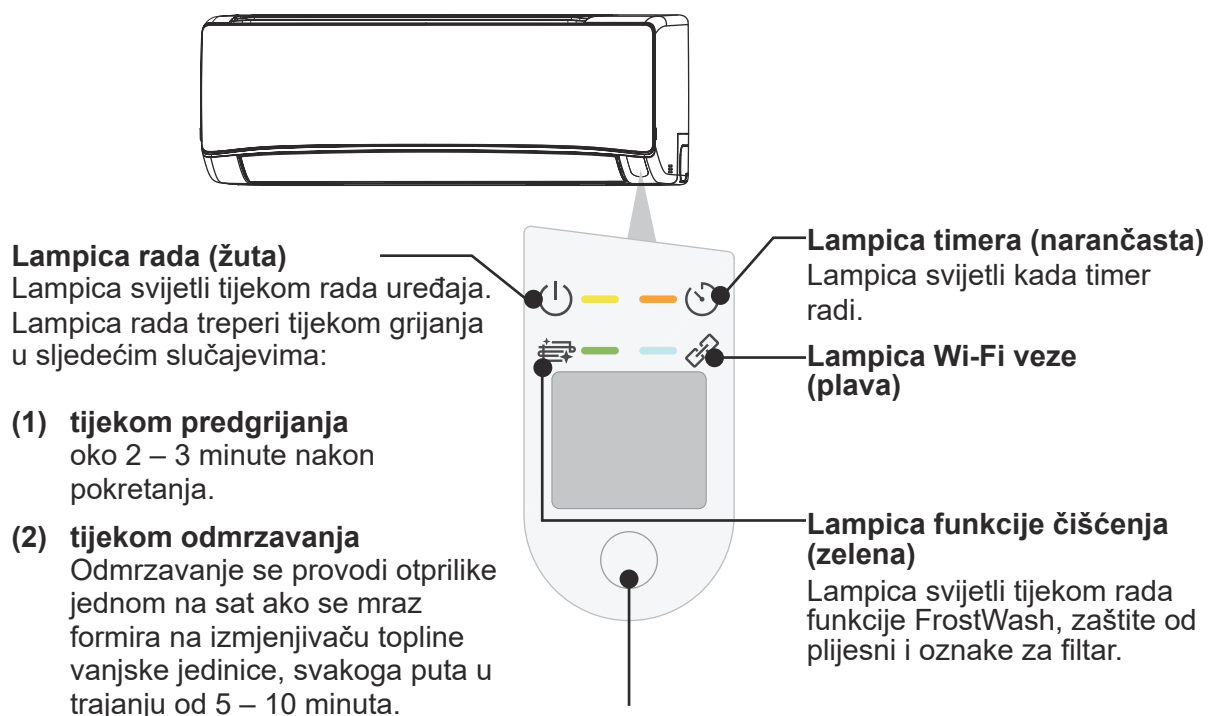

Privremena sklopka

Pomoću te sklopke pokrenite i zaustavite uređaj ako daljinski upravljač ne radi.

- Ako je privremena sklopka pritisnuta, uređaj se prebacuje u automatski način rada.
- Ako se radom uređaja upravlja pomoću privremene sklopke nakon isključivanja i ponovnog uključivanja, uređaj se pokreće u automatskom načinu rada.

⚠ OPREZ

Ako jedinica dulje vremena neće raditi, isključite sklopku.

☆ Ako napajanje ostane uključeno, a jedinicom se ne upravlja, električna energija u maloj se mjeri troši u upravljačkom krugu. Električna energija šteti se isključivanjem sklopke napajanja (ili sklopke strujnog kruga ako se napajanje vrši iz vanjske jedinice).

■ Postavljanje filtra zraka (dodatna oprema) u okvir filtra.

- Pričvrstite filtre za pročišćavanje zraka na predviđeni položaj na C-kućištu.
- Ako se koriste filteri za pročišćavanje zraka, kapacitet hlađenja neznatno se smanjuje i brzina hlađenja se usporava.
- Filteri za pročišćavanje zraka nisu perivi. Preporučujemo vam da ih čistite usisivačem. Vijek trajanja filtra je godinu dana. Kada želite obnoviti filter, obratite se svom prodajnom zastupniku.

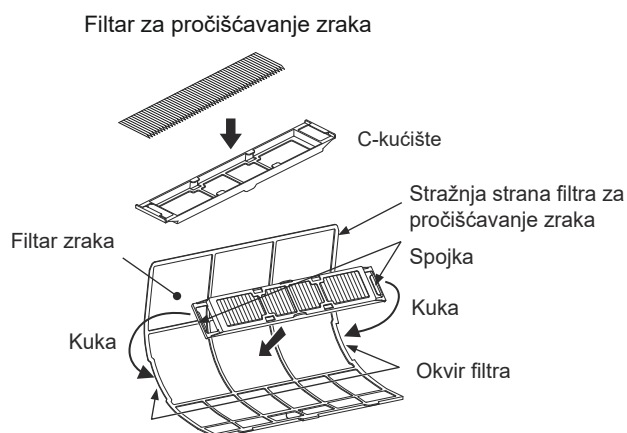

Upravljanje klimatizacijskim uređajem pomoću pametnog telefona

Ugrađeni modul airCloud Home

airCloud Home rješenje u oblaku osmišljeno je za daljinsko upravljanje klimatizacijskim sustavom Hitachi putem pametnog telefona. I kada niste kod kuće možete upravljati svojim klimatizacijskim sustavom i provjeriti njegov status.

Namjenski poslužitelj aplikacije airCloud Home



Upravlajte radom klimatizacijskog uređaja putem pametnog telefona. Isto tako, status klimatizacijskog uređaja šalje se na pametni telefon korisnika.

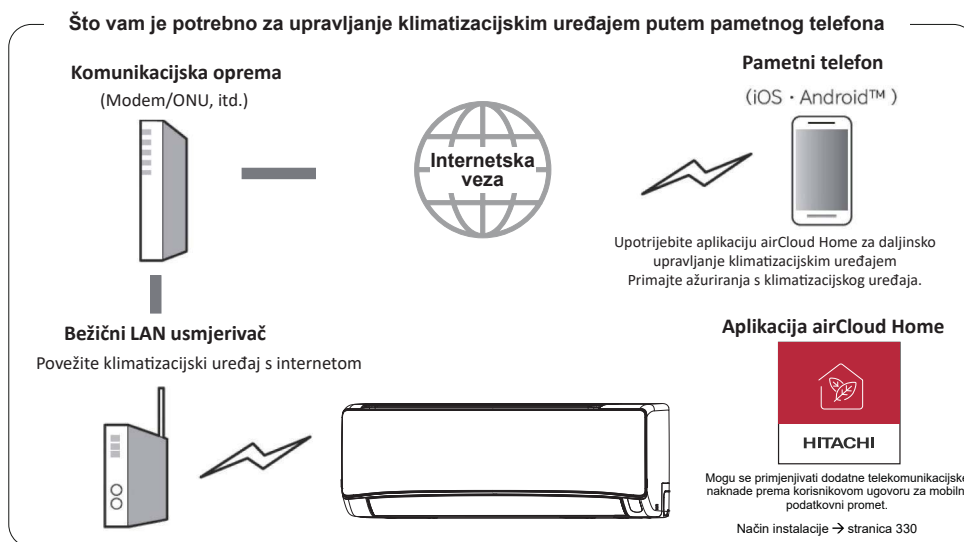

Što treba provjeriti prilikom uporabe usluge

Internetska veza u kućanstvu

- Da biste mogli koristiti uslugu, FTTH (optički kabel), ADSL/CATV (kabelski TV) i ostale internetske usluge, potrebna vam je širokopojasna komunikacijska oprema. Nije dostupno za dial-up veze.
- Za pojedinosti o internetskoj vezi obratite se svom davatelju usluga ili operateru. Provjerite odredbe sklopljenog ugovora.
- Naknade za internetski promet snosi korisnik.

Pametni telefon

- iOS (iPhone i sl.) 10.0 / Android 8.0 ili noviji (do prosinca 2021.)
- Verziju sustava OS provjerite na svom pametnom telefonu ili se obratite proizvođaču pametnog telefona.
- Provjerite možete li se povezati s usmjerivačem putem bežičnog LAN-a.
- Usluga možda neće raditi na tablet uređajima.

Bežični LAN usmjerivač

(U daljnjem tekstu: usmjerivač)

- Koristite usmjerivač koji podržava pojas od 2,4 GHz.
- Radi sigurnosti svakako koristite usmjerivač koji podržava WPA2 ili WPA šifriranje (TKIP ili AES). Preporučujemo WPA2 (AES) šifriranje. Za postupak podešavanja pogledajte priručnik s uputama za usmjerivač.
- Usmjerivači koji podržavaju samo WEP ne mogu se koristiti.
- Mobilni usmjerivači možda neće funkcionirati.

Početne postavke

Instalirajte aplikaciju airCloud Home na svoj pametni telefon

1) Potražite aplikaciju airCloud Home

- Za Android uređaje: otvorite Google Play.
Android je zaštitni znak koji je registrirala tvrtka Google LLC.
- Za iOS uređaje (iPhone): otvorite App Store.
iPhone je zaštitni znak koji je registrirala tvrtka Apple Inc.

2) Izvršite instalaciju kao što je prikazano

- Da biste mogli koristiti namjensku aplikaciju, morate pročitati i prihvatiti Uvjete pružanja usluge.
- Namjenska aplikacija je besplatna, ali na njeno preuzimanje mogu se primjenjivati dodatne telekomunikacijske naknade prema korisnikovom ugovoru za mobilni podatkovni promet.
- Nazivi i ikone namjenskih aplikacija važeći su do rujna 2021. i ažuriranjem aplikacije mogu se promijeniti.

Napomene:

- Prvi registrirani korisnik prema zadanim postavkama postaje administrator grupe i upravlja drugim korisnicima te također određuje prava pristupa za druge korisnike.
- Ako će uslugu koristiti više korisnika, registrirani korisnik treba pozvati druge korisnike da se registriraju.

Napomene o bežičnom LAN-u

! UPOZORENJE

• Nemojte omogućavati daljinske značajke u blizini srčanih pacemakera ili defibrilatora

Ako se ti uređaji nalaze preblizu, radiovalovi bi mogli utjecati na rad srčanih pacemakera i drugih uređaja.

Korišteni frekvencijski pojas

Na frekvencijskom pojasu koji koristi ovaj klimatizacijski uređaj radi i druga industrijska, znanstvena i medicinska oprema, kao što su mikrovalne pećnice, privatne radijske postaje za identifikaciju mobilnih objekata (radijske postaje za koje je potrebna dozvola), navedene radijske postaje male snage (radijske postaje za koje nije potrebna dozvola) i amaterske radijske postaje (radijske postaje za koje je potrebna dozvola).

1. Prije korištenja ovog klimatizacijskog uređaja uvjerite se da u blizini ne rade lokalne radijske postaje za identifikaciju mobilnih objekata, navedene radijske postaje male snage i amaterske radijske postaje.
2. Ako elektromagnetski valovi klimatizacijskog uređaja prouzroče bilo kakve štetne radioelektrične smetnje signala radijskih postaja za identifikaciju mobilnih objekata, odmah prestanite koristiti te radiovalove i obratite se lokalnoj tehničkoj službi tvrtke Johnson Controls – Hitachi Air Conditioning (u daljnjem tekstu: JHC) za upute o mjerama u svrhu izbjegavanja smetnji.
3. Isto tako, ako primijetite probleme s klimatizacijskim uređajem, poput štetnih radioelektričnih smetnji signala navedenih radijskih postaja male snage za identifikaciju mobilnih objekata ili amaterskih radijskih postaja, obratite se lokalnoj tehničkoj službi tvrtke JHC.

Kako koristiti frekvenciju



Znači, možete koristiti cijeli pojas od 2,400 GHz do 2,4835 GHz kako biste izbjegli pojas identifikacije mobilnih uređaja.

Certifikacija opreme

Ovaj klimatizacijski uređaj ima ugrađen bežični uređaj koji je odobren za uporabu u građevinskoj djelatnosti temeljem Zakona o elektroničkim komunikacijama, pa licenca za uporabu bežične stanice nije potrebna. Međutim, Zakonom o elektroničkim komunikacijama zabranjene su sljedeće radnje:

- rastavljanje/preinačavanje bežičnog uređaja.
- uklanjanje pločice s nazivom na glavnoj jedinici.
- brisanje oznake na pločici s nazivom na glavnoj jedinici.

Sigurnosne mjere opreza

- Budući da bežični LAN odašilje i prima signal pomoću radiovalova, postoji rizik od neovlaštenog pristupa mreži. Poduzmite sigurnosne mjere opreza na bežičnom LAN usmjerivaču (u daljnjem tekstu: usmjerivač) kako biste osigurali sigurnost podataka.
Napominjemo da tvrtka JHC neće snositi nikakvu odgovornost ako se pojavi problem jer niste poduzeli potrebne sigurnosne mjere opreza.
- Preporučujemo da postavite lozinku (šifru) za usmjerivač koja će sadržavati najmanje 8, a najviše 63 znaka. (Ograničenje broja znakova potražite u priručniku s uputama za usmjerivač.) Kada promijenite lozinku (šifru) usmjerivača, promijenite tu lozinku i u aplikaciji airCloud Home.

Informacije o firmveru

- Ovaj klimatizacijski uređaj ima funkciju povezivanja s poslužiteljem putem interneta i automatskog ažuriranja firmvera na najnoviju verziju. Tijekom ažuriranja bežična komunikacija može biti prekinuta ili se sporo odvijati.
- Nemojte analizirati ni mijenjati firmver.

Ograničenja uporabe

Imajte na umu sljedeća ograničenja uporabe.

Tvrtka JHC neće snositi odgovornost za nepoštivanje ograničenja ni za bilo kakvu slučajnu štetu nastalu korištenjem ili nemogućnošću korištenja klimatizacijskog uređaja.

- Nemojte povezivati s bežičnim mrežama za koje nemate prava na uporabu. Prilikom automatskog traženja bežične mreže mogu vam se prikazati neovlaštene bežične mreže (*SSID) za koje nemate dopuštenje za uporabu.
*SSID je naziv za identifikaciju određene mreže na bežičnom LAN-u. Ako se SSID podudara na oba uređaja, moguće je ostvariti komunikaciju.
- Nemojte koristiti uslugu na mjestima gdje se mogu pojaviti magnetska polja, statički elektricitet ili radioelektrične smetnje.
Ako uslugu koristite u blizini sljedećih uređaja, komunikacija se može prekinuti ili se brzina komunikacije može smanjiti:
 - mikrovalna pećnica za vrijeme rada
 - uređaj s funkcijom Bluetooth
 - ostali bežični LAN uređaji (bežične WEB kamere, osobna računala itd.) koji uz usmjerivač (bežični LAN usmjerivač) komuniciraju s ovim klimatizacijskim uređajem.
- Ako se između uređaja i usmjerivača nalaze metalni objekti ili zidovi od čelika ili armiranog betona, komunikacija možda neće biti moguća zbog ometanja signala, što će rezultirati nemogućnošću upravljanja uređajem putem aplikacije.
- Za tehničku podršku obratite se instalateru ili lokalnom distributeru.
Veza na web-mjesto: www.hitachiaircon.com

Informacije o uporabi bežičnog LAN-a

- Klimatizacijskim uređajem može se upravljati s mjesta koje nije izravno vidljivo. Stoga se, na primjer, može dogoditi da osoba koja se nalazi u prostoriji uključi uređaj, a druga ga osoba izvan prostorije isključi. Kada se u prostoriji nalaze dojenčad, djeca, starije osobe, bolesne osobe ili osobe s invaliditetom, uređaj treba upotrebljavati samo kada je u blizini osoba koja može njime upravljati. Također, prije pokretanja uređaja potrebno je upoznati se sa stanjem prostorije prije njegova uključivanja.
- Pametni telefon i klimatizacijski uređaj komuniciraju putem našeg internetskog poslužitelja. Stoga zbog stanja komunikacijske linije vaše mobilne mreže ili davatelja usluga, postavki vašeg usmjerivača ili zaustavljanja usluge radi održavanja airCloud Home poslužitelja, podatkovna komunikacija ponekad možda neće biti moguća, a sustav možda neće raditi ili će raditi sa zakašnjenjem.
- Podatkovni promet moguć je nakon spajanja klimatizacijskog uređaja s usmjerivačem. Za uporabu usluge snosit ćete troškove širokopojasnog interneta i naknade davatelja mreže za pametne telefone sukladno odredbama sklopljenog ugovora.
- Ako klimatizacijski uređaj ne radi tijekom duljeg vremenskog razdoblja ili ako se kućna internetska mreža potpuno isključi, preporučljivo je iznova pokrenuti modul airCloud Home i ponovno ga spojiti s mrežom.
- Nemojte drugim osobama otkrivati SSID/šifru ovog klimatizacijskog uređaja.
- Tvrtka Johnson Controls Air Conditioning jamči popravak ovog klimatizacijskog uređaja pod određenim uvjetima. Međutim, ne jamčimo da se pohranjeni podaci neće izgubiti ili oštetiti.
- Ovaj klimatizacijski uređaj pohranjuje podatke o mrežnim postavkama. Prilikom odlaganja ovog klimatizacijskog uređaja u otpad, pokrenite ugrađeni modul airCloud Home (pogledajte stranicu 335: Vraćanje tvorničkih postavki).
- Korisnici su odgovorni za otklanjanje svih poteškoća s internetom i bežičnom mrežom u svom kućanstvu.
- Ako upravljate klimatizacijskim uređajem pomoću aplikacije, neke od postavljenih funkcija mogu se poništiti.

Lijepljenje naljepnice s SSID-jem i šifrom

Naljepnica s pojedinostima o SSID-ju i šifri za ugrađeni modul airCloud Home ovdje je zalijepljena za referencu. Čuvajte je jer će vam ti podaci trebati tijekom postupka uparivanja uređaja i na naljepnicu zapišite mjesto njegove instalacije (npr. dnevni boravak, spavaća soba itd.).

Ovo je klimatizacijski uređaj 2. vrste, što označava modele s ugrađenim modulom airCloud Home.

Mjesto za lijepljenje naljepnice s SSID-jem i šifrom	
SSID: ŠIFRA:	<input type="text"/>
VRSTA: 2	
Mjesto instalacije:	

Informacije o licenci za softver

Softver instaliran na ovom klimatizacijskom uređaju sastoji se od više neovisnih softverskih modula, a vlasnici autorskih prava za sve softverske module su tvrtka JCH i treća strana.

Ovaj klimatizacijski uređaj sadrži i softverske module koje smo samostalno razvili ili osmislili, ali vlasnik prava na intelektualno vlasništvo i ostalih vlasničkih prava za taj softver i prateću dokumentaciju je tvrtka JCH.

Ta prava zaštićena su zakonom o autorskim pravima i drugim zakonima.

Početno postavljanje aplikacije

Instalacija aplikacije

Idite na Google Play ili App Store (ovisno o vašem pametnom telefonu) i preuzmite aplikaciju airCloud Home.

- ✘ Pročitajte i prihvatite Uvjete upotrebe u aplikaciji.
- ✘ Aplikacija je besplatna. Troškovi komunikacije za preuzimanje i rad bit će naplaćeni u skladu s važećim tarifama lokalnog davatelja mobilnih usluga.
- ✘ Android je zaštitni znak koji je registrirala tvrtka Google LLC.
- ✘ iPhone je zaštitni znak koji je registrirala tvrtka Apple Inc.
- ✘ QR kôd je zaštitni znak koji je registrirala tvrtka DENSO WAVE Inc.

Registracija u aplikaciji

- (1) Odaberite opciju „Izradi račun“.
- (2) Unesite svoje ime i odaberite „Nastavi“.
- (3) Unesite broj mobitela i lozinku (ili dodirnite karticu „E-pošta“ pa unesite svoju adresu e-pošte i lozinku), pročitajte Uvjete i odredbe i označite potvrdni okvir pa odaberite „Nastavi“.
- (4) Unesite primljeni verifikacijski kôd i odaberite „Nastavi“.
- (5) Odaberite „Automatski otkrij moju lokaciju“ ili ručno unesite podatke o adresi i dodirnite „Završi“.
- (6) Račun je uspješno izrađen.

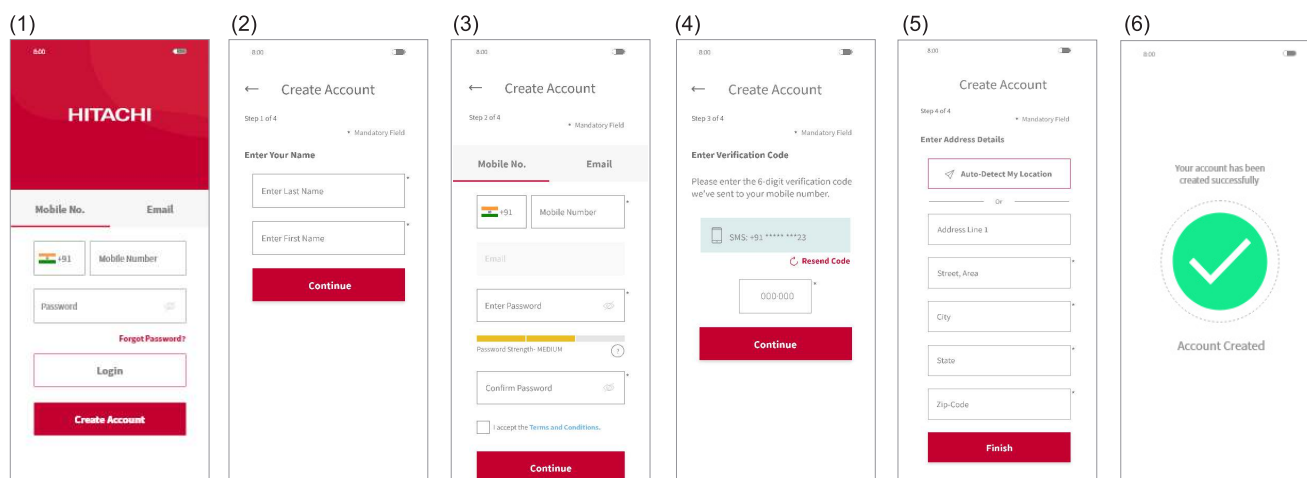

Napomena:

prvi registrirani korisnik može upravljati svim korisnicima i postaviti prava pristupa kao vlasnik grupe. Vlasnik grupe može pozvati druge da se registriraju.

Registracija klimatizacijskog uređaja i povezivanje usmjerivača

Provjerite je li klimatizacijski uređaj spreman za uključivanje, a zatim slijedite korake u nastavku da biste ga dodali u aplikaciju.

- (1) Nakon registracije i prijave u aplikaciju odaberite „Dodaj klimatizacijski uređaj“ na vrhu zaslona.
- (2) Skenirajte QR kod na priloženoj naljepnici s SSID-jem i šifrom koju ćete pronaći u korisničkom priručniku ili tako da podignete prednju ploču svog klimatizacijskog uređaja.
- (3) Ako je SSID prikazan u aplikaciji vaš kućni usmjerivač, unesite lozinku kućnog usmjerivača te odaberite „Dalje“. U protivnom odaberite „Promijeni Wi-Fi mrežu“, odaberite kućni usmjerivač, unesite lozinku te dodirnite „U redu“.

- (4) Sada uključite svoj klimatizacijski uređaj. Nakon što uključite klimatizacijski uređaj ili ga daljinskim upravljačem vratite na tvorničke postavke, uređaj će se postaviti u način rada za uparivanje na 10 minuta. LED lampica Wi-Fi veze na ploči klimatizacijskog uređaja (pogledajte dijagram u odjeljku indikatora statusa) treperit će u ciklusima te će u okviru jednog ciklusa triput uzastopno zatreperiti, što znači da je klimatizacijski uređaj spreman za uparivanje. LED lampica Wi-Fi veze nastavlja treperiti sve dok se ne uspostavi uspješna komunikacija s Wi-Fi usmjerivačem.
Kada se pomoću daljinskog upravljača izvodi postupak ponovnog postavljanja putem modula airCloud Home, moguće je pokrenuti način za uparivanje bez ponovnog pokretanja klimatizacijskog uređaja.
- (5) Dodirnite „Promijeni Wi-Fi mrežu“, odaberite pristupnu točku Wi-Fi veze ugrađenog modula airCloud Home s SSID-jem otisnutim na priloženoj naljepnici s SSID-jem i šifrom i unesite lozinku (šifru). Dodirnite ikonu desne strelice na vrhu zaslona da biste nastavili s povezivanjem pametnog telefona s adapterom.
- (6) Čeka se da se ugrađeni modul airCloud Home poveže s vašim kućnim usmjerivačem. Kada se komunikacija uspostavi, LED lampica Wi-Fi veze na ploči nakon treperenja početi će stalno svijetliti.
- (7) Čeka se da se pametni telefon poveže s vašom kućnom mrežom. Ako je vaš pametni telefon spojen na drugu bežičnu mrežu, kliknite „Promijeni bežičnu mrežu“ i odaberite kućnu mrežu.
- (8) Dodijelite naziv svom registriranom klimatizacijskom uređaju. Ako svom klimatizacijskom uređaju dodijelite prilagođeni naziv, on neće biti kompatibilan s vašim pametnim zvučnikom (koji podržava funkciju Alexa ili Google Assistant), stoga preporučamo da odaberete naziv s unaprijed definiranog popisa.
- (9) Vaš klimatizacijski uređaj uspješno je konfiguriran.

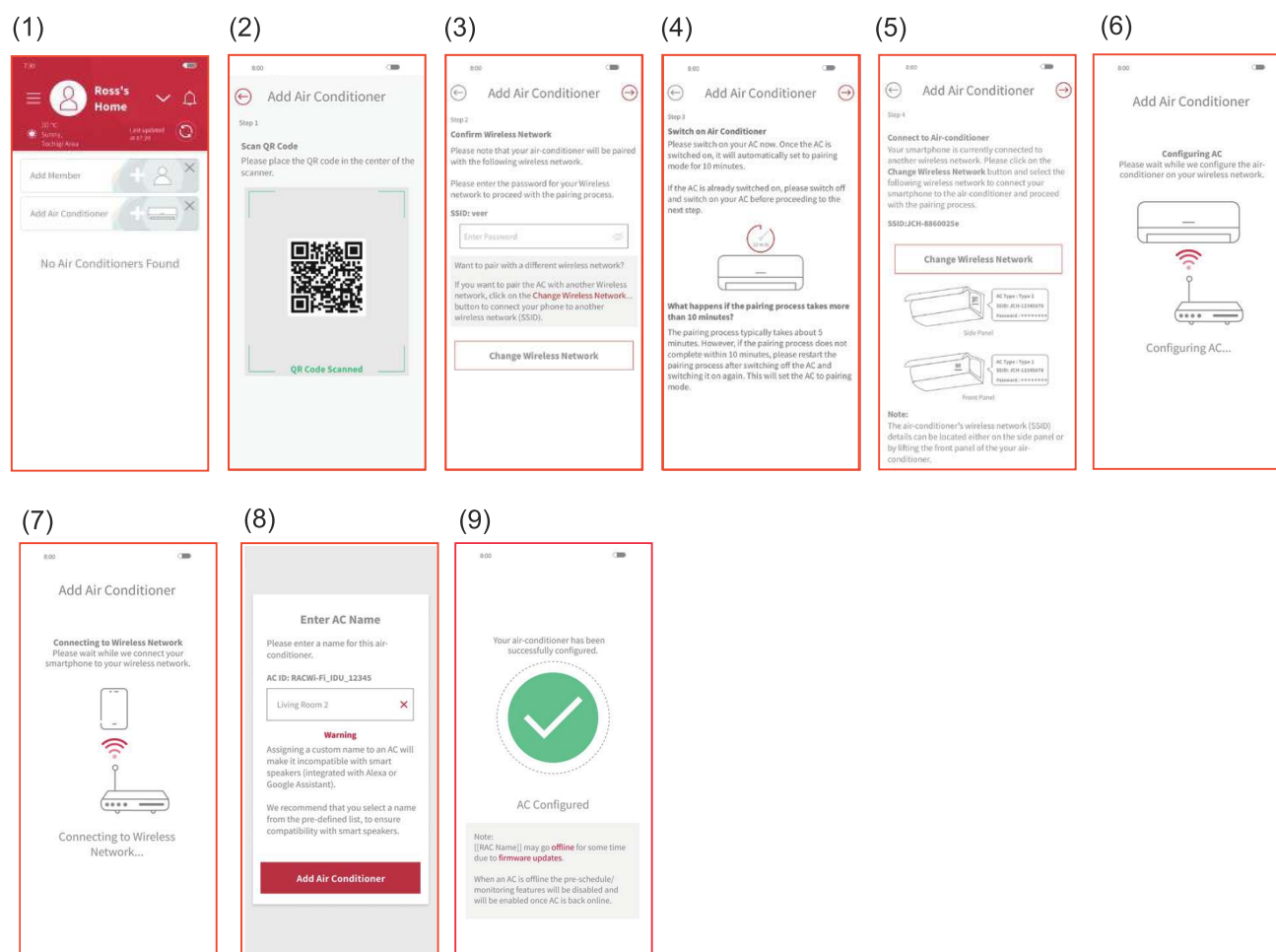

- 1) Ako se komunikacija ne uspostavi u roku od 10 minuta, slijedite upute iz aplikacije kako biste ponovno izvršili postupak uparivanja.
- 2) Ako je korisnik već registrirao neke klimatizacijske uređaje u grupi, i ostali korisnici u istoj grupi mogu upravljati tim uređajima.
- 3) Ako klimatizacijski uređaj nije konfiguriran za rad s usmjerivačem, uređaj će se svaki puta pokrenuti u načinu rada za uparivanje na 10 minuta i lampica Wi-Fi veze triput će zatreperiti.
- 4) Ako je klimatizacijski uređaj već konfiguriran za rad s usmjerivačem, a usmjerivač se ne može pronaći, uređaj će pri pokretanju preskočiti pokušaj uparivanja i pokušati se povezati s usmjerivačem.
- 5) Ako ne možete skenirati QR kod, unesite naziv SSID-ja klimatizacijskog uređaja da biste nastavili s postupkom uparivanja.

Početno pokretanje ugrađenog modula airCloud Home

Ponovno postavite interne postavke (vratite na tvorničke) pomoću daljinskog upravljača.

Imajte na umu da će se konfiguracija poništiti i postupak uparivanja morat će se ponoviti da bi se mogao koristiti ugrađeni modul airCloud Home.

- (1) Istovremeno pritisnite gumbе za način rada i timera za uključivanje i usmjerite daljinski upravljač prema klimatizacijskom uređaju.
- (2) Provjerite treperi li LED lampica Wi-Fi veze na unutarnjoj jedinici uzastopno četiri puta u trajanju od oko 20 sekundi (LED lampica će se isključiti između dva slijeda od 20 sekundi).
- (3) Ponovno pokrenite uređaj (isključite napajanje na jednu minutu, a zatim ga ponovno uključite) i provjerite hoće li LED lampica Wi-Fi veze triput zatreperiti.
Ako LED lampica Wi-Fi veze triput zatreperi, način uparivanja pravilno je aktiviran i tvorničke postavke su vraćene.

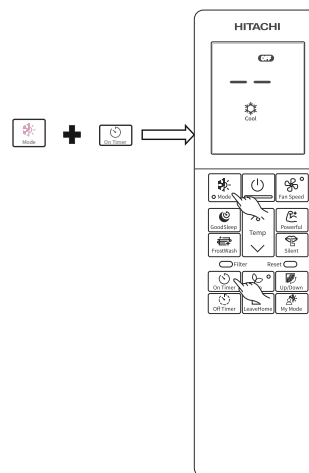

Indikator statusa (LED indikator može zasvijetliti dok je klimatizacijski uređaj isključen)

Lampica Wi-Fi veze	Odgovarajući status
LED lampica isključena	<ul style="list-style-type: none"> Isteklo je vrijeme za uparivanje (nakon 10 min.) i konfigurirani usmjerivač nije otkriven. Klimatizacijski uređaj nije uključen. Ugrađeni modul airCloud Home i klimatizacijski uređaj nisu povezani.
LED LAMPICA JE UKLJUČENA	<ul style="list-style-type: none"> Spajanje ugrađenog modula airCloud Home i usmjerivača je dovršeno. Radnju je moguće izvršiti putem pametnog telefona.
LED lampica treperi 3 puta	Čeka se povezivanje s Wi-Fi usmjerivačem putem pristupne točke.
LED lampica treperi 4 puta	Započeo je postupak vraćanja na tvorničke postavke.
LED lampica treperi 5 puta	Pogreška u komunikaciji između klimatizacijskog uređaja i ugrađenog modula airCloud Home (vrijeme otkrivanja pogreške: oko 24 min.)
LED lampica treperi 4 sekunde, pa ne treperi sekundu	Pogreška pri povezivanju s usmjerivačem.
LED lampica treperi 4 sekunde, pa ne treperi 3 sekunde	Pogreška pri povezivanju s oblakom. (vrijeme otkrivanja pogreške: oko 30 min.)

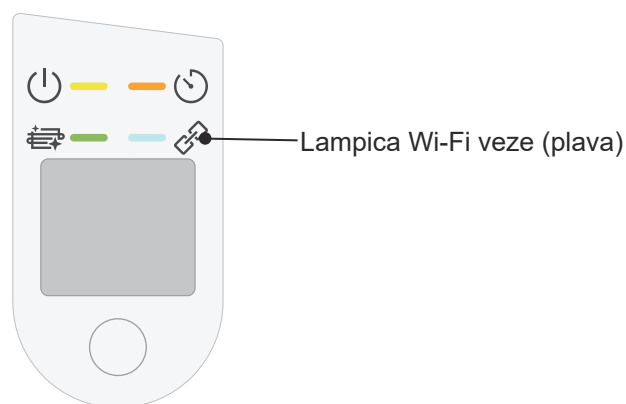

Oznake unutarnje jedinice: LED lampica Wi-Fi veze

Napomena:

Kad se dogodi pogreška, pokušajte ISKLJUČITI napajanje klimatizacijskog uređaja pa ga ponovno UKLJUČITI.

* „Wi-Fi” je žig ili registrirani žig tvrtke „Wi-Fi Alliance”.

Održavanje

⚠ OPREZ

Čišćenje i održavanje mogu provoditi samo ovlašteni serviseri. Prije čišćenja zaustavite rad i isključite napajanje.

1. Filtar zraka

Očistite filter otprilike jednom u dva tjedna. Na taj način štedi se električna energije. Ako je kućište filtra puno prašine, smanjit će se protok zraka i smanjit će se kapacitet hlađenja. Nadalje, može se javiti buka. Morate očistiti filter prema sljedećem postupku.

POSTUPAK

1 Pažljivo otvorite prednju ploču i izvadite filter.

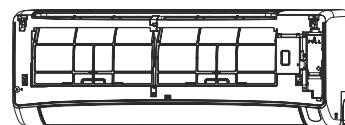

2 Usisavačem usisajte prašinu iz filtra zraka. Ako je previše prašine, operite filter deterdžentom i temeljito isperite. Nakon toga, osušite ga u hladu.

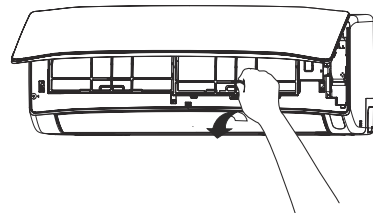

3

- Umetnite filter s oznakom „PREDNJA STRANA” prema naprijed tako da se postavi u izvorno stanje na vodilicu pa umetnite kukicu u rupu.
- Nakon postavljanja filtera, pritisnite tri dijela prednje ploče označena strelicom, kao što prikazuje slika, i zatvorite je.

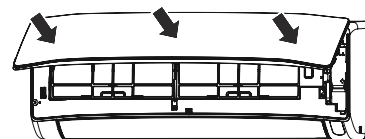
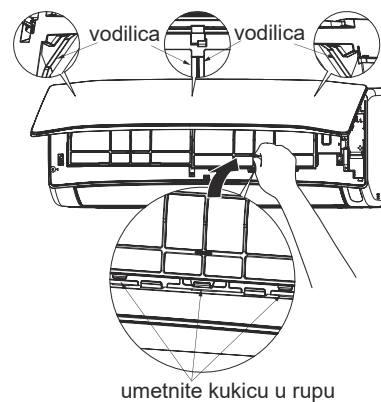

⚠ OPREZ

- Nemojte prati vodom toplijom od 40 °C. Filtar bi se mogao skupiti.
- Prilikom pranja nemojte prejakom pritiskati ili savijati filter niti ga četkati. Filtar bi mogao puknuti.
- U slučaju pranja, potpuno otresite vlagu i osušite filter u hladu, nemojte ga izlagati izravnoj sunčevoj svjetlosti. Filtar bi se mogao skupiti.
- Nemojte uključivati uređaj bez filtera. U tom slučaju moglo bi doći do kvara.

2. Čišćenje prednje ploče

- Skinite prednju ploču i operite je čistom vodom. Operite mekom spužvom. Nakon korištenja neutralnog deterdženta, temeljito isperite čistom vodom.
- Ako se prednja ploča ne skida, obrišite je mekom suhom krpom. Temeljito obrišite daljinski upravljač mekom suhom krpom.
- Temeljito obrišite vodu. Ako voda ostane na indikatorima ili prijamniku signala unutarne jedinice, može prouzročiti poteškoće.

Metoda skidanja prednje ploče.

Prednju ploču morate držati s obje ruke da biste je skinuli i postavili.



Skidanje prednje ploče

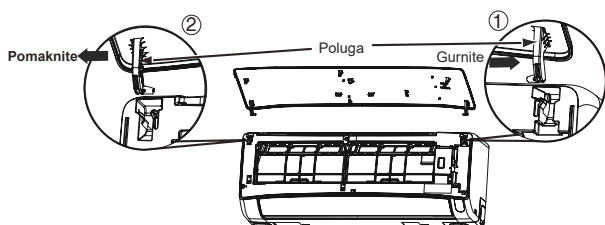

1. Gurnite vrh desne poluge prema van da biste oslobodili jezičak.
2. Izvucite lijevu polugu da biste oslobodili lijevi jezičak, pa povucite ploču prema sebi.

Postavljanje prednje ploče

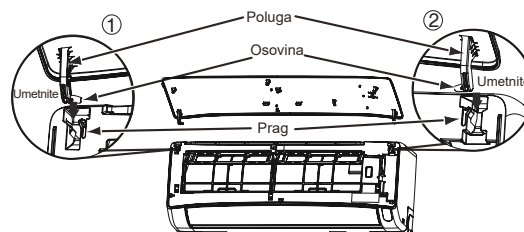

1. Umetnite osovinu lijeve poluge duž uređaja u rupu na zidu.
2. Čvrsto umetnite osovinu desne poluge duž uređaja u rupu na zidu.
3. Provjerite je li prednja ploča dobro pričvršćena, a zatim je zatvorite.

⚠ OPREZ

- Kućište uređaja nemojte prskati vodom i nemojte u njega usmjeravati vodu tijekom čišćenja jer to može uzrokovati kratki spoj.
- Nikad nemojte koristiti vruću vodu (topliju od 40 °C), benzin, kiseline, razrjeđivače ili četke jer će oštetiti plastičnu površinu i premaz.



3. Održavanje prije duljeg razdoblja neaktivnosti

- Pokrenite uređaj postavljanjem načina rada na  (VENTILACIJA) i postavite brzinu ventilatora na Superbrzo u trajanju od približno pola dana ako je lijepo vrijeme pa osušite cijeli uređaj.
- Isključite kabel napajanja ili isključite sklopku.

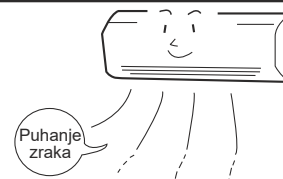

Informacije

Mogućnosti

Mogućnost grijanja

- Sobni klimatizacijski uređaj radi na sustav pumpe grijanja koja uvlači vanjsku toplinu i uvodi je u prostoriju koja se grije. Kako se temperatura okoline snižava, smanjit će se i mogućnost grijanja. U toj situaciji, inverter povećava okretaje/min kompresora kako se mogućnost grijanja ne bi umanjila. Ako je učinkovitost grijanja i dalje nezadovoljavajuća, potrebno je koristiti druge uređaje za grijanje za poboljšanje učinkovitosti rada uređaja.
- Klimatizacijski uređaj predviđen je za grijanje cijele prostorije pa do stvaranja osjećaja topline može proteći nešto vremena. Preporučuje se uključivanje timera za postizanje učinkovitog predgrijanja prije potrebnog trenutka.

OPREZ

Nemojte koristiti pećnicu ili druge uređaje za visoke temperature u blizini unutarnje jedinice.



ZABRANJENO

Mogućnosti hlađenja i odvlaživanja

- Ako toplina u prostoriji premašuje kapacitete hlađenja jedinice (na primjer, ako je puno ljudi u prostoriji ili se koriste drugi uređaji za grijanje), prethodno postavljena temperatura prostorije neće se moći doseći.

Informacije o rashladnom sredstvu

- Za informacije o punjenju rashladnog sredstva pogledajte priručnik za instalaciju vanjske jedinice ili naljepnicu sa specifikacijama.

Redoviti pregled

JEDNOM ILI DVAPUT NA GODINU PROVJERITE STAVKE U NASTAVKU. AKO TREBATE POMOĆ, OBRATITE SE SVOM PRODAJNOM ZASTUPNIKU.

1		 UPOZORENJE	Provjerite je li uzemljenje jedinice pravilno spojeno. Ako je uzemljenje odspojeno ili neispravno, može doći do kvara jedinice ili električnog udara.
2		 UPOZORENJE	Provjerite je li okvir nosača pretjerano zahrđao, je li se vanjska jedinica iskrivila ili postala nestabilna. Mogla bi se odvojiti ili pasti i nekoga ozlijediti.

Postprodajni servis i jamstvo

Kada ugovarate servis, provjerite stavke u nastavku.

STANJE	PROVJERITE STAVKE U NASTAVKU
<p>Ako daljinski upravljač ne prenosi signal.</p> <p>Zaslon daljinskog upravljača je prazan ili se LCD zaslon ponovno pokreće pritiskom na bilo koji gumb, a klimatizacijski uređaj ne reagira.</p>	<ul style="list-style-type: none"> • Treba li zamijeniti baterije? • Jesu li polovi umetnutih baterija ispravno okrenuti?
<p>Ako ne radi.</p>	<ul style="list-style-type: none"> • Je li osigurač ispravan? • Je li napon iznimno visok ili nizak? • Je li sklopka strujnog kruga uključena? • Je li uključen kabel napajanja? • Dolazi li negdje do prekida napajanja?
<p>Ako ne hladi dobro. Ako ne grije dobro.</p>	<ul style="list-style-type: none"> • Je li filter zraka blokiran prašinom? • Je li postavljena temperatura prikladna? • Jesu li vodoravni usmjerivači zraka postavljeni u pravilan položaj u skladu s odabranim načinom rada? • Jesu li blokirani otvori za ulaz ili izlaz zraka unutarnje i vanjske jedinice? • Je li brzina ventilatora postavljena je na „Sporo” ili „Nečujno”?

Postupak FrostWash

FrostWash se ne pokreće	Ne izvodi se kada je vanjska temperatura niža od 1 °C ili viša od 43 °C. Ne izvodi se kada je vlažnost u prostoriji oko 30 % i manje ili oko 70 % i više. Kada se postupak „FrostWash” pokreće putem daljinskog upravljača, ne izvodi se kada je temperatura prostorije manja od 10 °C i viša od 32 °C.
	60 minuta nakon dovršetka postupka „FrostWash”, postupak „FrostWash” ne može se ponovno pokrenuti radi zaštite proizvoda.
Tijekom postupka FrostWash čuje se buka	Radi se o zvuku upuhivanja zraka u unutarnju jedinicu i njegovog sažimanja zbog promjene temperature dok se lopatica izmjenjivača topline zamrzava i odmrzava.
 (Lampica funkcije čišćenja) treperi	Treperenje se ponavlja tako da lampica 1 sekundu svijetli pa 1 sekundu ne svijetli i tako 10 sekundi Razlog je u tome što se postupak FrostWash ne može izvoditi kada se pokreće daljinskim upravljačem. <ul style="list-style-type: none"> · Klimatizacijski uređaj radi · Vanjska temperatura, sobna temperatura i vlažnost zraka nisu prikladni za izvođenje postupka FrostWash · Nije prošlo više od 60 minuta od dovršetka prethodnog postupka FrostWash
	Treperenje se ponavlja tako da lampica 4 sekunde svijetli pa 1 sekundu ne svijetli u tako 15 sekundi Razlog je u tome što se postupak FrostWash nije dugo izvodio. → Pokrenite postupak FrostWash daljinskim upravljačem.

Način rada za zaštitu od plijesni

Način rada za zaštitu od plijesni se ne pokreće	Ako se rad klimatizacijskog uređaja zaustavi nakon grijanja, način rada za zaštitu od plijesni neće se pokrenuti. Ako je klimatizacijski uređaj manje od deset minuta radio u načinu hlađenja i odvlaživanja, uključujući automatski način rada, način rada za zaštitu od plijesni neće se pokrenuti čak i ako je klimatizacijski uređaj isključen. Ako je rad klimatizacijskog uređaja zaustavljen uključivanjem timera za isključivanje uređaja ili timera GoodSleep, način rada za zaštitu od plijesni neće se pokrenuti. Ako se postavi timer za uključivanje i odredi vrijeme unutar razdoblja od naredna dva sata, način rada za zaštitu od plijesni neće se pokrenuti.
Za vrijeme načina rada za zaštitu od plijesni	 (Lampica funkcije čišćenja) na unutarnjoj jedinici svijetli za vrijeme načina rada za zaštitu od plijesni. Ako se način rada za zaštitu od plijesni obustavi usred postupka, indikatori funkcije FrostWash i filtra će se isključiti.
Napomene	Vodoravni usmjerivač ostaje otvoren. Sobna temperatura ili vlažnost mogu porasti. Način rada za zaštitu od plijesni može se pokrenuti uz ventilaciju, ovisno o uvjetima. Ako se u blizini unutarnje jedinice nalazi prozor, tijekom postupka zaštite od plijesni na njemu se može stvoriti kondenzacija vlage. Ako je potrebno, isključite način rada za zaštitu od plijesni. Nakon izvođenja postupka FrostWash voda iz unutarnje jedinice isparava i, ovisno o uvjetima u prostoriji, mogla bi se pojaviti para. To se ne predstavlja kvar. Ako je potrebno, isključite način rada za zaštitu od plijesni.

■ Sljedeće pojave ne predstavljaju kvar jedinice.

Tijekom grijanja, indikator rada uređaja treperi i puhanje zraka prestaje	<Operation start> Jedinica se priprema za puhanje toplog zraka. Pričekajte. <In operation> Vanjska jedinica se odmrzava. Pričekajte.
Pištanje ili kipljenje	Stvara se buka protoka rashladnog sredstva u cijevima ili ventilu kod prilagođavanja brzine protoka.
Škripanje	Buka se stvara kada se jedinica širi ili skuplja zbog promjene temperature.
Šuškanje	Buka koja nastaje zbog promjene broja okretaja ventilatora unutarnje jedinice, primjerice pri pokretanju.
Klikanje	Buka elektroventila kod uključivanja jedinice.

Zvuk poput ključanja	Buka ventilatora koji uvlači zrak iz drenažne cijevi i ispuhuje vodu iz postupka odvlaživanja koja se akumulirala u sabirniku kondenzirane vode. Za više pojedinosti potražite savjet prodajnog zastupnika.
Promjena buke načina rada	Buka načina rada mijenja se zbog varijacija u napajanju ovisno o promjeni temperature prostorije.
Emisija magle	Magla se stvara ako se zrak u prostoriji naglo ohladi zrakom iz klima-uređaja.
Para se emitira iz vanjske jedinice	Voda koja nastaje odmrzavanjem isparava i emitira se para.
Mirisi	Nastaju kada se mirisi i čestice dima, hrane, kozmetičkih proizvoda itd., iz prostorije vežu na jedinicu i ponovno ispuhaju u prostoriju.
Vanjska jedinica i dalje radi čak i kad je rad zaustavljen.	U tijeku je odmrzavanje (ako se grijanje zaustavi, mikroracunalo provjerava mraz akumuliran na vanjskoj jedinici i daje uputu jedinici da provede automatsko odmrzavanje ako je potrebno).
Trepće svjetlo načina rada.	Pokazuje da je u tijeku predgrijanje ili odmrzavanje. Ako zaštitni krug ili senzor predgrijanja rade u slučaju prekida rada jedinice tijekom predgrijanja pa ponovnog uključivanja, ili ako se način rada prebacuje iz hlađenja u grijanje, svjetlo nastavlja treperiti.
Ne doseže se postavka temperature	Stvarna temperatura prostorije može se neznatno razlikovati od temperature na daljinskom upravljaču ovisno o broju ljudi u prostoriji, uvjetima unutra ili vani.

- Ako jedinica nakon izvršenog pregleda i dalje ne radi kako treba, isključite sklopku napajanja i odmah se obratite prodajnom predstavniku.

Odmah se obratite prodajnom predstavniku u slučaju sljedećih pojava:

- Isključuje se sklopka napajanja ili osigurač često pgori.
 - Postupak uključivanja nije stabilan.
 - U unutrašnjost jedinice slučajno je upao strani predmet ili je ušla voda.
 - Kabel napajanja jako se zagrijava ili se izolacija potrgala ili ogulila.
 - Treperi svjetlo TIMERA na zaslonu unutarnje jedinice.
- (Budući da način treperenja lampica može otkriti podrijetlo kvara, provjerite način treperenja prije isključivanja sklopke napajanja.)



Napomene



- Tijekom nečujnog načina rada ili zaustavljanja rada, povremeno može doći do sljedećih pojava, ali to nije neuobičajeno za rad uređaja.
 - (1) Lagana buka protoka rashladnog sredstva u krugu hlađenja.
 - (2) Lagana buka grebanja iz kućišta ventilatora koji se hladi pa postupno zagrijava nakon zaustavljanja rada.
- Vjerojatno će se izlaziti miris iz klimatizacijskog uređaja zbog raznih mirisa koji se emitiraju dimom, iz hrane, kozmetičkih proizvoda itd., koji se lijepe na jedinicu. Redovito čistite filter zraka i isparivač da biste smanjili količinu mirisa.

- Ako jedinica i dalje ne radi uobičajeno nakon provedbe prethodne inspekcije, odmah se obratite prodajnom predstavniku. Obavijestite prodajnog predstavnika o modelu jedinice, broju proizvodnje, datumu instalacije. Također ga obavijestite o kvaru.

Napomena:

Kod uključivanja opreme, posebno ako je svjetlo prostorije prigušeno, moguće su male promjene u svjetlini. To neće imati nikakvog utjecaja. Potrebno je provjeriti uvjete rada lokalne tvrtke za napajanje električnom energijom.