

Notice d'utilisation pour l'utilisateur

VIESMANN

Régulation de pompe à chaleur avec écran tactile couleur 7 pouces



VITOCAL 200-S VITOCAL 222-S



Pour votre sécurité

-  Respecter scrupuleusement ces consignes de sécurité afin d'éviter tout risque et tout dommage pour les personnes et les biens.

Explication des consignes de sécurité

-  **Danger**
Ce symbole met en garde contre les dommages pour les personnes.

-  **Attention**
Ce symbole met en garde contre les dommages pour les biens et l'environnement.

L'installation contient du fluide frigorigène facilement inflammable du groupe de sécurité A2L selon le standard ANSI/ASHRAE 34.

Remarque

Les indications précédées du mot "Remarque" contiennent des informations supplémentaires.

Destinataires

Cette notice est destinée aux utilisateurs de l'installation.

Cet appareil n'est pas destiné à être utilisé par des personnes (y compris des enfants) présentant des capacités physiques, sensorielles ou mentales diminuées, voire manquant d'expérience et de connaissance. Si toutefois cela devait être le cas, ces personnes devront, pour leur sécurité, être surveillées ou informées du mode opératoire par une personne habilitée.

-  **Attention**
Surveiller les enfants qui se trouvent à proximité de l'appareil.
- Les enfants ne doivent pas jouer avec l'appareil.
 - Le nettoyage et l'entretien ne doivent pas être effectués par des enfants sans surveillance.

Consignes de sécurité pour les travaux sur l'installation

L'unité extérieure contient le fluide frigorigène inflammable R32.

-  **Danger**
En cas de fuite, le fluide frigorigène peut former avec l'air ambiant une atmosphère inflammable.
Prévenir l'incendie à l'aide des mesures suivantes :

Pour votre sécurité (suite)

- Eloigner les sources d'inflammation, par exemple les flammes ouvertes, les surfaces brûlantes, les appareils électriques non exempts de sources d'inflammation, les terminaux mobiles intégrant une batterie (par exemple les téléphones mobiles, les montres connectées, etc.).
- Ne pas utiliser de substances inflammables, bombes aérosols ou autres gaz inflammables, par exemple.
- Ne pas retirer, bloquer ou shunter les dispositifs de sécurité.
- Ne pas modifier l'unité extérieure :
 - Ne pas modifier, soumettre à des contraintes ou endommager les conduites d'alimentation/d'évacuation et les raccords/câbles électriques.
 - Ne pas modifier l'environnement.
 - Ne pas retirer de composants ou de plombs.

Raccordement de l'installation

- Le raccordement et la mise en service des appareils doivent être effectués uniquement par du personnel qualifié.
- Respecter les conditions de raccordement électrique.
- Seul du personnel qualifié est habilité à apporter des modifications à l'installation existante.

**Danger**

Des travaux non réalisés dans les règles de l'art sur l'installation risquent d'entraîner des accidents potentiellement mortels. Les travaux électriques devront être effectués uniquement par des électriciens.

Travaux sur l'installation

- Les réglages et les travaux sur l'installation doivent toujours être effectués en respectant les indications de cette notice d'utilisation. Les autres travaux sur l'installation doivent toujours être effectués par du personnel qualifié, par exemple l'entretien, la maintenance et les réparations.
- Ne pas ouvrir les appareils.
- Ne pas retirer les jaquettes.
- Ne pas modifier ni démonter les pièces installées ou accessoires montés.
- Ne pas ouvrir ou resserrer les raccords des tubes.
- Les travaux sur le circuit de rafraîchissement de l'unité extérieure ne devront être effectués que par un installateur qualifié.

**Danger**

Les surfaces portées à température élevée peuvent occasionner des brûlures.

- Ne pas ouvrir l'appareil.
- Ne pas toucher les surfaces portées à température élevée des conduites non isolées et des robinetteries.

Composants supplémentaires, pièces de rechange et d'usure**Attention**

Les composants qui n'ont pas été contrôlés avec l'installation risquent de provoquer des dommages sur l'installation ou des dysfonctionnements. Ne faire effectuer leur montage ou leur remplacement que par l'installateur.

Si le câble d'alimentation électrique de cet appareil est endommagé, il doit être remplacé par une personne qualifiée.

Consignes de sécurité pour le fonctionnement de l'installation

Protéger l'installation contre les influences extérieures, les dommages et les intempéries.

Comportement à adopter en cas de fuite de fluide frigorigène hors de l'unité extérieure

Un défaut basse pression peut être une indication de fuite de fluide frigorigène.



Danger

Une fuite de fluide frigorigène risque de provoquer un incendie pouvant entraîner des blessures très graves, voire la mort.

En cas de fuite de fluide frigorigène, procéder comme suit :

- Assurer une très bonne aération et ventilation, notamment au niveau du sol.
- Ne pas fumer ! Eviter toute flamme nue et toute formation d'étincelles. Ne jamais actionner les interrupteurs des lampes et des appareils électriques.
- Eloigner les personnes de la zone de danger.
- Prévenir le personnel qualifié autorisé.
- Couper l'alimentation électrique de tous les composants de l'installation depuis en endroit sûr.



Danger

Le contact direct avec du fluide frigorigène liquide et gazeux peut nuire gravement à la santé et occasionner, par exemple, des gelures et/ou des brûlures. L'inhalation expose à un risque d'asphyxie.

- Eviter le contact direct avec du fluide frigorigène liquide et gazeux.
- Ne pas inhaler le fluide frigorigène.

Comportement en cas d'incendie



Danger

Il y a risque de brûlures en cas d'incendie.

- Couper l'alimentation électrique de tous les composants de l'installation depuis en endroit sûr.
- Appeler les pompiers.
- Eloigner les personnes de la zone de danger.
- Ne tenter d'éteindre l'incendie que si cela ne représente pas un risque de blessure : utiliser un extincteur contrôlé des classes au feu ABC.

Conditions à remplir par le local d'installation



Danger

Les liquides et les matières facilement inflammables (par exemple essence, solvants, produits de nettoyage, peintures ou papier) peuvent déclencher des déflagrations et des incendies.





Ne pas entreposer ou utiliser de telles substances dans le local d'installation et à proximité de l'unité installée à l'intérieur.

Pour votre sécurité (suite)**Attention**

Un environnement inadapté risque d'endommager l'installation et d'entraîner des dysfonctionnements.

- Respecter les températures ambiantes admissibles conformément aux indications de cette notice d'utilisation.
- Éviter toute pollution de l'air par des hydrocarbures halogénés, contenus dans les peintures, les solvants et les produits de nettoyage, par exemple.
- Éviter une humidité de l'air élevée permanente, par exemple séchage de linge en permanence.

1. Responsabilité	10
2. Information préliminaire	Symboles	11
	Termes techniques	11
	Domaines d'utilisation autorisés	11
	Information produit	12
	■ Régulation de pompe à chaleur	12
	■ Code QR pour une connexion WiFi directe ("Access point")	12
	■ Plaque signalétique	13
	■ Installation de chauffage	13
	■ Températures ambiantes admissibles dans le local d'installation	13
	■ Limites de température extérieure	14
	Radio Low Power	14
	Informations de licence	14
	Première mise en service	14
	Votre installation est préréglée	14
	Conseils pour économiser l'énergie	15
	Conseils pour plus de confort	15
	Mode nuit avec réduction du bruit	16
3. A propos de l'utilisation	Notions de base concernant l'utilisation	17
	■ Affichage d'état par Lightguide	17
	Affichages à l'écran	17
	■ Ecran de veille	17
	■ Affichages de base	17
	■ Ecran d'accueil	17
	Boutons de commande et symboles	18
	■ Boutons de commande et symboles dans la ligne de menu (A)	18
	■ Boutons de commande et symboles dans la zone de fonction (B)	18
	■ Boutons de commande et symboles dans la zone de navigation (C)	19
	Vue d'ensemble du "Menu principal"	19
	■ Menus disponibles dans le "Menu principal"	19
	Programme de fonctionnement	20
	■ Programmes de fonctionnement pour le chauffage des pièces, le rafraîchissement des pièces et la production d'eau chaude sanitaire	20
	■ Programmes de fonctionnement et fonctions particuliers	22
	Procédure de réglage d'une programmation horaire	22
	■ Programmes horaires et plages horaires	22
	■ Régler des plages horaires	23
	■ Copier la programmation horaire sur d'autres jours de la semaine	24
	■ Modifier des plages horaires	24
	■ Effacer des plages horaires	24
4. Affichages de base	Affichage de base "Climat ambiant"	25
	Affichage de base "Eau chaude"	25
	Affichage de base "Energie cockpit"	25
	■ Interroger les données de fonctionnement de la pompe à chaleur	26
	■ Interroger le bilan énergétique	26
	Affichage de base "Favoris"	26
	Affichage de base "Vue d'ensemble du système"	27
5. Chauffage des pièces/ rafraîchissement des pièces	Sélectionner le circuit de chauffage/rafraîchissement	28
	Régler la température ambiante pour un circuit de chauffage/rafraî- chissement	28
	■ Régler les niveaux de température pour le chauffage/rafraîchisse- ment des pièces	28
	Enclencher ou arrêter le chauffage/rafraîchissement des pièces (pro- gramme de fonctionnement)	28
	Programmation horaire pour le chauffage des pièces/rafraîchissement des pièces	29

	■ Régler la programmation horaire	29
	Enclencher le chauffage des pièces/rafraîchissement des pièces avec réservoir tampon	29
	Régler la courbe de chauffe	30
	Adapter temporairement la température ambiante	31
	■ Activer " Chaud plus longtemps "	31
	■ Désactiver " Chaud plus longtemps "	31
	Adapter la température ambiante en cas de présence prolongée	31
	■ Activer " Vacances à la maison " 	32
	■ Désactiver " Vacances à la maison " 	32
	Economiser l'énergie en cas d'absence de longue durée	32
	■ Activer " Programme vacances " 	33
	■ Désactiver " Programme vacances " 	33
6. Production d'eau chaude sanitaire	Température d'eau chaude	34
	Enclencher/arrêter la production d'eau chaude sanitaire (programme de fonctionnement)	34
	Programmation horaire pour la production d'eau chaude sanitaire	34
	■ Régler la programmation horaire	34
	■ Régler la programmation horaire pour la pompe de bouclage ECS ...	34
	"Production d'eau chaude unique" en dehors de la programmation horaire	35
	■ Activer "Production d'eau chaude unique"	35
	■ Désactiver "Production d'eau chaude unique"	35
	Fonction anti-légionelle	35
	■ Activer la fonction anti-légionelle	35
	■ Désactiver la fonction anti-légionelle	36
	Activer/désactiver la protection anti-brûlure eau chaude	36
	Mode de production d'eau chaude sanitaire	36
7. Fonctionnement hybride	Régler la stratégie de régulation	37
8. Autres programmes de fonctionnement	Mode nuit avec réduction du bruit	38
	■ Activer/désactiver le mode nuit avec réduction du bruit	38
	■ Régler la programmation horaire pour le mode nuit avec réduction du bruit	38
	■ Etat de fonctionnement pour le mode nuit avec réduction du bruit	38
	Activer/désactiver le régime de secours	38
9. Autres réglages	Verrouiller l'utilisation	40
	■ Déverrouiller l'utilisation	40
	■ Modifier le mot de passe pour la fonction "Verrouiller l'utilisation"	40
	Régler la luminosité de l'écran	40
	Activer et désactiver le Lightguide	41
	Définir un nom pour les circuits de chauffage/rafraîchissement	41
	Régler l'" Heure " et la " Date "	41
	Inversion automatique " Heure d'été/heure d'hiver "	41
	Régler la " Langue "	42
	Régler les " Unités "	42
	Saisir les coordonnées de l'installateur	42
	Régler l'écran d'accueil	42
	Configurer la connexion Internet	43
	■ Activer/désactiver Access point	43
	■ Activer/désactiver le WiFi	44
	■ Etablir une connexion WiFi	44
	■ Adressage IP fixe	45
	Désactiver l'écran pour le nettoyage	45
	Rétablir le réglage usine	45
10. Interrogations	Afficher les textes d'aide	47

	Interroger les informations	47
	Interroger les informations de licence	47
	■ Interroger les informations de licence pour le module de commande	47
	■ Interroger les informations de licence pour le module de communication TCU intégré	47
	■ Afficher les informations relatives aux licences des composants tiers	48
	■ Third Party Software	48
	Séchage de chape	49
	Interroger les messages de défaut	49
	■ Afficher un message de défaut	49
	Interroger les listes des messages	50
11. Marche provisoire	51
12. Arrêter et enclencher	Arrêter/enclencher la production de chaleur/le rafraîchissement	52
	■ Arrêter la production de chaleur/le rafraîchissement (protection contre le gel activée)	52
	■ Enclencher la production de chaleur/le rafraîchissement	52
	Arrêter la pompe à chaleur (mise hors service)	52
	Enclencher la pompe à chaleur	53
	Position de l'interrupteur d'alimentation électrique	53
13. Que faire si ?	les pièces sont trop froides	54
	les pièces sont trop chaudes	55
	il n'y a pas d'eau chaude	55
	l'eau chaude est à une température excessive	56
	" Avertissement " est affiché	56
	" Défaut " est affiché	56
	" Unité extérieure verrouillée " est affiché	57
	" Commande externe " est affiché	57
	" Utilisation verrouillée " est affiché	57
14. Maintenance	Nettoyage	58
	Contrôle et entretien	58
	■ Ballon d'eau chaude sanitaire	58
	■ Soupape de sécurité (ballon d'eau chaude)	58
	■ Filtre d'eau sanitaire (si l'installation en est équipée)	59
	Câbles de raccordement endommagés	59
15. Annexe	Vue d'ensemble " Menu principal "	60
	Définitions	63
	■ Dégivrage	63
	■ Schéma hydraulique	63
	■ Autoconsommation du courant	63
	■ Appoint électrique	64
	■ Interdiction tarifaire	64
	■ Plancher chauffant	64
	■ Mode nuit avec réduction du bruit	64
	■ Mode chauffage	65
	■ Courbe de chauffe	65
	■ Circuits de chauffage/rafraîchissement	67
	■ Pompe du circuit de chauffage	67
	■ Système chauffant électrique	67
	■ Fonction anti-légionelle	67
	■ Mode rafraîchissement	67
	■ Circuit de rafraîchissement	68
	■ Vanne mélangeuse	68
	■ Réservoir tampon	68
	■ Température ambiante	68
	■ Stratégie de régulation	68
	■ Température de retour	70

Sommaire (suite)

■ Soupape de sécurité	70
■ Smart Grid (SG)	70
■ Consigne de température	71
■ Filtre d'eau sanitaire	71
■ Evaporateur	71
■ Compresseur	71
■ Condenseur	72
■ Température de départ	72
■ Programmation horaire	72
■ Pompe de bouclage ECS	72
Indications nécessaires relatives à l'efficacité énergétique	72
Consignes d'élimination des déchets	72
■ Elimination de l'emballage	72
■ Mise hors service définitive et mise au rebut	72
16. Index	73

Responsabilité

Nous déclinons toute responsabilité en cas d'objectif non atteint, d'économies non réalisées, d'autres dommages consécutifs directs ou indirects résultant de l'utilisation de l'interface WiFi intégrée à l'installation ou des services Internet correspondants. Nous déclinons toute responsabilité en cas de dommages résultant d'une utilisation incorrecte.

Viessmann produit et distribue des produits ne présentant aucun effet nocif pour la santé. Viessmann confirme que si les produits sont manipulés correctement et conformément à l'usage prévu, ils répondent aux règles de sécurité établie sur la base des connaissances scientifiques actuelles.





Cet appareil n'est pas destiné à être utilisé par des personnes (y compris enfants) présentant des capacités physiques, sensorielles ou mentales diminuées, voire manquant d'expérience et de connaissance. Si toutefois cela devait être le cas, ces personnes devront, pour leur sécurité, être surveillées ou informées du mode opératoire par une personne habilitée.

Les conditions générales de vente de la société Viessmann contenues dans le tarif Viessmann en vigueur sont applicables.





Les dispositions de protection des données et les conditions d'utilisation correspondantes s'appliquent à l'utilisation des applications Viessmann. Les notifications push et services e-mail sont des prestations d'exploitants du réseau pour lesquelles Viessmann décline toute responsabilité. Les conditions générales de chaque exploitant du réseau sont applicables.

Symboles

Symboles utilisés dans la notice

Symbole	Signification
	Référence à un autre document contenant de plus amples informations
	Opération à effectuer : la numérotation correspond à l'ordre dans lequel les opérations sont à effectuer.
	Mise en garde contre les dommages pour les personnes
	Mise en garde contre les dommages pour les biens et l'environnement
	Zone sous tension
	A respecter tout particulièrement.
	<ul style="list-style-type: none"> ▪ Le composant doit s'enclencher de manière audible ou ▪ Signal acoustique
	<ul style="list-style-type: none"> ▪ Insérer le nouveau composant ou ▪ En association avec un outil : nettoyer la surface.
	Mettre le produit au rebut de façon appropriée.
	Déposer le produit dans un point de collecte approprié. Ne pas jeter le produit avec les ordures ménagères.

Symboles présents sur la pompe à chaleur

Symbole	Signification
	Avertissement contre les substances inflammables (ISO 7010 - W021)
	Respecter le manuel d'utilisation (ISO 7000 - 0790)
	Respecter le mode d'emploi/la notice d'utilisation (ISO 7000 - 1641)
	Indication de service : Référence dans le manuel d'utilisation (ISO 7000 - 1659)

Termes techniques

Pour une meilleure compréhension des fonctions de votre régulation, des explications concernant quelques termes techniques vous sont données. Ces informations sont fournies en annexe dans le chapitre "Définitions".

Domaines d'utilisation autorisés

L'appareil doit être installé et utilisé uniquement dans des installations de chauffage en circuit fermé conformes à la norme EN 12828, en respectant les notices de montage, de maintenance et d'utilisation.

Selon la version, l'appareil peut être utilisé aux fins suivantes :

- Chauffage des pièces
- Rafraîchissement des pièces
- Production d'eau chaude sanitaire

Les fonctions de l'appareil peuvent être élargies à l'aide de composants supplémentaires ou d'accessoires.

L'autorisation d'utilisation suppose que l'installation a été réalisée en utilisant des composants homologués pour l'installation.

Domaines d'utilisation autorisés (suite)

Une utilisation professionnelle ou industrielle à des fins autres que le chauffage/le rafraîchissement des pièces ou la production d'eau chaude sanitaire est considérée comme non conforme.

Une utilisation non conforme de l'appareil ou une intervention inappropriée (par exemple ouverture de l'appareil par l'utilisateur) est interdite et entraîne l'exclusion de toute responsabilité du fabricant. La modification de composants du système de chauffage remettant en cause leur autorisation d'utilisation constitue également une utilisation non conforme.

Remarque

L'appareil est destiné uniquement à un usage domestique, ce qui signifie que des personnes non initiées peuvent utiliser l'appareil en toute sécurité.

Information produit

Votre pompe à chaleur air/eau se compose d'une unité intérieure et d'une unité extérieure.

L'unité intérieure, y compris la régulation de pompe à chaleur, se trouve dans le bâtiment et transfère la chaleur à l'installation de chauffage.

L'unité extérieure est installée à l'extérieur du bâtiment ou montée contre le bâtiment à l'extérieur. L'unité extérieure capte la chaleur de l'air extérieur.

Pour ce faire, un ventilateur aspire l'air extérieur à travers un échangeur de chaleur (évaporateur). Dans l'évaporateur, l'énergie calorifique de cet air extérieur est transférée au circuit frigorifique. C'est là que sont générées les températures nécessaires au chauffage des pièces et à la production d'eau chaude sanitaire. Pour le rafraîchissement des pièces, le circuit frigorifique fonctionne en mode inversé. La chaleur est prélevée des pièces et rejetée dans l'air extérieur par l'évaporateur.

Le compresseur sert d'entraînement pour le circuit frigorifique. Par rapport à l'énergie calorifique issue de l'air, le compresseur nécessite peu d'électricité.

En fonction des conditions tarifaires et de l'alimentation électrique, votre société de distribution d'électricité peut interrompre brièvement l'alimentation électrique de la pompe à chaleur (interdiction tarifaire), par exemple en cas de sollicitation élevée du réseau électrique. Pendant l'interdiction tarifaire, l'appoint électrique (système chauffant électrique) intégré dans l'unité intérieure peut assurer l'alimentation en chaleur du bâtiment. Ce système chauffant électrique est également enclenché automatiquement si la puissance calorifique de la pompe à chaleur n'est pas suffisante ou en cas de défaut sur la pompe à chaleur.

Régulation de pompe à chaleur

La régulation de pompe à chaleur est intégrée à l'unité intérieure et régule toutes les fonctions de votre installation. L'utilisation de la régulation se fait à l'aide d'un écran tactile couleur 7 pouces.

Vous pouvez également commander votre installation via ViCare App.

La régulation de pompe à chaleur intègre des modules de communication pour les fonctions suivantes :

- Connexion à un routeur WiFi, par exemple pour la commande à distance par Internet avec ViCare App
- Connexion WiFi directe à un smartphone ("Access point")

- Transmission de données via un réseau de téléphonie mobile
- Raccordement d'accessoires radio-fréquence, par exemple commande à distance

Code QR pour une connexion WiFi directe ("Access point")

Un code QR est placé en usine sur le module de commande. Il vous permet de connecter directement votre smartphone à la pompe à chaleur en WiFi : voir chapitre "Établir la connexion Internet".

Information produit (suite)

Plaque signalétique

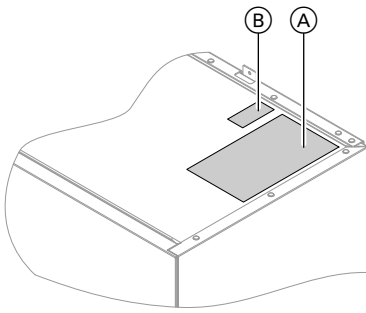

Fig. 1

- Ⓐ Plaque signalétique
- Ⓑ Code QR pour l'enregistrement de l'appareil
Le code QR peut également figurer sur la plaque signalétique.

Le **code QR** contient les données d'accès au portail d'enregistrement et d'information concernant le produit.

Ce code QR permet, par exemple, de consulter le numéro de fabrication à 16 chiffres.

Installation de chauffage

La pompe à chaleur peut chauffer ou rafraîchir vos pièces au travers de l'installation de chauffage et chauffer votre eau chaude.

Votre installateur a installé les composants de l'installation nécessaires à votre bâtiment selon les fonctions que vous utilisez.

Selon le type de pompe à chaleur, 2 circuits de chauffage/rafraîchissement maximum sont raccordés directement à l'unité intérieure pour le chauffage des pièces et/ou le rafraîchissement des pièces.

Si votre installation comporte un réservoir tampon indépendant, vos circuits de chauffage/rafraîchissement sont raccordés à ce réservoir tampon et alimentés en chaleur/froid par celui-ci. Dans cette configuration de l'installation, 4 circuits de chauffage/rafraîchissement maximum sont possibles.

La pompe à chaleur chauffe/refroidit uniquement le réservoir tampon directement. Grâce au volume de stockage important, votre pompe à chaleur fonctionne moins fréquemment, mais la durée de fonctionnement est plus longue. Cela permet d'augmenter l'efficacité et de ménager votre pompe à chaleur.

Remarque

*Le chauffage des pièces d'un circuit de chauffage/rafraîchissement et le rafraîchissement simultané des pièces d'un autre circuit de chauffage/rafraîchissement ne sont **pas** possibles avec les installations comportant un réservoir tampon indépendant.*

Les points de soutirage d'eau chaude de votre maison sont alimentés par un ballon d'eau chaude. Dans le cas de la Vitocal 222-S, ce ballon d'eau chaude est intégré dans l'unité intérieure. Dans le cas de la Vitocal 200-S, votre installateur a installé à cet effet un ballon d'eau chaude séparé, raccordé à l'unité intérieure.

Températures ambiantes admissibles dans le local d'installation

- !** **Attention**
En dehors des plages de températures indiquées, des défauts peuvent survenir sur l'appareil.
S'assurer que la plage de températures indiquée est bien respectée dans le local d'installation.

Afin d'éviter les dysfonctionnements, assurez une température ambiante comprise entre 0 °C et +35 °C.

Information produit (suite)

Limites de température extérieure

Les pompes à chaleur air/eau utilisent l'air extérieur comme source de chaleur. Le fonctionnement n'est efficace que dans des plages de températures spécifiques :

- **Chauffage des pièces**
de -20 à 40 °C
- **Rafrâichissement des pièces**
de 10 à 45 °C

Au delà de la limite de température supérieure ou en deçà de la limite de température inférieure, l'unité extérieure ne fonctionne pas. Un message est alors affiché sur la régulation de pompe à chaleur.

Pour couvrir les besoins calorifiques pour le chauffage des pièces et la production d'eau chaude sanitaire en dehors de la plage de températures indiquée, la régulation de pompe à chaleur active automatiquement le système chauffant électrique si cela est nécessaire. Lorsque la température extérieure se situe à nouveau au sein des limites de température définies, la pompe à chaleur est de nouveau automatiquement opérationnelle.

Radio Low Power

La fonction radio Low Power est une connexion sans fil permettant le transfert de données, par exemple via une commande à distance.

Votre installateur peut relier votre générateur de chaleur à des accessoires Viessmann via la fonction radio Low Power.

Informations de licence

Ce produit contient un logiciel tiers y compris un logiciel de composants tiers ("Third-party Components"). Vous êtes autorisé à utiliser ce logiciel tiers dans le respect des conditions de licence correspondantes.

Interroger les informations de licence : voir page 47.

Première mise en service

La première mise en service et l'adaptation de la régulation de pompe à chaleur à l'installation et au bâtiment, de même que l'initiation à l'utilisation de l'appareil doivent être réalisées par votre installateur.

Remarque

La présente notice d'utilisation décrit également des fonctions qui sont possibles uniquement avec certaines configurations d'installation ou avec des accessoires. Ces fonctions ne font pas l'objet d'une caractérisation particulière.

Veillez consulter votre installateur pour toute question concernant les fonctions et les accessoires de votre pompe à chaleur et de votre installation de chauffage.

Votre installation est préréglée

Votre pompe à chaleur a été préréglée en usine et est donc opérationnelle :

Chauffage des pièces/rafrâichissement des pièces

- Vos pièces sont chauffées de **06h00 à 22h00** à une "**Cons. de temp. ambiante**" de 20 °C (température ambiante normale).
- Si un réservoir tampon indépendant est présent, ce réservoir tampon est chauffé.

Production d'eau chaude sanitaire

- L'eau chaude est réchauffée chaque jour de **05h30 à 22h00** à une "**Consigne de température ECS**" de 50 °C.
- Une pompe de bouclage ECS éventuellement présente est enclenchée tous les jours de **05h30 à 22h00**.
- Si nécessaire, le système chauffant électrique intégré dans l'unité intérieure peut être activé pour la production d'eau chaude sanitaire.

Votre installation est pré-réglée (suite)

Protection contre le gel

- La protection contre le gel de votre pompe à chaleur, du ballon d'eau chaude sanitaire et d'un éventuel réservoir tampon indépendant est assurée.

Remarque

En cas de températures extérieures inférieures à $-20\text{ }^{\circ}\text{C}$ et en cas de défaut sur la pompe à chaleur, le système chauffant électrique intégré à l'unité intérieure est enclenché pour protéger l'installation contre le gel.

Inversion heure d'hiver/heure d'été

- Cette inversion est effectuée automatiquement.

Date et heure

- La date et l'heure ont été réglées par votre installateur.

Les réglages peuvent être modifiés à tout moment selon vos souhaits.

Coupure de courant

Tous les réglages sont conservés en cas de coupure de courant.

Conseils pour économiser l'énergie

Economiser l'énergie pendant le chauffage des pièces

- Evitez de surchauffer les pièces. Chaque degré de température ambiante en moins permet d'économiser jusqu'à 7 % de coûts de chauffage. Ne réglez pas la température ambiante normale ("**Cons. de temp. ambiante**") sur plus de $19\text{ }^{\circ}\text{C}$: voir page 28.
- La nuit ou en cas d'absences régulières, chauffez les pièces à la température ambiante réduite (ne s'applique pas au plancher chauffant). A cet effet, réglez la programmation horaire pour le chauffage des pièces ("**Progr. horaire**") : voir page 29.
- Réglez la courbe de chauffe de sorte que les pièces soient chauffées toute l'année à la température de confort souhaitée : voir page 30.
- Pour désactiver des fonctions inutiles (par exemple le chauffage des pièces pendant l'été), réglez le programme de fonctionnement "**Mode veille**" pour les circuits de chauffage/rafraîchissement correspondants : voir page 28.
- Si vous partez en voyage, réglez le "**Programme vacances**" : voir page 33. Durant votre absence, la température ambiante est réduite et la production d'eau chaude sanitaire arrêtée.

Economiser l'énergie lors de la production d'eau chaude sanitaire

- La nuit ou en cas d'absences régulières, chauffez l'eau chaude à une température plus faible. Pour ce faire, réglez la programmation horaire pour la production d'eau chaude sanitaire : voir page 34.
- Activez le bouclage ECS uniquement pour les périodes durant lesquelles vous soutirez régulièrement de l'eau chaude. Pour ce faire, réglez la programmation horaire pour la pompe de bouclage ECS : voir page 34.

Utiliser le surplus de courant (Smart Grid)

Utilisez le surplus de courant mis à disposition gratuitement ou à tarif réduit par la société de distribution d'électricité pour votre installation.

Pour utiliser cette fonction, veuillez vous adresser à votre installateur.

Conseils pour plus de confort

Plus de confort dans les pièces

- Réglez votre température de confort : voir page 28.
- Réglez la programmation horaire pour vos circuits de chauffage/rafraîchissement de sorte que votre température de confort soit automatiquement atteinte lorsque vous êtes présent : voir page 29.
- Réglez la courbe de chauffe de sorte que les pièces soient chauffées toute l'année à la température de confort souhaitée : voir page 30.

Conseils pour plus de confort (suite)

- Si vous avez besoin d'une phase de chauffage/ rafraîchissement prolongée pendant une courte durée, réglez la fonction **"Chaud plus longtemps"** : voir page 31.
Exemple :
Tard le soir, une température ambiante réduite est réglée par la programmation horaire, mais vos invités restent plus longtemps.
- Si vous êtes présent plus longtemps qu'à l'accoutumée, réglez la fonction **"Vacances à la maison"**  : voir page 31.
Exemple :
Vous êtes à la maison pendant toute la journée à l'occasion d'un jour férié ou vos enfants sont en vacances.

Production d'eau chaude sanitaire en fonction des besoins

- Réglez la programmation horaire pour la production d'eau chaude sanitaire afin qu'une quantité d'eau chaude suffisante soit toujours disponible en fonction de vos habitudes : voir page 34.
Exemple :
Vous avez besoin de plus d'eau chaude le matin qu'en journée.
- Réglez la programmation horaire pour la pompe de bouclage ECS de sorte que de l'eau chaude soit immédiatement disponible aux robinets durant les périodes de soutirages fréquents : voir page 34.
- Si vous avez besoin d'une température d'eau chaude plus élevée pendant une courte durée, réglez la **"Production d'eau chaude unique"** en dehors de la programmation horaire : voir page 35.

Mode nuit avec réduction du bruit

Réduisez le niveau sonore de votre pompe à chaleur air/eau, par exemple la nuit.

Réglez, pour cela, la programmation horaire pour le mode nuit avec réduction du bruit : voir page 38.

Notions de base concernant l'utilisation

Tous les réglages de votre installation peuvent être effectués avec le module de commande, des commandes à distance ou d'autres dispositifs de régulation de la température ambiante et l'application ViCare.

Utilisation avec l'écran tactile

Le module de commande est équipé d'un écran tactile couleur 7 pouces. Pour les réglages et les interrogations, touchez les boutons prévus à cet effet.

Utilisation avec des commandes à distance ou des dispositifs de régulation de la température ambiante



Notice d'utilisation spécifique

Utilisation avec l'application ViCare

L'application ViCare vous permet de piloter votre installation via un terminal mobile par exemple un smartphone.

Les fonctions disponibles dépendent de l'équipement de l'installation, par exemple avec/sans composants ViCare pour la régulation par pièce.

Pour l'utilisation avec ViCare App, vérifiez si les conditions système suivantes sont remplies :

- Liaison WiFi entre le routeur et la régulation avec accès Internet
- Smartphone ou tablette avec le système d'exploitation suivant :
 - iOS
 - Android

Informations supplémentaires pour l'utilisation de ViCare App : voir www.vicare.info.

Affichage d'état par Lightguide

Selon le générateur de chaleur, une bande lumineuse rouge (Lightguide) apparaît sur le bord inférieur ou supérieur du module de commande pendant le fonctionnement.

Signification de l'affichage :

- Lightguide allumé en continu : l'écran est activé.
- Clignotement rapide du Lightguide : un défaut est survenu sur l'installation.
- Pulsation lente du Lightguide : l'écran est en veille.

Remarque

Vous pouvez désactiver cette fonction si nécessaire : voir chapitre "Activer et désactiver le Lightguide".

Affichages à l'écran

Ecran de veille

Après un certain temps d'inactivité, l'**écran de veille** est d'abord activé.

Puis l'éclairage de l'écran s'éteint au bout de quelques minutes de plus.

Affichages de base

Les principaux réglages et interrogations sont disponibles dans les affichages de base.

Avec ◀▶, vous pouvez choisir entre les affichages de base suivants :

- Climat ambiant
- Eau chaude

- Energie cockpit
- Favoris
- Vue d'ensemble du système

Plus amples informations concernant les affichages de base : voir à partir de la page 25.

Ecran d'accueil

L'écran d'accueil s'affiche après la mise en marche de la régulation.

A l'état de livraison, l'affichage de base "**Climat ambiant**" s'affiche comme écran d'accueil. Vous pouvez définir un autre affichage de base pour l'écran d'accueil : voir page 42.

Affichages à l'écran (suite)

Pour afficher l'écran d'accueil :

- L'écran de veille est activé : appuyez n'importe où sur l'écran.
- Vous vous trouvez dans le "Menu principal" : appuyez sur .

Remarque

Vous pouvez verrouiller l'utilisation de l'écran d'accueil : voir page 40.

Dans ce cas, vous ne pouvez effectuer de réglages ni sur l'écran d'accueil, ni dans le menu principal.

"Utilisation verrouillée" s'affiche.

Boutons de commande et symboles

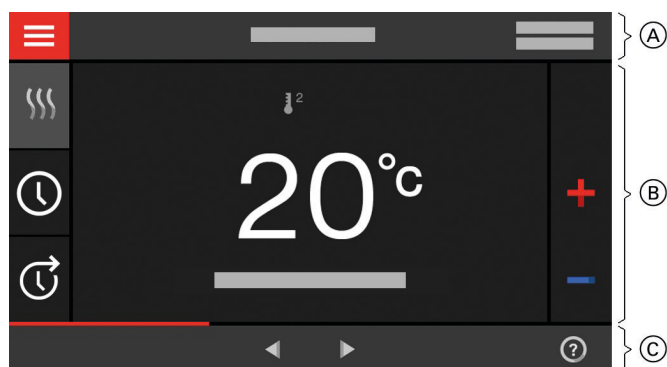

Fig. 2

- (A) Ligne de menu
- (B) Zone de fonction
- (C) Zone de navigation

Boutons de commande et symboles dans la ligne de menu (A)

 Afficher le "Menu principal".

"Circuit de chauffage ..." ou "Circuit de chauff./ rafraîchiss. ..."

Sélectionnez le circuit de chauffage ou le circuit de chauffage/rafraîchissement.









Remarque

Cette sélection est disponible uniquement si votre installation comporte plusieurs circuits de chauffage ou circuits de chauffage/rafraîchissement.

Données système :

- Date
- Heure

Interfaces :

-  Pas de transmission de données
-  Pas de connexion WiFi
-  Etablissement de la connexion
-  Défaut de communication
-  La connexion WiFi est activée : très faible qualité de réception
-  La connexion WiFi est activée : faible qualité de réception
-  La connexion WiFi est activée : qualité de réception moyenne
-  La connexion WiFi est activée : bonne qualité de réception



Boutons de commande et symboles dans la zone de fonction (B)







Boutons de commande dans les affichages de base : voir à partir de la page 25.

Remarque





Les symboles ne sont pas affichés en permanence, mais apparaissent en fonction de la version de l'installation et de l'état de fonctionnement.

Symboles



-  La protection contre le gel est activée.
-  Régler/modifier la programmation horaire



-  Prolonger une fois la plage horaire
-  Chauffage des pièces à la température ambiante réduite
-  Chauffage des pièces à la température ambiante normale
-  Chauffage des pièces à la température ambiante de confort
-  Rafraîchissement des pièces à la température ambiante réduite
-  Rafraîchissement des pièces à la température ambiante normale

Boutons de commande et symboles (suite)

-  Rafraîchissement des pièces à la température ambiante de confort
-  Programme vacances est activé.
-  Vacances à la maison est activé.
-  Le rafraîchissement des pièces est activé.
-  Le chauffage des pièces est activé.

Programmes de fonctionnement pour le chauffage des pièces, le rafraîchissement des pièces et la production d'eau chaude sanitaire : voir page 20.











-  Mode veille du circuit de chauffage/rafraîchissement
-  Chauffage



-  Rafraîchissement
-  Production d'eau chaude sanitaire

Messages : voir page 50.

- "Etat"
- "Avertissements"
- "Informations"
- "Défauts"

Boutons de commande et symboles dans la zone de navigation

-  Revenir à l'écran d'accueil.
-  Pour revenir à l'étape précédente du menu.
Ou
Pour arrêter un réglage en cours.
-  Le réseau WiFi est désactivé : voir page 43.
Remarque
Si le WiFi est activé, le symbole  s'affiche sur la ligne de menu . Le symbole  dans la zone de navigation  s'éteint.
-  Valider une modification.
-  Modifier le menu.
-  Afficher un texte d'aide.
-  Afficher les messages.

-  Afficher la période souhaitée pour le bilan énergétique.
Informations supplémentaires : voir page 26.
-  Parcourir le menu
Ou
Accéder à d'autres affichages de base, par exemple à la "**Vue d'ensemble du système**".





Remarque

Si la mention "**DEMO**" s'affiche dans la zone de navigation, le chauffage/rafraîchissement des pièces, la production d'eau chaude sanitaire et la protection contre le gel sont **arrêtés**.



Vue d'ensemble du "Menu principal"



Dans le "**Menu principal**", vous pouvez effectuer et interroger **tous** les réglages concernant l'ensemble des fonctions de la régulation.

Pour afficher le "**Menu principal**" :

- L'économiseur d'écran est actif :
appuyez n'importe où sur l'écran, puis sur .
- Vous vous trouvez sur l'écran d'accueil :
appuyez sur .
- Vous vous trouvez quelque part dans le menu :
appuyez sur , puis sur .

Menus disponibles dans le "Menu principal"

-  "**Activer/désactiver**"
Arrêtez votre pompe à chaleur et remettez-la en marche : voir page 52.
-  "**Mode tampon**"
Commutez le réservoir tampon indépendant dans le "**Mode chauffage**" ou le "**Mode rafraîchissement**" : voir page 29.

-  "**Climat ambiant**"
Pour d'autres réglages relatifs au chauffage/rafraîchissement des pièces, par exemple pour les consignes de température
Informations supplémentaires : voir page 28.
-  "**Eau chaude**"
Pour les réglages relatifs à la production d'eau chaude sanitaire, par exemple la "**Consigne de température ECS**"
Informations supplémentaires : voir page 34.

Vue d'ensemble du "Menu principal" (suite)

"Réglages"

Par exemple le  réglage écran
Informations supplémentaires : voir page 40.

"Informations"

Pour l'interrogation de données de fonctionnement
Informations supplémentaires : voir page 47.

"Programme vacances"

Fonction d'économie d'énergie "**Programme vacances**"
Informations supplémentaires : voir page 32.

"Vacances à la maison"

Fonction "**Vacances à la maison**"
Informations supplémentaires : voir page 31.

"Listes des messages"

Pour l'interrogation de tous les messages en attente
Informations supplémentaires concernant les messages : voir à partir de la page 49.

"Maintenance"

Pour le personnel qualifié **uniquement**

"Menu élargi"

Pour le traitement d'autres réglages des fonctions des régulations de pompe à chaleur, par exemple le régime de secours

Informations supplémentaires : voir page 38.

"Mode test"

Pour l'installateur **uniquement**

Uniquement en association avec un générateur de chaleur externe

Informations supplémentaires : voir page 51.

Vous trouverez une vue d'ensemble du menu page 60.

Programme de fonctionnement

Programmes de fonctionnement pour le chauffage des pièces, le rafraîchissement des pièces et la production d'eau chaude sanitaire

Les programmes de fonctionnement pour le chauffage des pièces, le rafraîchissement des pièces et la production d'eau chaude sanitaire peuvent être réglés indépendamment l'un de l'autre.

Programme de fonctionnement (suite)

Symbole	Programme de fonctionnement	Fonction
Chauffage des pièces/rafraîchissement des pièces		
☺	"Chauffage"	Les pièces correspondant au circuit de chauffage/rafraîchissement sélectionné sont chauffées selon les consignes pour la température ambiante ou la température de départ, et selon la programmation horaire : voir chapitre "Chauffage des pièces/rafraîchissement des pièces". Remarque Dans le cas des installations comportant un réservoir tampon indépendant, le " Mode tampon " doit être réglé sur " Mode chauffage ". Le réglage agit sur tous les circuits de chauffage/rafraîchissement.
✱	"Rafraîchissement"	Les pièces correspondant au circuit de chauffage/rafraîchissement sélectionné sont rafraîchies selon les consignes pour la température ambiante ou la température de départ, et selon la programmation horaire : voir chapitre "Chauffage des pièces/rafraîchissement des pièces". Remarque Dans le cas des installations comportant un réservoir tampon indépendant, le " Mode tampon " doit être réglé sur " Mode rafraîchissement ". Le réglage agit sur tous les circuits de chauffage/rafraîchissement.
☺*	"Chauffage/rafraîchissement"	Les pièces correspondant au circuit de chauffage/rafraîchissement sont chauffées ou rafraîchies selon les consignes de température ambiante et la programmation horaire : voir chapitre "Chauffage des pièces/rafraîchissement des pièces".
⏻	"Mode veille"	<ul style="list-style-type: none"> ▪ Pas de chauffage des pièces/rafraîchissement des pièces ▪ La protection contre le gel de la pompe à chaleur est activée.
Production d'eau chaude sanitaire		
🔥	"Eau chaude" "MARCHE"	L'eau chaude est réchauffée selon les consignes pour la température d'eau chaude et selon la programmation horaire : voir chapitre "Production d'eau chaude sanitaire".
🔥	"Eau chaude" "ARRÊT"	<ul style="list-style-type: none"> ▪ Pas de production d'eau chaude sanitaire ▪ La protection contre le gel du ballon d'eau chaude est activée.

Régler les programmes de fonctionnement

Vous pouvez régler séparément les programmes de fonctionnement pour les différents circuits de chauffage/rafraîchissement et pour la production d'eau chaude sanitaire.

Appuyez sur les boutons de commande suivants :

1. ☰

2. ⏻ "Activer/désactiver"

3.
 - Vous souhaitez régler le programme de fonctionnement pour un circuit de chauffage/rafraîchissement : appuyez sur ↵ pour "**Chauffage**", "**Rafr.**", "**Chauff./rafraîchissement**" ou "**Mode veille**".
 - Vous souhaitez régler le programme de fonctionnement pour la production d'eau chaude sanitaire : appuyez sur ↵ pour "**MARCHE**" ou "**ARRÊT**".
 - Vous souhaitez mettre toute l'installation en marche ou à l'arrêt : appuyez sur ↵ pour "**MARCHE**" ou "**ARRÊT**". Tenez compte du chapitre "Mettre à l'arrêt et en marche".

Programme de fonctionnement (suite)

Régler les programmes de fonctionnement via l'affichage de base

- Programmes de fonctionnement pour les circuits de chauffage/rafraîchissement : voir page 28.
- Programmes de fonctionnement pour la production d'eau chaude sanitaire : voir page 34.

Programmes de fonctionnement et fonctions particuliers

■ "Séchage de chape"

Cette fonction est activée par votre installateur. Votre chape est séchée selon une programmation horaire fixe (profil température-temps) adaptée à la nature des matériaux. Vos réglages pour le chauffage des pièces sont sans effet pendant la durée du séchage de chape (32 jours maximum). La production d'eau chaude sanitaire est arrêtée. Votre installateur peut modifier ou désactiver la fonction **"Séchage de chape"**.

- **"Vacances à la maison"** : voir page 31.
- **"Programme vacances"** : voir page 33.

- **"Mode nuit avec réduct. bruit"** : voir page 38.
- **"Régime de secours"** : voir page 38.

Remarque

Certains programmes de fonctionnement et certaines fonctions spécifiques sont affichés en alternance avec la température ambiante ou la température de départ de la pompe à chaleur.

*Vous pouvez interroger le programme de fonctionnement réglé sous **"Informations"** dans le menu principal : voir page 47.*

Procédure de réglage d'une programmation horaire

La procédure de réglage d'une programmation horaire est expliquée ci-dessous. Les particularités de chaque programmation horaire sont mentionnées dans les chapitres correspondants.

Vous pouvez régler une programmation horaire pour les fonctions suivantes :

- Chauffage des pièces/rafraîchissement des pièces : voir page 28.
- Production d'eau chaude sanitaire : voir page 34.

- Pompe de bouclage ECS : voir page 34.
- Mode nuit avec réduction du bruit : voir page 38.

Programmations horaires et plages horaires

Les programmations horaires vous permettent de spécifier le comportement de votre pompe à chaleur à un moment donné. Vous divisez pour cela la journée en périodes appelées **plages horaires**. L'installation se comporte différemment dans ces plages horaires et en dehors, comme indiqué dans le tableau suivant.

Vous pouvez régler une programmation horaire pour les fonctions suivantes :

Fonction	A l'intérieur de la plage horaire	En dehors de la plage horaire
Chauffage des pièces	Vos pièces sont chauffées à la température ambiante normale ou à la température ambiante de confort.	Vos pièces sont chauffées à la température ambiante réduite.
Rafraîchissement des pièces	Vos pièces sont rafraîchies à la température ambiante normale ou à la température ambiante de confort.	Vos pièces sont rafraîchies à la température ambiante réduite.

Procédure de réglage d'une programmation horaire (suite)

Fonction	A l'intérieur de la plage horaire	En dehors de la plage horaire
Production d'eau chaude sanitaire	La production d'eau chaude sanitaire est réglée. L'eau sanitaire dans le ballon d'eau chaude est portée à la consigne de température d'eau chaude.	La production d'eau chaude sanitaire est arrêtée.
Pompe de bouclage ECS	La pompe de bouclage ECS est autorisée à fonctionner.	La pompe de bouclage ECS est arrêtée.
Mode nuit avec réduction du bruit	Le régime du ventilateur et du compresseur est limité.	Le régime maximal du ventilateur et du compresseur est libéré.

- Les programmations horaires peuvent être réglées de façon **spécifique**, à savoir le même réglage pour tous les jours de la semaine ou un réglage différent pour chaque jour de la semaine.
- Dans le menu principal, vous pouvez interroger les programmations horaires sous ⓘ **"Informations"** : voir à partir de la page 47.

Régler des plages horaires

Explication de la procédure à suivre à l'exemple du chauffage des pièces pour le circuit de chauffage/ rafraîchissement 1.

Vous pouvez régler jusqu'à 4 plages horaires pour chaque **"Progr. horaire"**.

Pour chaque plage horaire, réglez l'heure de **"Début"** et l'heure de **"Fin"**.

Exemple :

"Progr. horaire" du **"Lundi"** pour le circuit de chauffage/rafraîchissement 1

- Plage horaire 1 :
de 06h45 à 12h00 à la température ambiante normale
- Plage horaire 2 :
de 15h00 à 20h00 à la température ambiante de confort

En dehors de ces plages horaires, les pièces sont chauffées à la température réduite.

Appuyez sur les boutons de commande suivants :

- "Circuit chauffage/rafraîchissement 1"** ✓ dans la ligne de menu
- ⓘ
- "Lu"**
- ✎
- ^ v pour le **"Début"** et la **"Fin"** de la plage horaire 1.
La barre du diagramme horaire est adaptée en conséquence.

- 🏠 **"Normal"** pour sélectionner la température ambiante normale.
- + pour ajouter la plage horaire 2.
- ^ v pour le **"Début"** et la **"Fin"** de la plage horaire 2.

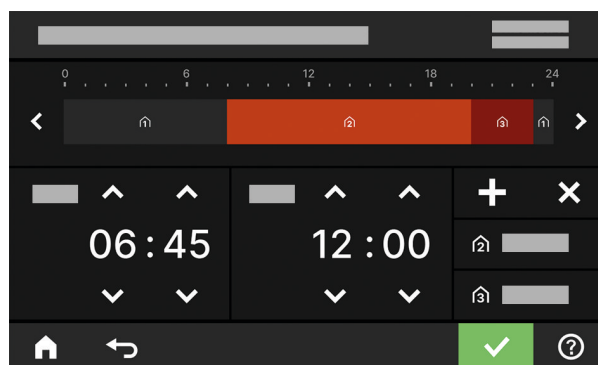

Fig. 3

Les barres du diagramme horaire sont adaptées en conséquence.

- 🏠 **"Confort"** pour sélectionner la température ambiante de confort.
- ✓ pour confirmer
- 🏠 pour quitter la **"Progr. horaire"**.

Procédure de réglage d'une programmation horaire (suite)

Copier la programmation horaire sur d'autres jours de la semaine





Explication de la procédure à suivre à l'exemple du chauffage des pièces pour le circuit de chauffage/ rafraîchissement 1.

Exemple :

Vous souhaitez appliquer la "Progr. horaire" du "Lundi" au "Jeudi" et au "Vendredi".

Appuyez sur les boutons de commande suivants :

1. "Circuit chauffage/rafraîch. 1"  dans la ligne de menu

2. 
3. "Lu"
4. 
5. "Je", "Ve"
6.  pour confirmer
7.  pour quitter la programmation horaire.

Modifier des plages horaires

Explication de la procédure à suivre à l'exemple du chauffage des pièces pour le circuit de chauffage/ rafraîchissement 1.

Exemple :

Vous souhaitez modifier le "Début" de la plage horaire 2 du "Lundi" sur 19h00.







Appuyez sur les boutons de commande suivants :

1. "Circuit chauffage/rafraîch. 1"  dans la ligne de menu

2. 

3. "Lu"

4. 

5.  pour la plage horaire 2
6.  pour l'heure de début de la plage horaire 2. La barre du diagramme horaire est adaptée en conséquence.
7.  "Normal" pour la température ambiante normale
ou
 "Confort" pour la température ambiante de confort
8.  pour confirmer
9.  pour quitter la programmation horaire.

Effacer des plages horaires

Explication de la procédure à suivre à l'exemple du chauffage des pièces pour le circuit de chauffage/ rafraîchissement 1.





Exemple :

Vous souhaitez effacer la plage horaire 2 du lundi.

Appuyez sur les boutons de commande suivants :

1. "Circuit chauffage/rafraîch. 1"  dans la ligne de menu

2. 

3. "Lu" pour le jour souhaité
4. 
5.  pour la plage horaire 2
6.  pour effacer la plage horaire.
7.  pour confirmer
8.  pour quitter la programmation horaire.

Affichage de base "Climat ambiant"

Dans l'affichage de base **"Climat ambiant"**, vous pouvez effectuer et interroger les réglages les plus fréquemment utilisés pour le chauffage et le rafraîchissement des pièces :

- + Augmenter la valeur de la température ambiante.
- Diminuer la valeur de la température ambiante.
- ☰ Régler le programme de fonctionnement **"Chauffage"** pour un circuit de chauffage/rafraîchissement.
- * Régler le programme de fonctionnement **"Rafr."** pour un circuit de chauffage/rafraîchissement.

- ☰* Régler le programme de fonctionnement **"Chauff./rafraîchissement"** pour un circuit de chauffage/rafraîchissement.
- ↻ Activer ou désactiver la fonction **"Chaud pendant une période prolongée"**.
- 🕒 Afficher la **"Progr. horaire"** pour le chauffage des pièces/le rafraîchissement des pièces.

La température affichée est la consigne de température ambiante de la plage horaire actuelle, par exemple 20 °C.

Affichage de base "Eau chaude"

Dans l'affichage de base **"Eau chaude"**, vous pouvez effectuer et interroger les réglages les plus fréquemment utilisés pour la production d'eau chaude sanitaire :

- + Augmenter la valeur de la température ECS.
- Diminuer la valeur de la température ECS.

- 🕒 Régler **"Eau chaude"** sur **"MARCHE"**.
- 🕒 Régler **"Eau chaude"** sur **"ARRÊT"**.
- 🕒 Afficher la **"Progr. horaire"** pour la production d'eau chaude sanitaire.
- 🏠 Activer ou désactiver la fonction de production d'eau chaude unique.

Affichage de base "Energie cockpit"

"Energie cockpit" permet d'obtenir des informations concernant la situation énergétique de votre pompe à chaleur.

Les composants de l'installation sont représentés sur un graphique. Certaines informations concernant les composants sont également affichées dans l'affichage de base. Pour obtenir des informations supplémentaires, appuyez sur les composants affichés.

Les boutons de commande et symboles disponibles dépendent du schéma hydraulique.

Lorsque vous ouvrez l'Energie cockpit pour la première fois, un message s'affiche.

- Confirmer le message avec ✓. L'Energie cockpit s'affiche. Le message n'apparaît plus lors d'un affichage ultérieur de l'Energie cockpit.
- **"Arrêter"** permet de fermer le message. L'Energie cockpit s'affiche. Le message s'affichera à nouveau à la prochaine sélection de l'Energie cockpit.

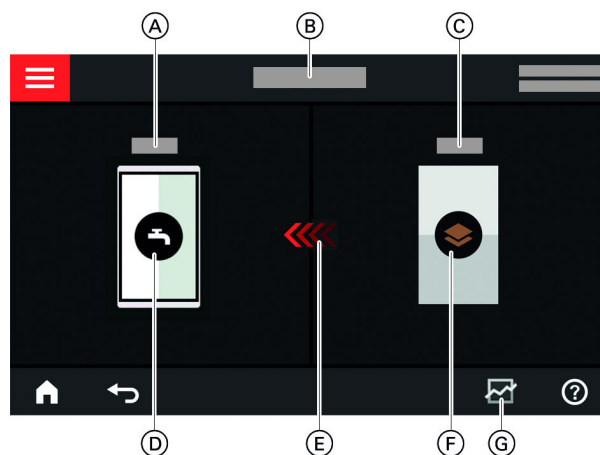

Fig. 4

- (A) Température d'eau chaude
- (B) Energie cockpit
- (C) Température de départ de la pompe à chaleur
- (D) Ballon d'eau chaude sanitaire
- (E) Le chauffage du ballon d'eau chaude sanitaire par la pompe à chaleur est activé.
- (F) Pompe à chaleur
Interroger les données de fonctionnement de la pompe à chaleur.
Informations supplémentaires : voir chapitre "Interroger les données de fonctionnement de la pompe à chaleur".
- (G) Bilan énergétique
Interrogez la consommation électrique du circuit frigorifique.
Informations supplémentaires : voir chapitre "Interroger le bilan énergétique".

Affichage de base "Energie cockpit" (suite)

Interroger les données de fonctionnement de la pompe à chaleur

L'affichage de base de l'Energie cockpit comprend les données de fonctionnement sur la pompe à chaleur.

Appuyez sur les boutons de commande suivants :

1.  pour l'affichage de base "Energie cockpit"

2. 

3.  pour l'interrogation souhaitée

Vous pouvez interroger les données de fonctionnement suivantes :

- SPF du système : SPF = **S**easonal **P**erformance **F**actor = coefficient annuel de performance (SCOP global)
 - Energie thermique produite
 - Consommation d'énergie
- SPF pour le chauffage des pièces (SCOP chauffage)
 - Energie thermique produite
 - Consommation d'énergie
- SEER pour le rafraîchissement des pièces : SEER = **S**easonal **E**nergy **E**fficiency **R**atio = efficacité énergétique annuelle
 - Energie thermique produite
 - Consommation d'énergie
- SPF pour la production d'eau chaude sanitaire (SCOP sanitaire)
 - Energie thermique produite
 - Consommation d'énergie

- Consommation d'électricité du circuit frigorifique
 - Consom. d'électricité durant le mois actuel
 - Consom. d'électricité durant le dernier mois
 - Consom. d'électricité durant l'année actuelle
 - Consom. d'électricité durant l'année dernière
- Consommation d'électricité de l'appoint électrique (système chauffant électrique)
 - Consom. d'électricité durant le mois actuel
 - Consom. d'électricité durant le dernier mois
 - Consom. d'électricité durant l'année actuelle
 - Consom. d'électricité durant l'année dernière

Remarque

Les consommations affichées ne sont pas déterminées avec des instruments de mesure, mais calculées. Le calcul est effectué en tenant compte des composants de l'installation existants et du comportement des utilisateurs, par exemple durée de fonctionnement et charge.

En raison de paramètres spécifiques à l'installation, des écarts peuvent apparaître entre les valeurs de consommation calculées qui sont affichées et les valeurs réelles.

D'autres écarts dus aux conditions environnementales saisonnières et à d'autres facteurs peuvent également survenir. L'affichage sert à visualiser les hausses ou baisses de consommation sur des périodes données. Les valeurs de consommation affichées ne sont pas prévues pour être utilisées comme base de facturation.

Interroger le bilan énergétique

Le bilan énergétique vous permet d'afficher sous forme de graphique la consommation d'électricité de votre pompe à chaleur ou du système chauffant électrique intégré pour une période de votre choix.

Appuyez sur les boutons de commande suivants :

1.  pour l'affichage de base "Energie cockpit"

2. 

3. Sélection :

- Consommation d'électricité du circuit frigorifique
- Consommation d'électricité de l'appoint électrique (système chauffant électrique)

4. Période souhaitée  :

- Mois actuel
- Mois précédent
- Année actuelle
- Année précédente

Affichage de base "Favoris"

Vous pouvez afficher vos menus favoris dans l'affichage de base "Favoris".

Vous pouvez ajouter jusqu'à 12 menus à vos favoris. Vous pouvez modifier votre sélection à tout moment.

Ajouter des menus comme favoris

Appuyez sur les boutons de commande suivants :

1.  pour l'affichage de base "Favoris"

2. 

La liste des menus sélectionnables s'affiche.

Affichage de base "Favoris" (suite)

3. pour tous les menus souhaités
La sélection effectuée est caractérisée par .
4. pour confirmer

Affichage de base "Vue d'ensemble du système"

Selon l'équipement de l'installation et les réglages effectués, il est possible d'interroger les données actuelles suivantes dans l'affichage de base "**Vue d'ensemble du système**" :

- Pression de l'installation
- Température de départ de la pompe à chaleur
- Température extérieure
- Température de départ du circuit de chauffage/rafraîchissement
- Température d'eau chaude
- Etat de la connexion Internet
- Maintenance, coordonnées de l'installateur
- Licences Open Source

Appuyez sur les boutons de commande suivants :

1. ◀▶ pour l'affichage de base "**Vue d'ensemble du système**"

2. Interroger d'autres informations :

- ▶ pour les autres données sur l'installation
Ou
ⓘ pour afficher le menu "**Informations**".

Remarque

Des détails concernant les possibilités d'interrogation des différentes données de l'installation sont fournis au chapitre "Vue d'ensemble du menu".

Chauffage des pièces/rafraîchissement des pièces

Sélectionner le circuit de chauffage/rafraîchissement

Le chauffage/rafraîchissement de toutes les pièces peut être réparti sur plusieurs circuits de chauffage/rafraîchissement, par exemple un circuit de chauffage/rafraîchissement pour votre pièce à vivre et un circuit de chauffage/rafraîchissement pour votre bureau.

Les désignations suivantes sont utilisées par défaut dans la ligne de menu : "**Circuit chauffage/rafraîch. 1**", "**Circuit chauffage/rafraîch. 2**", etc. Vous pouvez modifier ces désignations : voir chapitre "Entrer un libellé pour le circuit de chauffage/rafraîchissement".

- Si votre installation comprend plusieurs circuits de chauffage/rafraîchissement, sélectionnez en premier dans l'affichage de base "**Climat ambiant**", pour tous les réglages relatifs au chauffage/rafraîchissement des pièces, le circuit de chauffage/rafraîchissement pour lequel vous souhaitez effectuer une modification.
- Si seul un circuit de chauffage/rafraîchissement est présent, cette possibilité de sélection n'existe pas.

Explication de la procédure à l'exemple du circuit de chauffage/rafraîchissement 3.

Appuyez sur les boutons de commande suivants :

1. ◀▶ pour l'affichage de base "**Climat ambiant**"
2. "**Circuit chauffage/rafraîch. 1**" ▼ dans la ligne de menu
3. Sélectionnez "**Circuit chauffage/rafraîch. 3**".

Régler la température ambiante pour un circuit de chauffage/rafraîchissement

La température ambiante normale est la température que vous ressentez comme confortable. Vos pièces sont alors toujours chauffées ou rafraîchies à cette température si une plage horaire avec le niveau de température "**Normal**" est activée dans la programmation horaire.

Régler la programmation horaire pour le chauffage des pièces/rafraîchissement des pièces : voir page 29.

Réglages usine :

Chauffage des pièces

- Température ambiante normale : 20 °C
- Température ambiante réduite : 18 °C
- Température ambiante de confort : 22 °C

Rafraîchissement des pièces

- Température ambiante normale : 25 °C
- Température ambiante réduite : 27 °C
- Température ambiante de confort : 23 °C

Remarque

- *Les températures pour le rafraîchissement des pièces ne peuvent pas être réglées sur une valeur inférieure à celle des températures pour le chauffage des pièces.*
- *Les températures pour le chauffage des pièces ne peuvent pas être réglées sur une valeur supérieure à celle des températures pour le rafraîchissement des pièces.*

Régler les niveaux de température pour le chauffage/rafraîchissement des pièces

Appuyez sur les boutons de commande suivants :

1. ◀▶ pour l'affichage de base "**Climat ambiant**"
2. ▼ pour le circuit de chauffage/rafraîchissement souhaité

3. + - pour la valeur souhaitée du niveau de température correspondant :

-  "**Réduit**"
-  "**Normal**"
-  "**Confort**"

4. ✓ pour confirmer

Enclencher ou arrêter le chauffage/rafraîchissement des pièces (programme de fonctionnement)

Explication des programmes de fonctionnement : voir page 20.

Appuyez sur les boutons de commande suivants :

1. ◀▶ pour l'affichage de base "**Climat ambiant**"

2. ▼ pour le circuit de chauffage/rafraîchissement souhaité

Enclencher ou arrêter le... (suite)

3. Sélectionnez le programme de fonctionnement souhaité :
 - ☺ Vous enclenchez le chauffage des pièces.
 - ✱ Vous enclenchez le rafraîchissement des pièces.
 - ☺✱ Vous enclenchez le chauffage/rafraîchissement des pièces.
 - ⏻ Vous activez le mode veille. Le chauffage des pièces et le rafraîchissement des pièces sont arrêtés.
4. ✓ pour confirmer

Programmation horaire pour le chauffage des pièces/rafraîchissement des pièces

La programmation horaire pour le chauffage des pièces et le rafraîchissement des pièces permet de définir les plages horaires durant lesquelles les pièces doivent être chauffées ou rafraîchies, et la température utilisée.

Régler la programmation horaire

Réglage usine : **une** plage horaire de 06h00 à 22h00 pour tous les jours de la semaine avec le niveau de température "**Normal**".

Réglez une programmation horaire pour le chauffage des pièces ou le rafraîchissement des pièces.

Explication de la procédure à suivre à l'exemple du chauffage des pièces pour le circuit de chauffage/rafraîchissement

Appuyez sur les boutons de commande suivants :

1. ◀▶ pour l'affichage de base "**Climat ambiant**"
2. ✓ pour le circuit de chauffage/rafraîchissement souhaité
3. ⏻
4. Jour souhaité

5. ✎

6. Selon la modification souhaitée :
 - ^ v pour modifier le début et la fin de la plage horaire sélectionnée
 - + pour une nouvelle plage horaire
 - x pour effacer une plage horaire
 - ◀▶ pour sélectionner une plage horaire si plusieurs plages horaires sont réglées.

Remarque

Lors du réglage, tenez compte du fait que votre installation a besoin d'un certain temps pour chauffer les pièces à la température souhaitée.

Procédure à suivre : voir page 22.

Enclencher le chauffage des pièces/rafraîchissement des pièces avec réservoir tampon

Uniquement pour les installations avec un réservoir tampon indépendant

Un réservoir tampon d'eau primaire/de rafraîchissement indépendant peut chauffer **ou** rafraîchir vos circuits de chauffage/rafraîchissement.

Pour chauffer les pièces, vous devez régler le chauffage des pièces par ce réservoir tampon d'eau primaire/de rafraîchissement. Pour rafraîchir les pièces, vous devez régler le rafraîchissement des pièces par ce réservoir tampon d'eau primaire/de rafraîchissement.

Remarque

- *Le réglage agit sur tous les circuits de chauffage/rafraîchissement. Un chauffage et un rafraîchissement simultanés des pièces ne sont donc **pas** possibles.*
- *La production d'eau chaude sanitaire est indépendante du réglage.*

Régler le chauffage des pièces pour le réservoir tampon d'eau primaire/de rafraîchissement indépendant

1. ☰

Enclencher le chauffage des... (suite)

2. "Mode tampon"
3. "Mode chauffage"

Régler le rafraîchissement des pièces pour le réservoir tampon d'eau primaire/de rafraîchissement indépendant

- 1.

2. "Mode tampon"
3. "Mode rafraîchissement"

Régler la courbe de chauffe

Pour que les pièces soient chauffées de façon optimale quelle que soit la température extérieure, vous pouvez adapter la **"Pente"** et la **"Parallèle"** de la courbe de chauffe. Vous influencez ainsi sur la température de départ de la pompe à chaleur.
Réglage usine : en fonction de votre installation

Exemple :

Courbe de chauffe avec pente "1,4" et parallèle "0"

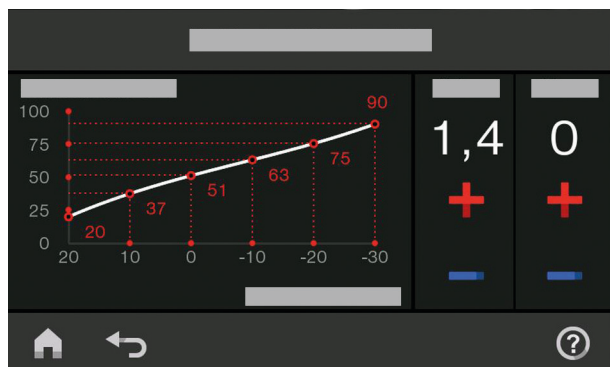

Fig. 5

Explication de la procédure à suivre à l'exemple du circuit de chauffage/rafraîchissement 1.

Appuyez sur les boutons de commande suivants :

- 1.
2. "Climat ambiant"
3. Circuit de chauffage/rafraîchissement souhaité, par exemple "Circuit chauffage/rafraîchissement 1"
4. "Courbe de chauffe"
5. pour la valeur souhaitée pour la **"Pente"** et la **"Parallèle"**
Le diagramme affiché vous indique clairement la modification de la **"Courbe de chauffe"**.
6. pour confirmer

Conseils pour le réglage de la "Courbe de chauffe"

Comportement de la température ambiante	Remède
Les pièces sont trop froides pendant la saison froide.	Réglez la "Pente" sur la valeur immédiatement supérieure.
Les pièces sont trop chaudes pendant la saison froide.	Réglez la "Pente" sur la valeur immédiatement inférieure.
Les pièces sont trop froides en demi-saison et durant la saison froide.	Réglez la "Parallèle" sur une valeur supérieure.
Les pièces sont trop chaudes en demi-saison et durant la saison froide.	Réglez la "Parallèle" sur une valeur inférieure.
Les pièces sont trop froides en demi-saison, mais suffisamment chaudes durant la saison froide.	Réglez la "Pente" sur la valeur immédiatement inférieure et la "Parallèle" sur une valeur supérieure.
Les pièces sont trop chaudes en demi-saison, mais suffisamment chaudes durant la saison froide.	Réglez la "Pente" sur la valeur immédiatement supérieure et la "Parallèle" sur une valeur inférieure.

Adapter temporairement la température ambiante

Si vous souhaitez temporairement adapter la température ambiante, réglez la fonction  "**Chaud plus longtemps**". Cette fonction est **indépendante** de la programmation horaire pour le chauffage des pièces/rafraîchissement des pièces.

- Les pièces sont chauffées/rafraîchies à la température réglée pour la dernière plage horaire activée pour la température ambiante normale ou de confort.
- Sauf réglage autre de votre installateur, l'eau chaude est **d'abord** réchauffée à la température réglée avant que le chauffage des pièces/rafraîchissement des pièces n'ait lieu.
- La pompe de bouclage ECS (si existante) est enclenchée.

Activer "Chaud plus longtemps"

Appuyez sur les boutons de commande suivants :

1.  pour le circuit de chauffage/rafraîchissement souhaité

2. 
La température de la dernière plage horaire activée pour la température ambiante normale ou de confort est réglée.

Désactiver "Chaud plus longtemps"

La fonction prend fin automatiquement au passage à la prochaine plage horaire pour la température ambiante normale ou la température ambiante de confort.

2. 

Pour arrêter prématurément la fonction "Chaud plus longtemps", appuyez sur les boutons de commande suivants :

1.  pour le circuit de chauffage/rafraîchissement souhaité

Adapter la température ambiante en cas de présence prolongée

Si vous êtes présent en permanence pendant un ou plusieurs jours sans vouloir modifier la programmation horaire, sélectionnez la fonction "**Vacances à la maison**" , par exemple les jours fériés ou pendant les vacances scolaires des enfants.

La fonction "**Vacances à la maison**"  agit de la manière suivante :

- Pendant les plages de fonctionnement comprises entre les plages horaires réglées, la température ambiante est portée à la consigne de la première plage horaire du jour : de la température ambiante réduite à la température ambiante normale ou la température ambiante de confort
- Si aucune plage horaire n'est activée avant 00h00, les pièces sont chauffées/rafraîchies à la température ambiante réduite jusqu'à la prochaine plage horaire activée.
- La production d'eau chaude sanitaire est activée.
- La fonction "**Vacances à la maison**" commence et prend fin conformément aux réglages effectués pour la date de début et la date de fin.

Adapter la température ambiante en cas de... (suite)

Remarque

- Tant que la fonction **"Vacances à la maison"** est activée, **"Vacances à la maison"** et la date de début et la date de fin réglées sont affichées sur l'affichage de base.
- Si votre installateur a réglé **"Maison individuelle"** lors de la première mise en service, la fonction est appliquée à tous les circuits de chauffage/rafraîchissement.

Exemple :

2 plages horaires sont réglées pour le lundi et le mardi.

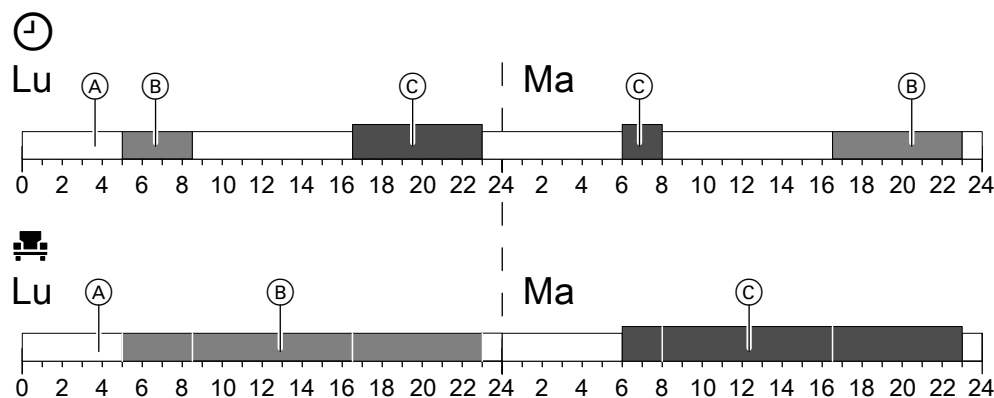

Fig. 6

- ⊙ Niveau de température selon la programmation horaire réglée
- ☼ Niveau de température si **"Vacances à la maison"** est activé.
- Ⓐ Température ambiante réduite
- Ⓑ Température ambiante normale
- Ⓒ Température ambiante de confort

Activer **"Vacances à la maison"** ☼

Appuyez sur les boutons de commande suivants :

1. ☰

2. ☼ **"Vacances à la maison"**

3. Si nécessaire, ▼ pour le circuit de chauffage/rafraîchissement souhaité

4. ^ ▼ pour le **"Début"** et la **"Fin"**

5. ✓ pour confirmer

Désactiver **"Vacances à la maison"** ☼

Appuyez sur les boutons de commande suivants :

1. ☰

2. ☼ **"Vacances à la maison"**

3. Si nécessaire, ▼ pour le circuit de chauffage/rafraîchissement souhaité

4. ☒

Economiser l'énergie en cas d'absence de longue durée

Pour économiser l'énergie en cas d'absence de longue durée, réglez le **"Programme vacances"** ☼.

Economiser l'énergie en cas d'absence de longue... (suite)

Le programme vacances agit de la manière suivante :

■ **Chauffage des pièces :**

- Pour les circuits de chauffage/rafraîchissement dans le programme de fonctionnement  **"Chauffage"** :

Les pièces sont chauffées à la température ambiante réduite réglée.

- Pour les circuits de chauffage/rafraîchissement dans le programme de fonctionnement  **"Mode veille"** :

Pas de chauffage des pièces : la protection contre le gel du générateur de chaleur et du ballon d'eau chaude est activée.

■ **Rafraîchissement des pièces :**

- Pour les circuits de chauffage/rafraîchissement dans le programme de fonctionnement  **"Rafr."** :

Les pièces sont rafraîchies à la température ambiante réduite réglée.

- Pour les circuits de chauffage/rafraîchissement dans le programme de fonctionnement  **"Mode veille"**

Pas de rafraîchissement des pièces

■ **Production d'eau chaude sanitaire :**

Pas de production d'eau chaude sanitaire : La protection contre le gel du ballon d'eau chaude est activée.

- Le programme vacances débute à 00h00 le premier jour de vacances et prend fin à 23h59 le dernier jour de vacances.

Remarque

- *Tant que la fonction **"Programme vacances"** est activée, **"Programme vacances"** ainsi que le premier et le dernier jour de vacances réglés sont affichés sur l'affichage de base **"Circuit chauffage/rafraîch."**.*

- *Si votre installateur a réglé **"Maison individuelle"** lors de la première mise en service, le programme vacances est activé pour tous les circuits de chauffage/rafraîchissement.*

- *Si votre installateur a réglé **"Petit collectif"** lors de la première mise en service, la production d'eau chaude sanitaire est arrêtée uniquement lorsque tous les circuits de chauffage/rafraîchissement se trouvent dans le programme vacances.*

Activer "Programme vacances" 

Appuyez sur les boutons de commande suivants :

1. 

2.  **"Programme vacances"**

3. Si nécessaire,  pour le circuit de chauffage/rafraîchissement souhaité

4.   pour le **"Premier jour de vacances"** et le **"Dernier jour de vacances"**

5.  pour confirmer

Désactiver "Programme vacances" 

Appuyez sur les boutons de commande suivants :

1. 

2.  **"Programme vacances"**

3. Si nécessaire,  pour le circuit de chauffage/rafraîchissement souhaité

4. 

Production d'eau chaude sanitaire

Température d'eau chaude

Production d'eau chaude sanitaire

Votre eau chaude est toujours chauffée à la température souhaitée selon la programmation horaire réglée. Réglez la programmation horaire pour la production d'eau chaude sanitaire : voir chapitre "Programmation horaire pour la production d'eau chaude sanitaire".

Réglage usine : 50 °C

Remarque

Pour des raisons d'hygiène, ne réglez pas la température d'eau chaude sur une valeur inférieure à 50 °C.

Appuyez sur les boutons de commande suivants :

1. ◀▶ pour l'affichage de base "Eau chaude"
2. + - pour la valeur souhaitée
3. ✓ pour confirmer

Enclencher/arrêter la production d'eau chaude sanitaire (programme de fonctionnement)

L'eau ne peut pas être chauffée si vous arrêtez la production d'eau chaude sanitaire, il en va de même pour la fonction "Production d'eau chaude unique" en dehors de la programmation horaire.

3. ■ | "MARCHE" si vous souhaitez **enclencher** la production d'eau chaude sanitaire.
○ "ARRÊT" si vous souhaitez **arrêter** la production d'eau chaude sanitaire.

Appuyez sur les boutons de commande suivants :

Explication des programmes de fonctionnement : voir page 20.

1. ◀▶ pour l'affichage de base "Eau chaude"
2. Bouton de commande en surbrillance ⏻

Programmation horaire pour la production d'eau chaude sanitaire

Régler la programmation horaire

La programmation horaire pour la production d'eau chaude sanitaire permet de définir les plages horaires durant lesquelles l'eau chaude doit être réchauffée et à quelle température.

Réglage usine : **une** plage horaire de 5h30 à 22h00 pour tous les jours de la semaine.

Vous pouvez modifier la programmation horaire **selon vos souhaits**.

5. Selon la modification souhaitée :
^ ✓ pour modifier le début et la fin de la plage horaire sélectionnée
+ pour une nouvelle plage horaire
X pour effacer une plage horaire.
◀▶ pour sélectionner une plage horaire si plusieurs plages horaires sont réglées.

Remarque

- En dehors des plages horaires, l'eau n'est pas réchauffée. La protection contre le gel du ballon d'eau chaude est activée.
- Lors du réglage, tenez compte du fait que votre installation a besoin d'un certain temps pour amener le ballon d'eau chaude à la température souhaitée.

Appuyez sur les boutons de commande suivants :

Procédure de réglage d'une programmation horaire : voir page 29.

1. ◀▶ pour l'affichage de base "Eau chaude"
2. ⏻
3. Jour souhaité
4. ✎

Régler la programmation horaire pour la pompe de bouclage ECS



La programmation horaire pour la pompe de bouclage ECS permet de définir les plages horaires durant lesquelles la pompe de bouclage ECS doit être enclenchée et à quelle régularité (en continu ou discontinu).

Réglage usine : **une** plage horaire de 05h30 à 22h00 pour tous les jours de la semaine.







Programmation horaire pour la production d'eau... (suite)

Vous pouvez modifier la programmation horaire **selon vos souhaits**.

Appuyez sur les boutons de commande suivants :

1. 
2.  "Eau chaude"
3. 
4. Sélectionnez un jour de la semaine.

5. 

6. Selon la modification souhaitée :
 -   pour modifier la plage horaire
 -  pour une nouvelle plage horaire
 -  pour effacer une plage horaire.
 -   pour sélectionner une plage horaire si plus d'une plage horaire est réglée.

Procédure de réglage d'une programmation horaire : voir page 22.

"Production d'eau chaude unique" en dehors de la programmation horaire

Si vous avez besoin d'eau chaude en dehors des plages horaires réglées, activez la "Production d'eau chaude unique" .

L'eau du ballon d'eau chaude sanitaire est portée une fois à la température ECS réglée.

Cette fonction est prioritaire sur les autres fonctions de production d'eau chaude sanitaire, par exemple sur la programmation horaire.

Activer "Production d'eau chaude unique"

Appuyez sur les boutons de commande suivants :



1.   pour l'affichage de base "Eau chaude" ou "Favoris" si nécessaire
2. 
3.  pour confirmer

Désactiver "Production d'eau chaude unique"

La Production d'eau chaude unique  s'arrête lorsque la consigne de température ECS est atteinte.

2. 

Pour mettre fin prématurément à la "Production d'eau chaude unique", appuyez sur les boutons de commande suivants :

1.   pour l'affichage de base "Eau chaude" ou "Favoris" si nécessaire

Fonction anti-légionelle

Vous pouvez porter l'eau sanitaire dans le ballon d'eau chaude à une température plus élevée pendant 1 heure une fois par semaine ou par jour. Cette fonction anti-légionelle est exécutée régulièrement à l'heure réglée.

La durée et la température d'eau chaude pour la fonction anti-légionelle sont réglées par votre installateur.



Danger

Des températures ECS élevées peuvent occasionner des brûlures, par exemple si la température d'eau chaude est supérieure à 60 °C. Mélangez-la à de l'eau froide aux points de soutirage.



Activer la fonction anti-légionelle

Appuyez sur les boutons de commande suivants :

1. 
2.  "Eau chaude"
3.  "Fonction anti-légionelle"





Production d'eau chaude sanitaire

Fonction anti-légionelle (suite)

4.   pour le démarrage "**Début**"
5. Sélectionnez le jour de la semaine souhaité ou tous les jours.
La sélection apparaît en surbrillance.
6.  pour confirmer

Désactiver la fonction anti-légionelle



Appuyez sur les boutons de commande suivants :

1. 
2.  "Eau chaude"
3.  "Fonction anti-légionelle"
4. Désélectionnez le jour de la semaine souhaité ou tous les jours.
5.  pour confirmer

Activer/désactiver la protection anti-brûlure eau chaude

La protection anti-brûlure vous permet de limiter la température d'eau chaude dans votre ballon d'eau chaude à 60 °C maximum.

Appuyez sur les boutons de commande suivants :

1. 
2.  "Eau chaude"
3.  "Protection anti-brûlure"
4. "**Marche**" ou "**Arrêt**"
5.  pour confirmer

Danger

Lorsque la protection anti-brûlure est désactivée, une consigne de température d'eau chaude supérieure à 60 °C peut être réglée. Le risque de brûlure est alors plus élevé !

Evitez si possible de désactiver la protection anti-brûlure.



Danger







La protection anti-brûlure n'a aucun effet sur la fonction anti-légionelle. Le ballon d'eau chaude est porté régulièrement à la température plus élevée nécessaire à la fonction anti-légionelle même si la protection anti-brûlure est activée. Comme cette température peut être supérieure à 60 °C, le risque de brûlure est élevé ! Mélangez-la à de l'eau froide aux points de soutirage.

Mode de production d'eau chaude sanitaire

Vous pouvez régler si l'eau chaude doit être chauffée aussi rapidement que possible ou avec la plus faible consommation d'énergie possible à la température d'eau chaude réglée.

Remarque

Ce réglage n'est pas possible avec toutes les pompes à chaleur.

1. 
2.  "Eau chaude"
3.  "**Mode de production d'eau chaude sanitaire**"
4.  /  pour le mode souhaité :
 -  "**Eco**" Production d'eau chaude sanitaire économique
 -  "**Confort**" Production d'eau chaude sanitaire rapide

Régler la stratégie de régulation

Votre installateur a raccordé un générateur de chaleur externe comme autre source de chaleur à votre pompe à chaleur et a configuré le fonctionnement hybride.

En fonction des réglages de votre installateur et de la température extérieure, la pompe à chaleur et le générateur de chaleur externe sont enclenchés simultanément ou séparément.

Vous pouvez régler directement les limites de température extérieure optimale pour votre installation en fonctionnement hybride ou la régulation de pompe à chaleur calcule automatiquement cette valeur à l'aide de la stratégie de régulation que vous avez sélectionnée.

Remarque

- La stratégie de régulation de votre installation peut être réglée **uniquement** via **ViCare App**.
- Des informations détaillées concernant les stratégies de régulation sont fournies en annexe dans le chapitre "Définitions".

Stratégie de régulation avec limites de température constantes (réglage d'usine)

Des limites de température constantes sont réglées dans la régulation de la pompe à chaleur pour les températures extérieures.

Stratégie de régulation écologique

La régulation de pompe à chaleur détermine les limites de température extérieure de manière à réduire les émissions de CO₂.

Pour cela, les facteurs d'énergie primaire pour l'électricité et les combustibles fossiles servent de base de calcul.

Remarque

*Les facteurs d'énergie primaire peuvent être réglés **uniquement** via **ViCare App**.*

Stratégie de régulation économique

La régulation de pompe à chaleur détermine les limites de température extérieure de manière à réduire les coûts de fonctionnement de votre installation.

Pour ce faire, vous devez indiquer les prix de l'énergie pour l'électricité et les combustibles fossiles comme base de calcul.

Remarque

*Vous pouvez régler les prix de l'énergie **uniquement** via **ViCare App**.*





Mode nuit avec réduction du bruit

Activer/désactiver le mode nuit avec réduction du bruit

Dans le mode nuit avec réduction du bruit, la vitesse de rotation du ventilateur et éventuellement du compresseur est limitée. Le niveau sonore en fonctionnement de l'unité extérieure est alors réduit.

Appuyez sur les boutons de commande suivants :





1. 
2.  "Menu élargi"







3.  "Mode nuit avec réduction du bruit"
4.  "Activer/désactiver"
5.
 -  "MARCHE" si vous souhaitez **activer** le mode nuit avec réduction du bruit.
 -  "ARRET" si vous souhaitez **désactiver** le mode nuit avec réduction du bruit.

Régler la programmation horaire pour le mode nuit avec réduction du bruit

La programmation horaire pour le mode nuit avec réduction du bruit permet de définir les plages horaires durant lesquelles la vitesse de rotation du ventilateur, et éventuellement du compresseur, doit être limitée. Pour cela, sélectionnez pour chaque plage horaire un état de fonctionnement : voir chapitre "Etats de fonctionnement pour le mode nuit avec réduction du bruit". Réglage usine : **aucune** plage horaire de 00h00 à 24h00 pour tous les jours de la semaine. La vitesse de rotation du ventilateur n'est pas limitée.

Appuyez sur les boutons de commande suivants :

1. 
2.  "Menu élargi"
3.  "Mode nuit avec réduct. bruit"
4.  "Programmation horaire"

5. Réglez les plages horaires et l'état de fonctionnement souhaités.
 -   pour modifier la plage horaire
 -  pour une nouvelle plage horaire
 -  pour effacer une plage horaire.
 -   pour sélectionner une plage horaire si plus d'une plage horaire est réglée.

Remarque

- *Entre les plages horaires définies, la vitesse de rotation du ventilateur n'est pas limitée.*
- *Si  n'est pas affiché, votre installateur a verrouillé le réglage du mode nuit avec réduction du bruit. Votre installateur peut supprimer le verrouillage. Une programmation horaire réglée par l'installateur pour le mode nuit avec réduction du bruit peut être consultée dans "Informations".*

Procédure de réglage d'une programmation horaire : voir page 22.

Etat de fonctionnement pour le mode nuit avec réduction du bruit

Vous avez le choix entre 2 états de fonctionnement :



- **"Faible"**
La vitesse de rotation maximale du ventilateur et, éventuellement, du compresseur est faiblement réduite.
- **"Forte"**
la vitesse de rotation maximale du ventilateur et, éventuellement, du compresseur est fortement réduite.

Activer/désactiver le régime de secours

En régime de secours, l'unité extérieure est arrêtée. Le chauffage des pièces et la production d'eau chaude sanitaire se font par le système chauffant électrique intégré dans l'unité intérieure. Si un générateur de chaleur externe est raccordé, celui-ci assure le chauffage des pièces.

En régime de secours, le rafraîchissement des pièces est désactivé.

Appuyez sur les boutons de commande suivants :

1. 
2.  "Menu élargi"
3.  "Régime de secours"

Activer/désactiver le régime de secours (suite)

4.
 - "MARCHE" si vous souhaitez **activer** le régime de secours.
 - "ARRET" si vous souhaitez **désactiver** le régime de secours.

Autres réglages

Verrouiller l'utilisation



Vous avez 2 possibilités pour verrouiller l'utilisation :



1ère allure

- Toutes les fonctions des affichages de base sont disponibles. Les listes des messages sont affichées.
- Toutes les autres fonctions sont verrouillées.

2ème allure Toutes les fonctions sont verrouillées.

Appuyez sur les boutons de commande suivants :

1. 
2.  "Réglages"
3.  "Verrouiller l'utilisation"

4.  "Tout verrouiller"
Ou
 "Affichage de base seul utilisable"

5. Saisissez le mot de passe.

Remarque

- Le mot de passe réglé en usine est "viessmann".
- Vous pouvez modifier ce mot de passe : voir chapitre "Modifier le mot de passe pour la fonction Verrouiller l'utilisation".

6.  pour confirmer

Déverrouiller l'utilisation

Appuyez sur les boutons de commande suivants :

1. Bouton quelconque
"Utilisation verrouillée" s'affiche.
2. 
"Souhaitez-vous déverrouiller l'utilisation ?"
s'affiche.





3. 
Un champ de saisie et un clavier s'affichent.

4. Saisissez le mot de passe "viessmann" ou le mot de passe que vous avez entré.

5.  pour confirmer

Modifier le mot de passe pour la fonction "Verrouiller l'utilisation"

Appuyez sur les boutons de commande suivants :

1. 
2.  "Réglages"
3.  "Modifier le mot de passe"
4. Saisissez l'ancien mot de passe.
5.  pour confirmer

6. Saisissez le nouveau mot de passe (1 à 20 caractères).

Remarque

Le nouveau mot de passe ne vous sera pas de nouveau demandé à des fins de contrôle.

7.  pour confirmer
Une remarque s'affiche.

8.  pour confirmer la remarque

Régler la luminosité de l'écran

Vous pouvez régler séparément la luminosité de l'écran pour le fonctionnement et la veille.

Appuyez sur les boutons de commande suivants :

1. 
2.  "Réglages"
3.  "Réglages écran"

4.  "Luminosité utilisation"
Ou
 "Luminosité veille"

5.   pour la valeur souhaitée

6.  pour confirmer







Activer et désactiver le Lightguide

Selon la constitution du générateur de chaleur, une bande lumineuse (Lightguide) se trouve sur le bord inférieur ou supérieur du module de commande. Le Lightguide fournit des informations sur les fonctions de la régulation avec différents affichages.

Signification de l'affichage :

- Lightguide allumé en continu : l'écran est activé.
- Clignotement rapide du Lightguide : un défaut est survenu sur l'installation.
- Pulsation lente du Lightguide : l'écran est en veille. Vous pouvez désactiver cette fonction si nécessaire.

Appuyez sur les boutons de commande suivants :

1. 
2.  "Réglages"
3.  "Mode veille Lightguide"
4.  "MARCHE"
Ou
 "ARRET"
5.  pour confirmer

Définir un nom pour les circuits de chauffage/rafraîchissement

Vous pouvez donner un nom à chacun des circuits de chauffage/rafraîchissement, par exemple "Rez-de-chaussée".



Le nom est alors utilisé dans les affichages de base et dans le menu principal.

Remarque

Les abréviations 1, 2, etc. sont conservées dans l'affichage de base.

Appuyez sur les boutons de commande suivants :

1. 
2.  "Réglages"

3.  "Renommer circuit de chauffage/refroidissement" (rafraîchissement)
4. Sélectionner le circuit de chauffage/rafraîchissement souhaité, par exemple  "Circuit chauff./refroidi. 1"
5. Saisir la désignation souhaitée, par exemple "Rez-de-chaussée" (1 à 20 caractères).
6.  pour confirmer





Le nom attribué s'affiche dans les affichages de base et dans le menu principal pour le circuit de chauffage/rafraîchissement concerné.

Régler l'"Heure" et la "Date"

L'"Heure" et la "Date" sont réglées en usine. Un nouveau réglage de l'"Heure" et de la "Date" peut être nécessaire si votre installation est restée hors service pendant une longue durée.

Appuyez sur les boutons de commande suivants :

1. 
2.  "Réglages"

3.  "Date et heure"
4.  "Date"
Ou
 "Heure"
5.  pour la valeur souhaitée
6.  pour confirmer

Inversion automatique "Heure d'été/heure d'hiver"

L'inversion automatique Heure d'été/heure d'hiver est réglée en usine.

Ce menu vous permet d'activer et de désactiver l'inversion automatique Heure d'été/heure d'hiver.

Appuyez sur les boutons de commande suivants :

1. 
2.  "Réglages"
3.  "Date et heure"

Autres réglages

Inversion automatique "Heure d'été/heure d'hiver" (suite)

4. "Chgt. d'heure"
5. Sélectionnez "MARCHE" ou "ARRET"
6. ✓ pour confirmer

Régler la "Langue"

Votre installateur a pré-régulé la langue pour l'affichage lors de la mise en service. Vous pouvez modifier la langue.

Appuyez sur les boutons de commande suivants :

1. ☰
2. ⚙️ "Réglages"
3. 🗨️ "Langue"
4. Langue souhaitée.
5. ✓ pour confirmer

Régler les "Unités"

Vous pouvez régler toutes les unités disponibles, par exemple pour la température, la date, la pression, etc.

Appuyez sur les boutons de commande suivants :

1. ☰
2. ⚙️ "Réglages"
3. 🇺🇸 "Unités"
4. Sélectionnez par exemple °C pour la température.
5. ✓ pour confirmer

Saisir les coordonnées de l'installateur

Vous pouvez entrer les coordonnées de votre installateur. Ces données peuvent être consultées dans le menu ⓘ "Informations".

Appuyez sur les boutons de commande suivants :

1. ☰
2. ⓘ "Informations"
3. 📍 "Maint. données du contact"
4. Champ de saisie souhaité.
5. Entrez les coordonnées de votre installateur dans les différents champs.
6. ✓ pour confirmer.

Régler l'écran d'accueil

Vous pouvez choisir comme écran d'accueil l'un des affichages de base suivants :

- "Climat ambiant"
- "Eau chaude"
- "Energie cockpit"
- "Favoris"
- "Vue d'ensemble du système"

Appuyez sur les boutons de commande suivants :

1. ☰
2. ⚙️ "Réglages"
3. 🏠 "Sélection affichage de base"
4. Affichage souhaité.
5. ✓ pour confirmer

Remarque

Appuyez sur 🏠 pour afficher l'écran d'accueil sélectionné.

Configurer la connexion Internet

Vous souhaitez commander votre installation avec ViCare App sur votre smartphone. Pour ce faire, vous devez connecter votre pompe à chaleur à Internet **une seule fois** et établir une connexion avec le serveur Viessmann.

1. Collez l'autocollant avec le code QR et les données d'accès nécessaires pour l'Access point dans l'emplacement, fig. 7.

Remarque

Vous trouverez l'autocollant sur le module de commande de la pompe à chaleur.



Fig. 7

2. Activez l'Access point sur le module de commande de la pompe à chaleur : voir chapitre "Activer/désactiver l'Access point".
3. Démarrez ViCare App sur votre smartphone. Suivez les instructions pas à pas.

Pour ce faire, connectez d'abord votre smartphone directement à l'Access point de la pompe à chaleur :

- Scannez le code QR qui est collé.
Ou
- Saisissez le nom de l'Access point "**Viessmann-xxxx**" et le mot de passe "WPA2".

Dès que la connexion à l'Access point est établie, vous avez accès directement à votre installation avec ViCare App.

4. Activez le WiFi sur la pompe à chaleur : voir chapitre "Activer/désactiver le WiFi sur la pompe à chaleur".
5. Pour connecter la pompe à chaleur à Internet et au serveur Viessmann via le réseau WiFi domestique, suivez les étapes suivantes dans ViCare App.
 - Vous avez besoin pour ce faire des données d'accès nécessaires pour votre WiFi domestique, par exemple votre clé réseau.
 - Votre routeur WiFi doit être connecté à Internet.

Remarque

Il est également possible d'établir la connexion WiFi à l'aide du module de commande de la pompe à chaleur : voir chapitre "Etablir la connexion WiFi".

6. Une fois votre pompe à chaleur connectée à Internet, désactivez l'Access point.

Activer/désactiver Access point

Activez l'Access point pour connecter votre pompe à chaleur directement à un terminal mobile, par exemple à votre smartphone.

Vous avez besoin de l'Access point pour les fonctions et interrogations suivantes :

- Connexion de votre installation au serveur Viessmann par votre WiFi domestique, par exemple si vous avez installé un nouveau routeur WiFi.
- Modifier le mot de passe pour l'utilisation via ViCare App.
- Interroger les informations relatives aux licences des composants tiers : voir chapitre "Interroger les informations relatives aux licences des composants tiers".

Configurer la connexion Internet (suite)

Appuyez sur les boutons de commande suivants :

1. 
2.  "Réglages"
3.  "Internet"
4.  "Access Point"



5. "MARCHE" si vous souhaitez **activer** l'Access point.
ou
 "ARRÊT" si vous souhaitez **désactiver** l'Access point.
6. pour confirmer

Activer/désactiver le WiFi

Vous avez besoin d'une connexion avec le serveur Viessmann pour pouvoir commander votre installation à l'aide de l'application ViCare. Pour ce faire, le WiFi doit être activé sur la régulation de pompe à chaleur.

Appuyez sur les boutons de commande suivants :





1. 
2.  "Réglages"

3.  "Internet"
4.  "WLAN"
5. "WLAN"
6. "MARCHE", si vous souhaitez **activer** le WiFi.
ou
 "ARRÊT" si vous souhaitez **désactiver** le WiFi.
7. pour confirmer

Etablir une connexion WiFi

Vous souhaitez commander votre installation à l'aide de l'application ViCare sur votre terminal mobile. Pour ce faire, vous devez configurer **une fois** la connexion Internet de votre installation au serveur Viessmann. Vous pouvez configurer cette connexion WiFi directement à l'aide de l'application ViCare ou du module de commande de la pompe à chaleur. La connexion est établie à l'aide de votre WiFi domestique. Pour ce faire, votre routeur WiFi doit être connecté à Internet. Vous avez besoin des données d'accès nécessaires pour votre WiFi domestique, par exemple votre clé réseau.



Appuyez sur les boutons de commande suivants :

1. Dans un premier temps, activez le WiFi sur la pompe à chaleur : voir chapitre "Activer/désactiver le WiFi".
2. 
3.  "Réglages"
4.  "Internet"
5.  "WLAN"

6. "Sélection du réseau"
 - Les réseaux WiFi disponibles sont affichés.
Remarque
Si une connexion est déjà existante, la mention "Connecté" apparaît à côté du réseau concerné.
 - Si vous souhaitez utiliser un réseau WiFi invisible :
appuyez sur  et saisissez le nom du réseau WiFi (SSID) et le mot de passe.
7. Sélectionner un réseau WiFi.

Remarque

Avec , vous pouvez actualiser la liste des réseaux WiFi disponibles.

8. pour confirmer
9. Si vous n'avez pas sélectionné un réseau WiFi protégé  :
 pour confirmer le message de connexion
Ou
Si vous avez sélectionné un réseau WiFi protégé  :
Saisissez le mot de passe du réseau WiFi protégé (40 caractères maximum).
 pour confirmer

Configurer la connexion Internet (suite)

10. ✓ pour confirmer la remarque concernant l'utilisation d'Internet
 est affiché sur l'affichage de base.





Remarque

- Si la connexion n'a pas été établie, un message de défaut apparaît.
- Une connexion Internet est établie si le réseau WiFi sélectionné est connecté à Internet. Contrôlez vos réglages WiFi si nécessaire.

Adressage IP fixe

Condition : votre WiFi est configuré de telle sorte que les adresses des participants du réseau (adresses IP) ne soient pas attribuées automatiquement.

Appuyez sur les boutons de commande suivants :

1. 
2.  "Réglages"
3.  "Internet"
4.  "WLAN"
5. "Sélection du réseau"
6. Les réseaux WiFi disponibles sont affichés.

Remarque

Avec , vous pouvez actualiser la liste des réseaux WiFi disponibles.

7. Sélectionner un réseau.
8. 
9. "STATIC" pour un adressage IP fixe
10. ✓ pour confirmer
11. Saisir les données concernant le réseau :
 - Adresse IP
 - Masque de sous-réseau
 - Passerelle par défaut
 - Serveur DNS primaire
 - Serveur DNS secondaire
12. ✓ pour confirmer

Remarque



Une connexion Internet est établie uniquement si le réseau WiFi sélectionné est connecté à Internet. Contrôlez vos réglages WiFi si nécessaire.

Désactiver l'écran pour le nettoyage

Si vous souhaitez nettoyer l'écran, vous pouvez désactiver ce dernier pendant 30 secondes. Vous évitez ainsi des actions non intentionnelles. Nettoyez l'écran avec un chiffon microfibre.

Appuyez sur les boutons de commande suivants :

1. 

2.  "Réglages"
3.  "Nettoyer l'écran"
L'écran est désactivé. Le décompte démarre.

Rétablir le réglage usine

Vous avez la possibilité de rétablir le réglage usine pour toutes les entrées et valeurs.

Remarque

Si un nom a été attribué aux circuits de chauffage/ rafraîchissement, le nom attribué est conservé : voir chapitre "Définir un nom pour les circuits de chauffage/ rafraîchissement".

Rétablir le réglage usine (suite)

Réglage de l'installation	Réglages et valeurs remis à leur état initial
"Installation"	Programmation horaire pour le fonctionnement avec réduction du bruit
"Eau chaude"	<ul style="list-style-type: none"> ▪ Température d'eau chaude ▪ Programmation horaire pour la production d'eau chaude sanitaire ▪ Programmation horaire pour la pompe de bouclage ECS
"Circuit chauffage/rafraîch. 1" "Circuit chauffage/rafraîch. 2" "Circuit chauffage/rafraîch. 3" "Circuit chauffage/rafraîch. 4"	<ul style="list-style-type: none"> ▪ Température ambiante réduite ▪ Température ambiante normale ▪ Température ambiante de confort ▪ Programmation horaire pour le chauffage des pièces ▪ Pente et parallèle de la courbe de chauffe ▪ Les fonctions de confort et d'économie d'énergie ("Chaud plus long-temps", "Vacances à la maison", "Programme vacances") sont désactivées.

Appuyez sur les boutons de commande suivants : 3.  "Réglages usine"

1. 

4.  pour confirmer

2.  "Réglages"

Afficher les textes d'aide

Vous pouvez afficher des textes d'aide relatifs aux affichages et aux fonctions.

Appuyez sur les boutons de commande suivants :











1.  pour afficher les textes d'aide.



2.  pour retourner à l'affichage initial.

Interroger les informations

Selon l'équipement de l'installation et les réglages effectués, vous pouvez interroger les données actuelles de l'installation, par exemple les températures.

Les données de l'installation sont réparties en groupes :

-  Général
-  Pompe à chaleur
-  Eau chaude
-  Circuit chauffage/rafraîchissement 1
-  Circuit chauffage/rafraîchissement 2 etc.
-  Circuit chauffage 1
-  Circuit chauffage 2 etc.
-  Circuit de rafraîchissement 1
-  Circuit de rafraîchissement 2 etc.
-  Coordonnées installateur



-  Internet
-  Licence Open Source
Afficher la licence pour le module de commande.

Remarque

Si vous avez attribué un nom aux circuits de chauffage/rafraîchissement, ce nom est affiché : voir chapitre "Définir un nom pour les circuits de chauffage/rafraîchissement".

Des détails concernant les possibilités d'interrogation dans les différents groupes sont fournis au chapitre "Vue d'ensemble du menu".

Appuyez sur les boutons de commande suivants :

1. 
2.  "Informations"
3. Groupe souhaité



Interroger les informations de licence

Interroger les informations de licence pour le module de commande

Vous pouvez appeler la licence du module de commande via le menu principal.

Appuyez sur les boutons de commande suivants :

1. 

2.  "Informations"
3.  Licence Open Source

Interroger les informations de licence pour le module de communication TCU intégré

Pour interroger les informations de licence relatives aux "Third Party Software" utilisés, vous avez besoin d'un terminal compatible WiFi, par exemple un smartphone ou un PC.

Effectuez les opérations suivantes :

1. Interroger l'adresse IP du module de communication :
 - A l'aide du module de commande de la pompe à chaleur : voir chapitre "Interroger l'adresse IP à l'aide du module de commande de la pompe à chaleur".
 - ou
 - A l'aide de la page de configuration de votre routeur : connectez pour ce faire votre terminal mobile au même réseau WiFi que la pompe à chaleur.

Interrogations



Interroger les informations de licence (suite)

2. Saisissez l'adresse IP du module de communication déterminée dans le navigateur Internet de votre terminal.
Les informations de licence souhaitées s'affichent.

Interroger l'adresse IP à l'aide du module de commande de la pompe à chaleur

Appuyez sur les boutons de commande suivants :

1. Etablissez la connexion WiFi : voir chapitre "Etablir la connexion WiFi".

2. 
3.  "Informations"
4.  Internet
5. "WLAN"

Afficher les informations relatives aux licences des composants tiers

1. Activez l'Access point de la pompe à chaleur : voir chapitre "Activer/désactiver l'Access point".
2. Affichez les réglages WiFi de votre terminal.
3. Connectez votre terminal au réseau WiFi "**Viessmann-<xxxx>**".
Un mot de passe vous est demandé.
4. Saisissez la clé du réseau WPA2 comme mot de passe pour le WiFi "**Viessmann-<xxxx>**".
5. Ouvrez l'adresse IP **10.83.83.1** dans le navigateur Internet avec votre terminal connecté.
6. Suivez le lien "**Third-party Components Licenses**".

Remarque

La clé du réseau WPA2 figure sur l'autocollant : voir chapitre "Etablir une connexion Internet".

Third Party Software

1 Overview

This product contains third party software, including open source software. You are entitled to use this third party software in compliance with the respective license conditions as provided in this document. A list of used third party software components and of license texts can be accessed by connecting your boiler, like it is mentioned in the manual.

2 Acknowledgements

Linux® is the registered trademark of Linus Torvalds in the U.S. and other countries. This product includes software developed by the OpenSSL Project for use in the OpenSSL Toolkit (<http://www.openssl.org/>). This product includes cryptographic software written by Eric Young (eay@cryptsoft.com) and software written by Tim Hudson (tjh@cryptsoft.com).

3 Disclaimer

The open source software contained in this product is distributed WITHOUT ANY WARRANTY; without even the implied warranty of MERCHANTABILITY or FITNESS FOR A PARTICULAR PURPOSE. The single licenses may contain more details on a limitation of warranty or liability.

4 How to Obtain Source Code

The software included in this product may contain copyrighted software that is licensed under a license requiring us to provide the source code of that software, such as the GPL or LGPL. To obtain the complete corresponding source code for such copyrighted software please contact us via the contact information provided in section 5 below indicating the built number you will find in the licensing information section, which can be accessed as outlined in this document. This offer is not limited in time and valid to anyone in receipt of this information.

Interroger les informations de licence (suite)

5 Contact Information

Viessmann Climate Solutions SE
 35108 Allendorf
 Germany
 Fax +49 64 52 70-27 80
 Phone +49 64 52 70-0
 open-source-software-support@viessmann.com
 www.viessmann.de

Séchage de chape

Votre installateur peut activer la fonction "**Séchage de chape**" pour le séchage de la chape, par exemple pour une construction neuve. La chape est séchée d'après une programmation horaire fixe (profil température-temps) adaptée à la nature des matériaux.

- Le chauffage des pièces s'effectue pour tous les circuits de chauffage/rafraîchissement selon une programmation horaire fixe. Vos réglages pour le chauffage des pièces/rafraîchissement des pièces sont sans effet pendant la durée de séchage de la chape.
- La production d'eau chaude sanitaire est arrêtée.

Interroger la fonction séchage de chape pour tous les circuits de chauffage/rafraîchissement

Appuyez sur les boutons de commande suivants :

1. 

2.  "Information"

3. "Circuit chauffage/rafraîch. 1" à "Circuit chauffage/rafraîch. 4"

4. "Programme de fonctionnement"

Le séchage de chape dure 32 jours maximum. La valeur affichée pour "**Jours séchage chape**" est le nombre de jours restants.

Interroger les messages de défaut

Si des défauts sont survenus sur votre installation, "**Défaut**" et  s'affichent à l'écran. Le Lightguide clignote également lorsqu'il est désactivé : voir chapitre "Activer et désactiver le Lightguide".

Appuyez sur les boutons de commande suivants :





 clignote dans la zone de navigation.

Remarque

- Si vous avez raccordé un dispositif de signalisation (par exemple une alarme) pour les messages de défaut, l'acquittement du message de défaut arrête celui-ci.
- S'il n'est possible de remédier au défaut que plus tard, le message de défaut réapparaît le lendemain à 07h00. Le dispositif de signalisation est à nouveau enclenché.

Afficher un message de défaut

Appuyez sur les boutons de commande suivants :

1.  dans la zone de navigation
2.  "**Défauts**"
Les messages de défaut s'affichent dans une liste.

3. Avec , vous pouvez afficher des informations sur le comportement de l'installation. Vous obtenez également des conseils sur les mesures à prendre **avant** d'informer l'installateur.

Interrogations

Interroger les messages de défaut (suite)

4. Notez le numéro du défaut et l'origine du défaut.
Par exemple : **F.160 "Défaut de communication bus CAN"**.
Vous permettez ainsi à l'installateur de mieux se préparer, ce qui vous fera éventuellement économiser des frais de déplacement inutiles.
5. Informez votre installateur.
6.  pour acquitter le défaut.



Danger

Les défauts non éliminés peuvent avoir des conséquences mortelles.

Ne pas acquitter plusieurs fois les messages de défaut à intervalles courts. Si un défaut se produit, informez votre installateur. L'installateur pourra analyser la cause et remédier au défaut.

Interroger les listes des messages

Appuyez sur les boutons de commande suivants :

1. 

2.  "Listes des messages"

3. En présence de messages correspondants :
 - "Etat"
 - "Avertissements"
 - "Informations"
 - "Défauts"

Marche provisoire

Votre installateur a raccordé un générateur de chaleur externe comme source de chaleur supplémentaire à votre pompe à chaleur.

La marche provisoire pour la mesure des gaz de combustion sur votre générateur de chaleur externe doit être activée uniquement par votre installateur à l'occasion du contrôle annuel.

Faites effectuer la mesure des gaz de combustion sur le générateur de chaleur externe si possible durant la saison de chauffe.

- La marche provisoire doit être activée séparément d'abord sur le module de commande de la pompe à chaleur **puis** sur le générateur de chaleur externe.
- Lorsque la marche provisoire est activée sur la pompe à chaleur, celle-ci s'arrête. Les composants hydrauliques de l'unité intérieure sont commutés de sorte que toute l'énergie calorifique du générateur de chaleur externe est transmise aux circuits de chauffage/rafraîchissement ou au réservoir tampon indépendant éventuellement présent. Assurez par conséquent une dissipation de chaleur suffisante dans les circuits de chauffage/rafraîchissement, par exemple en ouvrant les robinets thermostatiques.

Remarque

La marche provisoire peut également être activée par l'installateur sur le module de commande de la pompe à chaleur si l'utilisation est verrouillée.

Activer la marche provisoire

Appuyez sur les boutons de commande suivants :

1. **Sur le module de commande de la pompe à chaleur :**



2. "Mode test"

3. ✓

4. **Sur le générateur de chaleur externe :**

Activez la marche provisoire sur le générateur de chaleur externe.

Respectez les consignes d'utilisation du générateur de chaleur externe.

Désactiver la marche provisoire

1. **Sur le générateur de chaleur externe :**
Désactivez la marche provisoire.





2. **Sur le module de commande de la pompe à chaleur :**
Appuyez sur **X**.

Arrêter/enclencher la production de chaleur/le rafraîchissement

Arrêter la production de chaleur/le rafraîchissement (protection contre le gel activée)

Vous pouvez arrêter soit des circuits de chauffage/rafraîchissement et/ou la production d'eau chaude sanitaire, soit toute l'installation.

Appuyez sur les boutons de commande suivants :

1. 
2.  "Activer/désactiver"
3.
 - Vous souhaitez arrêter individuellement les circuits de chauffage/rafraîchissement : appuyez sur  pour "**Mode veille**".
 - Vous souhaitez arrêter la production d'eau chaude sanitaire : appuyez sur  pour "**ARRET**".
 - Vous souhaitez arrêter toute l'installation : appuyez sur  pour "**ARRET**".

Remarque



- Pour empêcher le grippage des circulateurs, tous les circulateurs reliés à la régulation sont mis brièvement en marche automatiquement toutes les 24 heures.
- Les vannes d'inversion sont inversées à intervalles de temps réguliers.

Enclencher la production de chaleur/le rafraîchissement

Vous pouvez enclencher séparément les circuits de chauffage/rafraîchissement et la production d'eau chaude sanitaire.

Appuyez sur les boutons de commande suivants :

1. 
2.  "Activer/désactiver"

3.
 - Vous souhaitez enclencher individuellement les circuits de chauffage/rafraîchissement : appuyez sur  pour "**Chauffage**", "**Rafr.**" ou "**Chauff./rafraîchissement**".
 - Vous souhaitez enclencher la production d'eau chaude sanitaire : appuyez sur  pour "**MARCHE**".

Arrêter la pompe à chaleur (mise hors service)

Vous voulez mettre hors service l'installation sans surveillance de protection contre le gel.

Coupez l'interrupteur d'alimentation électrique : voir chapitre "Position de l'interrupteur d'alimentation électrique".

- Pas de chauffage des pièces
- Pas de rafraîchissement des pièces.
- Pas de production d'eau chaude sanitaire
- La protection contre le gel du générateur de chaleur et du ballon d'eau chaude sanitaire n'est **pas** activée.

! Attention

Si des températures extérieures inférieures à 3 °C sont à prévoir, prenez les mesures appropriées pour protéger la pompe à chaleur et l'installation de chauffage contre le gel. Contactez votre installateur.

Remarque

- Comme les circulateurs et les vannes d'inversion ne sont pas alimentés en tension, ils risquent de se gripper.
- Un nouveau réglage de l'"**Heure**" et de la "**Date**" peut être nécessaire si votre installation est restée hors service pendant une longue durée : voir page 41.

Enclencher la pompe à chaleur

Enclenchez l'interrupteur d'alimentation électrique : voir chapitre "Position de l'interrupteur d'alimentation électrique".

- Peu de temps après, l'écran d'accueil apparaît.
- Le Lightguide est allumé en continu.

Votre pompe à chaleur et les commandes à distance (si existantes) sont opérationnelles.

Remarque

Pour des raisons techniques, le démarrage de la pompe à chaleur est retardé de plusieurs minutes après des temps d'arrêt prolongés lorsque la température extérieure est basse.

Position de l'interrupteur d'alimentation électrique

Unité intérieure fixée au mur

L'interrupteur d'alimentation électrique (A) se trouve en dessous de l'unité intérieure.

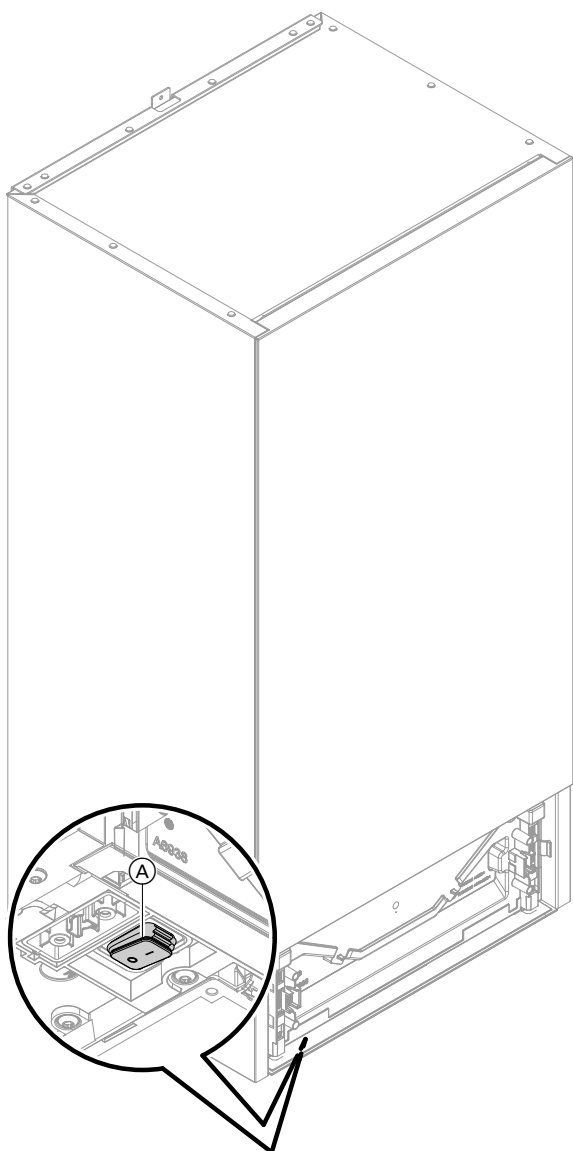

Fig. 8

Unité intérieure posée au sol avec ballon d'eau chaude sanitaire intégré

Selon les conditions d'installation de l'unité intérieure, votre installateur a installé l'interrupteur d'alimentation électrique en position (A) (état de livraison) ou (B).

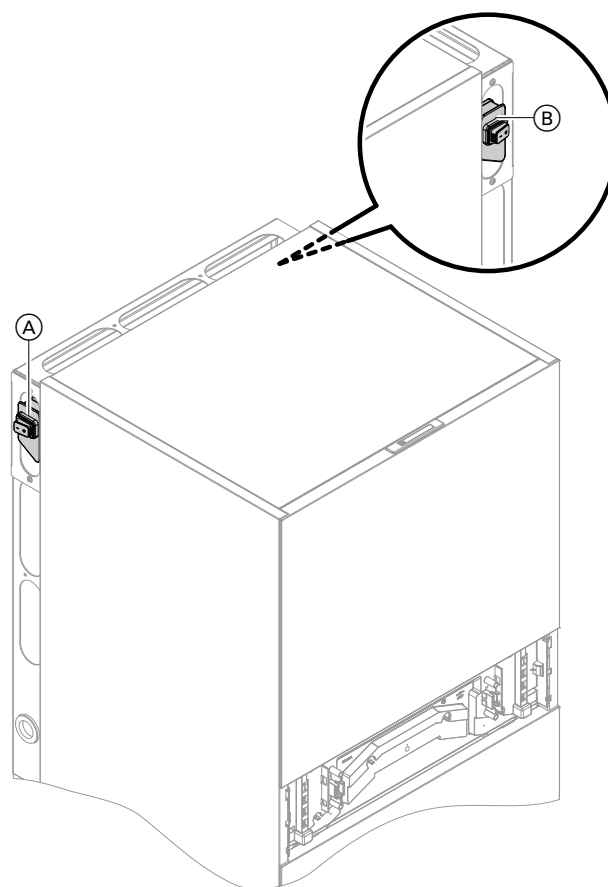

Fig. 9

les pièces sont trop froides

Cause	Elimination
La pompe à chaleur est arrêtée.	<ul style="list-style-type: none"> ▪ Enclenchez le fusible du tableau de distribution électrique (fusible de l'installation domestique). ▪ Enclenchez l'interrupteur principal (si existant, placé à l'extérieur du local). ▪ Enclenchez l'interrupteur d'alimentation électrique : voir page 53.
Les réglages ont été modifiés ou sont incorrects.	<p>Enclenchez le chauffage des pièces.</p> <p>Contrôlez et rectifiez si nécessaire les réglages :</p> <ul style="list-style-type: none"> ▪ Programmes de fonctionnement : voir page 20. ▪ Température ambiante : voir page 28. ▪ Heure : voir page 41. ▪ Programmation horaire chauffage des pièces : voir page 29. ▪ Courbe de chauffe : voir page 30. ▪ Le programme vacances est activé : voir page 32.
Le ballon d'eau chaude sanitaire est réchauffé.	<ul style="list-style-type: none"> ▪ Attendez que le ballon d'eau chaude sanitaire soit réchauffé. ▪ Si nécessaire, réduisez le soutirage d'eau chaude ou temporairement la température d'eau chaude réglée.
Le réservoir tampon d'eau primaire est réchauffé.	<ul style="list-style-type: none"> ▪ Attendez que le réservoir tampon d'eau primaire soit réchauffé.
Manque de combustible pour le générateur de chaleur externe.	<ul style="list-style-type: none"> ▪ Avec du propane et autres combustibles, par exemple fioul ou combustibles solides : Contrôlez la réserve de combustible et passez commande si nécessaire. ▪ Avec du gaz naturel : Ouvrez la vanne d'alimentation gaz. Renseignez-vous, si nécessaire, auprès de votre fournisseur de gaz.
"Etat", "Avertissement", "Informations" ou "Défauts" s'affiche à l'écran.	<ul style="list-style-type: none"> ▪ Interrogez le type de défaut. ▪ Notez le message de défaut et acquittez le défaut : voir page 49. ▪ Informez votre installateur.
"Séchage de chape" est activé.	<p>Aucune mesure nécessaire :</p> <p>Le programme de fonctionnement réglé est activé à l'issue de la période de séchage de chape.</p>
Le réservoir tampon indépendant est dans le "Mode rafraîchissement".	<p>Mettez le "Mode tampon" dans le "Mode chauffage" : voir page 29.</p>

les pièces sont trop chaudes

Cause	Elimination
Les réglages ont été modifiés ou sont incorrects.	<p>Contrôlez et rectifiez si nécessaire les réglages :</p> <ul style="list-style-type: none"> ▪ Programmes de fonctionnement : voir page 20. ▪ Température ambiante : voir page 28. ▪ Heure : voir page 41. ▪ Programmation horaire du chauffage des pièces/ rafraîchissement des pièces : voir page 29. ▪ Courbe de chauffe : voir page 30. ▪ La fonction "Vacances à la maison" est activée : voir page 31.
"Etat", "Avertissement", "Informations" ou "Dé-fauts" s'affiche à l'écran.	<ul style="list-style-type: none"> ▪ Interrogez le type de défaut. ▪ Notez le message de défaut et acquittez le défaut : voir page 49. ▪ Informez votre installateur.
"Séchage de chape" est activé.	<p>Aucune mesure nécessaire :</p> <p>Le programme de fonctionnement réglé est activé à l'issue de la période de séchage de chape.</p>
Le réservoir tampon indépendant est dans le " Mode chauffage ".	<p>Mettez le "Mode tampon" dans le "Mode rafraîchissement" : voir page 29.</p>

il n'y a pas d'eau chaude

Cause	Elimination
La pompe à chaleur est arrêtée.	<ul style="list-style-type: none"> ▪ Enclenchez l'interrupteur d'alimentation électrique : voir page 53. ▪ Enclenchez l'interrupteur principal (à l'extérieur du local, si existant). ▪ Enclenchez le fusible du tableau de distribution électrique (fusible de l'installation domestique).
Les réglages ont été modifiés ou sont incorrects.	<p>Activez la production d'eau chaude sanitaire.</p> <p>Contrôlez et rectifiez si nécessaire les réglages :</p> <ul style="list-style-type: none"> ▪ Programme de fonctionnement de la production d'eau chaude sanitaire : voir page 20. ▪ Température d'eau chaude : voir page 34. ▪ Heure : voir page 41. ▪ Programmation horaire de la production d'eau chaude sanitaire : voir page 34. ▪ Le programme vacances est activé pour tous les circuits de chauffage/rafraîchissement : voir page 32.
Manque de combustible pour le générateur de chaleur externe.	<ul style="list-style-type: none"> ▪ Avec du propane et autres combustibles, par exemple fioul ou combustibles solides : Contrôlez la réserve de combustible et passez commande si nécessaire. ▪ Avec du gaz naturel : Ouvrez la vanne d'alimentation gaz. Renseignez-vous, si nécessaire, auprès de votre fournisseur de gaz.
"Etat", "Avertissement", "Informations" ou "Dé-fauts" s'affiche à l'écran.	<ul style="list-style-type: none"> ▪ Interrogez le type de défaut. ▪ Notez le message de défaut et acquittez le défaut : voir page 49. ▪ Informez votre installateur.
"Séchage de chape" est activé.	<p>Aucune mesure nécessaire :</p> <p>Le programme de fonctionnement réglé est activé à l'issue de la période de séchage de chape.</p>

Que faire si ?

L'eau chaude est à une température excessive

Cause	Elimination
Réglages erronés	Contrôlez et rectifiez si nécessaire la température d'eau chaude réglée : voir page 34.
La fonction anti-légionelle est activée.	Attendez que la fonction anti-légionelle soit terminée.
La température d'eau chaude pour la production d'eau chaude sanitaire est réglée sur une valeur trop élevée sur votre installation solaire.	Demandez à votre installateur de modifier le réglage de votre installation solaire.
Le ballon d'eau chaude est par exemple chauffé à une température supérieure à la consigne de température réglée dans les cas suivants : <ul style="list-style-type: none">▪ L'installation photovoltaïque dispose d'un excédent d'électricité qui est utilisé pour la production d'ECS : voir la définition "Consommation du courant autoproduit" page 63.▪ En association avec Smart Grid, il y a un excédent de courant qui est utilisé par la pompe à chaleur pour la production d'ECS : voir la définition "Smart Grid" page 70.	Demandez à votre installateur de modifier le réglage si nécessaire.

"Avertissement" est affiché

Cause	Elimination
Avertissement relatif à un événement ou un état de fonctionnement particulier de la pompe à chaleur ou de l'installation de chauffage	Procédez de la manière décrite à la page 50.

"Défaut" est affiché

Cause	Elimination
Défaut de la pompe à chaleur ou de l'installation de chauffage	Procédez de la manière décrite à la page 49.

"Unité extérieure verrouillée" est affiché

Cause	Elimination
Défaut de l'unité extérieure	<ul style="list-style-type: none"> ▪ Suivez les instructions affichées sur l'écran. L'unité extérieure est déverrouillée. ! Attention Une fuite de fluide frigorigène nuit à l'environnement. Ne déverrouillez pas l'unité extérieure plusieurs fois de suite. Informez votre installateur. ▪ Si le message se répète : Procédez de la manière décrite à la page 49. Informez votre installateur. ▪ Activez le régime de secours : voir page 38. En cas de défaut de l'unité extérieure, les autres sources de chaleur se chargent entièrement de la production de chaleur. Le rafraîchissement des pièces est à l'arrêt. <ul style="list-style-type: none"> - Le chauffage des pièces est assuré par le générateur de chaleur externe (si existant) ou le système chauffant électrique intégré dans l'unité intérieure. - La production d'eau chaude sanitaire s'effectue uniquement par le système chauffant électrique. <p>Remarque <i>Les coûts énergétiques sont plus élevés par rapport au mode pompe à chaleur.</i></p>

"Commande externe" est affiché

Cause	Elimination
Le programme de fonctionnement réglé sur le module de commande a été inversé par un organe de commande externe.	Aucune mesure nécessaire

"Utilisation verrouillée" est affiché

Cause	Elimination
L'utilisation est verrouillée.	Supprimez le verrouillage : voir page 40.

Nettoyage

Vous pouvez nettoyer la surface du module de commande à l'aide d'un chiffon microfibre.

! Attention

- Les détergents ménagers en vente dans le commerce et les détergents spéciaux pour échangeur de chaleur (évaporateur) peuvent endommager l'unité intérieure et extérieure.
 - Utilisez uniquement un chiffon humide pour nettoyer les surfaces des appareils.
 - Si nécessaire, nettoyez les lamelles de l'échangeur de chaleur (de l'évaporateur) à l'arrière de l'unité extérieure en utilisant uniquement une balayette à poils longs.



Danger

Les lamelles de l'échangeur de chaleur (évaporateur) sont coupantes et peuvent occasionner des blessures.
Ne pas toucher les lamelles à l'arrière de l'unité extérieure.



Danger

Les lamelles chaudes ou froides de l'échangeur de chaleur (évaporateur) peuvent occasionner des brûlures ou des gelures.
Ne pas toucher les lamelles à l'arrière de l'unité extérieure.



Attention

- Les produits de nettoyage disponibles dans le commerce peuvent endommager la surface de l'habillage externe.
- Utilisez uniquement des produits de nettoyage ménagers doux et solubles dans l'eau.
 - N'utilisez **aucune** substance à base d'acide ou de solvant, comme par exemple les produits nettoyants au vinaigre, les diluants nitro ou à base de résine synthétique, les dissolvants, l'alcool à brûler, etc.



Attention

- Toute action mécanique peut rayer la surface de l'habillage externe.
- Essuyez la surface uniquement avec un chiffon doux et humide.
 - N'utilisez **aucune** substance contenant des particules abrasives, comme par exemple les encaustiques, les produits à récurer, les gommes nettoyantes ou les tampons à récurer.
 - N'employez **pas** de nettoyeur haute pression pour nettoyer l'habillage externe.

Contrôle et entretien

Le décret N° 2020-912 relatif à l'entretien annuel des systèmes thermodynamiques, dont la puissance nominale est comprise entre 4 et 70 kW, précise les opérations qui doivent être obligatoirement menées lors de tout entretien. Une attestation d'entretien dont le contenu est précisé dans le décret doit obligatoirement être remise au commanditaire.

Un entretien régulier est nécessaire pour garantir un mode chauffage et rafraîchissement fiable, économique, respectueux de l'environnement et sûr. La meilleure solution consiste à conclure un contrat d'entretien avec votre installateur.

Ballon d'eau chaude sanitaire

Selon la norme EN 806-5, il est recommandé d'effectuer des travaux d'entretien ou de nettoyage au plus tard 2 ans après la mise en service puis au besoin. Le nettoyage intérieur du ballon d'eau chaude, y compris des raccords eau sanitaire, ne devra être effectué que par un installateur qualifié.

Si un appareil de traitement de l'eau, par exemple un dispositif d'injection de produits de traitement, est implanté dans l'arrivée d'eau froide du ballon, le remplissage doit être fait en temps utile. Veuillez respecter les indications du fabricant.

Soupape de sécurité (ballon d'eau chaude)

Le fonctionnement de la soupape de sécurité doit être contrôlé par l'utilisateur ou le chauffagiste tous les six mois en manoeuvrant légèrement cet organe (voir notice d'utilisation du fabricant de la soupape de sécurité). Il y a un risque d'encrassement du siège de la soupape.

Des gouttes d'eau peuvent s'échapper de la soupape de sécurité durant la procédure de montée en température. La sortie est ouverte vers l'atmosphère.



Attention

Une surpression peut induire des dommages.
Ne pas obturer la soupape de sécurité.

Contrôle et entretien (suite)**Filtre d'eau sanitaire (si l'installation en est équipée)**

Pour des raisons d'hygiène :

- la cartouche filtrante sera remplacée tous les 6 mois (contrôle visuel tous les 2 mois) sur les filtres sans rinçage à contre-courant.
- les filtres à rinçage à contre-courant seront rincés tous les deux mois.

Câbles de raccordement endommagés

Si les câbles de raccordement de l'appareil ou des accessoires externes sont endommagés, ceux-ci doivent être remplacés par des câbles de raccordement Viessmann. Informez-en votre installateur.







Vue d'ensemble "Menu principal"

Remarque



Selon l'équipement de votre installation, tous les affichages et toutes les interrogations indiqués ne seront pas possibles sous .









Activer/désactiver

	Mode tampon
	Circuit chauffage/rafraîchissement 1
	Circuit chauffage/rafraîchissement 2
	Circuit chauffage/rafraîchissement 3
	Circuit chauffage/rafraîchissement 4
	Eau chaude
	Installation totale

Mode tampon







	Chauffage
	Rafraîchissement

Climat ambiant

	Circuit chauffage/rafraîchissement 1
	* Consignes de temp. ambiante
	Programmation horaire
	Courbe de chauffe
	Autres circuits de chauffage/rafraîchissement  , ...
	Comme pour  Circuit chauffage/rafraîchissement 1

Mode test

Eau chaude

	Consigne de température ECS
	Progr. horaire ECS
	Progr. horaire bouclage ECS
	Fonction anti-légionelle
	Protection anti-brûlure Marche/Arrêt
	Mode de production d'eau chaude sanitaire

Vue d'ensemble "Menu principal" (suite)

⚙️ Réglages

🗨️ Langue
📅 Date et heure
🖥️ Réglages écran
⋮ Mode veille Lightguide
🔄 Renommer les circuits de chauffage/rafraîchissement
⚙️ Réglages usine
📻 Radio Low Power Marche/Arrêt
🌐 Internet
🧼 Nettoyer l'écran
🌡️ Unités
🔒 Verrouiller l'utilisation
🔑 Modifier le mot de passe
🏠 Sélection affichage de base

📄 Informations

📄 Général	
	Pression de l'installation
	Température extérieure
	Pompe du circuit primaire
	Temp. bouteille de découplage/réservoir tampon
	Puissance thermique
	Séchage de chape
	Position vanne 4/3 voies
	Alarme centralisée
	Heure
	Date
	Altitude
	Version de produit OEM
	Etat circuit frigorifique
	Démarrage circuit frigorifique
	Heures de fonctionnement circuit frigorifique
🔧 Pompe à chaleur	
	Température de départ
	Sonde de débit volumique
	Régime de secours
	Appoint électrique
	Générateur de chaleur externe
	Mode nuit avec réduct. bruit :
	▪ Réglage
	▪ Programmation horaire
	Smart Grid
	Interdiction tarifaire
	Verrouillage externe

Vue d'ensemble "Menu principal" (suite)

i Informations

Eau chaude

Progr. horaire ECS
Progr. horaire bouclage ECS
Température ECS
Mode de production d'eau chaude sanitaire
Pompe de bouclage ECS
Pompe de charge ECS
Pompe de charge ECS

Circuit chauffage/rafraîchissement 1

Programme de fonctionnement
Etat de fonctionnement
Programmation horaire
Température ambiante
Consigne de température ambiante réduite
Consigne de température ambiante normale
Consigne de température de confort
Pente courbe de chauffe
Parallèle courbe de chauffe
Température de départ
Programme vacances
Vacances à la maison

Autres circuits de chauffage/rafraîchissement *, ...

Coordonnées installateur

Internet

ViCloud (serveur Viessmann)
WiFi
Access point

Licence Open Source

Programme vacances

Remarque

La sélection n'est disponible que si "Petit collectif" a été sélectionné lors de la mise en service et si plusieurs circuits de chauffage/rafraîchissement sont présents.

Sélectionner tout

Circuit chauffage/rafraîchissement 1

Circuit chauffage/rafraîchissement 2

etc.

Vue d'ensemble "Menu principal" (suite)

Vacances à la maison

Remarque

La sélection n'est disponible que si "**Petit collectif**" a été sélectionné lors de la mise en service et si plusieurs circuits de chauffage/rafraîchissement sont présents.

Sélectionner tout

Circuit chauffage/rafraîchissement 1

Circuit chauffage/rafraîchissement 2

etc.

Listes des messages

Maintenance

Menu élargi

 Mode nuit avec réduct. bruit

 Régime de secours

 Mode test

Définitions

Dégivrage

Durant le fonctionnement des pompes à chaleur air/eau, du givre peut se former sur l'évaporateur. Pour éliminer ce givre, l'évaporateur est automatiquement dégivré.

Durant le dégivrage, la pompe à chaleur n'est pas disponible pour le chauffage/rafraîchissement des pièces ou la production d'eau chaude sanitaire.

Durant le dégivrage, de la vapeur d'eau peut se former sur la pompe à chaleur.

Schéma hydraulique

Le schéma hydraulique décrit les composants de votre installation, par exemple pompe à chaleur, pompe de circuit de chauffage, vanne mélangeuse, vannes, régulation, radiateurs, etc.

Votre installateur adapte l'installation aux caractéristiques données sur site et règle l'installation individuellement en fonction de vos souhaits spécifiques.

Autoconsommation du courant

Avec l'autoconsommation du courant, le courant produit par l'installation photovoltaïque est utilisé pour le fonctionnement de la pompe à chaleur et d'autres composants de l'installation de chauffage. Pour l'autoconsommation du courant, votre installateur a raccordé un compteur électrique (compteur d'énergie) à la régulation de pompe à chaleur. La régulation de la pompe à chaleur reçoit ainsi l'information si le courant de l'installation photovoltaïque est disponible et en quelle quantité.

Affichage sur le compteur d'énergie

- **Prélèvement d'énergie sur le réseau public :** La puissance indiquée sur le compteur d'énergie est précédée du signe moins :



Fig. 10

Remarque

Jusqu'à 3 barres d'erreur sont affichées sur le compteur d'énergie. Cela n'a aucune influence sur le fonctionnement de la régulation de pompe à chaleur.

Définitions (suite)

■ Injection d'énergie dans le réseau public :

La puissance indiquée sur le compteur d'énergie n'est précédée d'aucun signe.

Fonctions pour l'autoconsommation du courant

Pour l'autoconsommation du courant, il faut activer une ou plusieurs fonctions. Les fonctions pouvant être utilisées dépendent du type d'appareil.

Si vous activez plusieurs fonctions pour l'autoconsommation du courant, les fonctions dédiées à la production d'ECS seront prioritaires sur les fonctions dédiées au chauffage des pièces.

Pour utiliser le courant autoproduit, vous pouvez augmenter la consigne de température pour certaines fonctions ou l'abaisser pour le rafraîchissement.

Exemple : autoconsommation du courant pour la production d'eau chaude sanitaire

Si la quantité de courant mise à disposition par l'installation photovoltaïque est suffisante, la pompe à chaleur fonctionne avec ce courant pour la production d'eau chaude sanitaire.

Dans la programmation horaire, vous avez réglé des plages horaires dans lesquelles la production d'eau chaude sanitaire est libérée. Afin d'utiliser le plus de courant possible de l'installation photovoltaïque, la production d'eau chaude sanitaire est éventuellement enclenchée en dehors des plages horaires réglées. Pour utiliser le courant autoproduit de façon plus efficace, réglez une augmentation pour température d'eau chaude.

■ Température d'eau chaude normale : 50°C

■ Augmentation de la température d'eau chaude pour l'utilisation du courant autoproduit : 10 K (10 kelvins)

L'eau chaude est chauffée à 60 °C. Pour une même consommation d'eau chaude, la prochaine production d'eau chaude sanitaire avec le courant issu du réseau est différée à un moment ultérieur.

Appoint électrique

Si la pompe à chaleur ne permet pas à elle seule d'atteindre la température ambiante ou la température ECS souhaitée, un appoint électrique, par exemple un système chauffant électrique, peut être mis en circuit.

Remarque

Le fonctionnement prolongé d'un appoint électrique entraîne une augmentation de la consommation de courant.

Interdiction tarifaire

Votre société de distribution d'électricité (en fonction des pays) peut couper l'alimentation électrique de l'unité extérieure aux heures de pointe. Pendant cette coupure de courant, "**Délestage EJP**" s'affiche sur l'écran.

Lorsque la société de distribution d'électricité libère à nouveau l'alimentation électrique, l'unité extérieure est de nouveau disponible.

Pendant l'interdiction tarifaire, l'installation est alimentée en chaleur uniquement par le système chauffant électrique.

Remarque

Le fonctionnement du système chauffant électrique pendant l'interdiction tarifaire doit être activé par votre installateur.

Le mode rafraîchissement est arrêté pendant l'interdiction tarifaire.

Plancher chauffant

Les planchers chauffants sont des systèmes de chauffage basse température à forte inertie qui ne réagissent que très lentement aux modifications brèves de la température.

Le chauffage à température ambiante réduite durant la nuit ne permet pas par conséquent de réaliser des économies d'énergie notables en cas d'absence de brève durée.

Mode nuit avec réduction du bruit

Les ventilateurs et les compresseurs de l'unité extérieure génèrent des bruits pendant le fonctionnement des pompes à chaleur air/eau.

Définitions (suite)

Dans le mode avec réduction du bruit, la vitesse de rotation des ventilateurs et, éventuellement du compresseur, est abaissée de manière à réduire les bruits de fonctionnement. Le réglage du début et de la fin du mode avec réduction du bruit se fait via la programmation horaire, par exemple la nuit.

Remarque

La baisse de la vitesse des ventilateurs et du compresseur entraîne éventuellement également une baisse de la puissance calorifique disponible.

Mode chauffage

En mode chauffage, la température de départ de la pompe à chaleur est réglée en fonction de la température extérieure de manière à ce que la température ambiante que vous avez réglée soit atteinte : voir "Courbe de chauffe".

La température extérieure est mesurée par une sonde placée à l'extérieur du bâtiment et transmise à la régulation de pompe à chaleur.

Mode chauffage normal ou mode chauffage confort

Pendant les périodes au cours desquelles vous êtes à la maison, chauffez les pièces à la température ambiante normale ou de confort. Ces plages de fonctionnement (plages horaires) sont définies avec la programmation horaire pour le chauffage/rafraîchissement.

Mode chauffage réduit

Pendant les périodes d'absence ou la nuit, chauffez les pièces à la température ambiante réduite. Ces plages de fonctionnement sont définies avec la programmation horaire pour le chauffage/rafraîchissement. Dans le cas d'un plancher chauffant, les économies d'énergie possibles avec le mode de chauffage réduit sont limitées : voir "Plancher chauffant".

Courbe de chauffe

Les courbes de chauffe représentent la relation entre la température extérieure, la consigne de température ambiante et la température de départ. Plus la température extérieure est basse, plus la température de départ est élevée.

Pour garantir une chaleur suffisante avec une consommation minimale d'énergie quelle que soit la température extérieure, il faut tenir compte des particularités de votre bâtiment et de votre installation. C'est pourquoi votre installateur règle la courbe de chauffe.

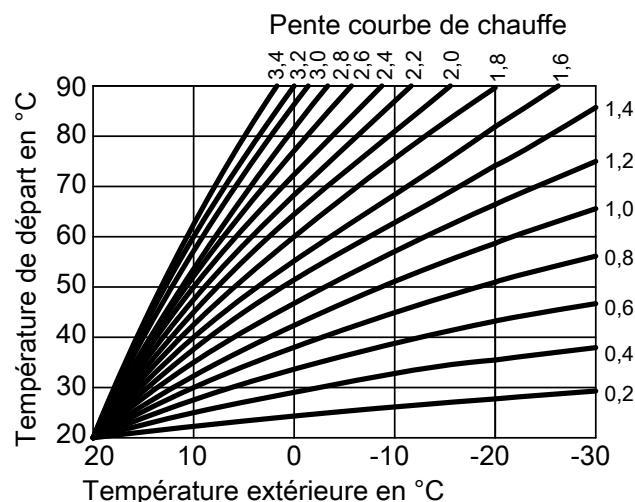

Fig. 11

Régler la pente et la parallèle à l'exemple de la courbe de chauffe

Réglages usine :

- Pente = 1,4
- Parallèle = 0

Les courbes de chauffe représentées sont valables avec les réglages suivants :

- Parallèle de la courbe de chauffe = 0
- Température ambiante normale (consigne de température ambiante) = 20 °C

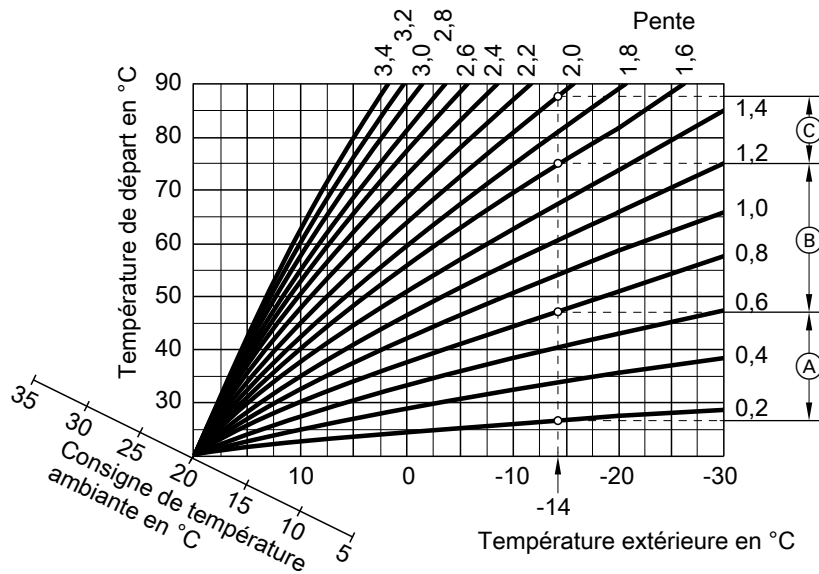

Fig. 12

Pour une température extérieure de -14 °C :

- Ⓐ Plancher chauffant : pente de 0,2 à 0,8
- Ⓑ Chauffage basse température : pente de 0,8 à 1,6
- Ⓒ Installation avec une température de départ supérieure à 75 °C , pente de 1,6 à 2,0

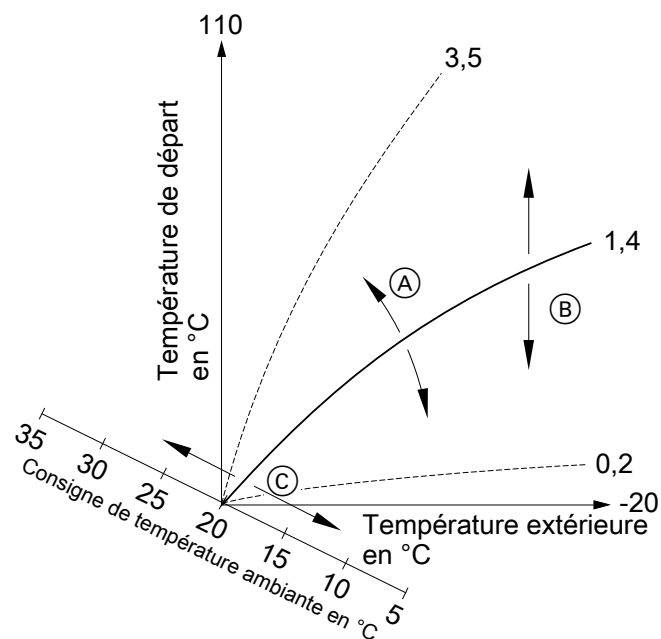

Fig. 13

- Ⓐ Modifier la pente :
la pente des courbes de chauffe change.
- Ⓑ Modifier la parallèle :
les courbes de chauffe sont décalées parallèlement dans le sens vertical.
- Ⓒ Modifier la température ambiante normale (consigne de température ambiante) :
les courbes de chauffe se déplacent le long de l'axe "Consigne de température ambiante".

Remarque

Un réglage de la pente ou de la parallèle sur une valeur trop élevée ou trop basse n'occasionne pas de dommages à l'installation de chauffage.

Les deux réglages se répercutent sur la température de départ qui pourra éventuellement être trop basse ou inutilement élevée.

Définitions (suite)

Circuits de chauffage/rafraîchissement

Un circuit de chauffage ou un circuit de rafraîchissement est un circuit fermé raccordé aux consommateurs (par exemple un plancher chauffant), dans lequel circule l'eau de chauffage ou de rafraîchissement. Avec plusieurs circuits de chauffage et circuits de rafraîchissement, il est possible d'alimenter séparément les appartements d'un bâtiment, par exemple un circuit de chauffage pour votre appartement et un circuit de chauffage pour un appartement sous-loué. Si différents types de consommateurs (un plancher chauffant et des radiateurs, par exemple) sont installés dans un appartement ou dans un bâtiment, ces consommateurs sont normalement raccordés à différents circuits de chauffage ou de rafraîchissement.

Remarque

Le rafraîchissement des pièces via les radiateurs est impossible.

Des températures de départ différentes sont possibles simultanément pour les différents circuits de chauffage/rafraîchissement.

Circuits de chauffage/rafraîchissement

■ Circuit de chauffage

Un circuit de chauffage chauffe vos pièces, par exemple par des radiateurs.

■ Circuit de chauffage/rafraîchissement

Un circuit de chauffage/rafraîchissement chauffe vos pièces en hiver et les rafraîchit en été, par exemple par un plancher chauffant.

Désignation des circuits de chauffage/rafraîchissement

Les circuits de chauffage/rafraîchissement sont désignés en usine par "**Circuit chauffage 1**", "**Circuit chauffage 2**", etc.

Si les circuits de chauffage/rafraîchissement ont été renommés par vous-même ou par votre installateur, par exemple en "appartement sous-loué", l'écran indiquera ce nom à la place de "**Circuit chauffage ...**".

Pompe du circuit de chauffage

Circulateur pour la circulation de l'eau de chauffage dans le circuit de chauffage/rafraîchissement.

Système chauffant électrique

Le système chauffant électrique est un appoint électrique intégré à l'unité intérieure.

Si la pompe à chaleur ne permet pas à elle seule d'atteindre la température ambiante ou la température ECS souhaitée, le système chauffant électrique peut être mis en circuit automatiquement.

Remarque

Le fonctionnement prolongé d'un appoint électrique entraîne une augmentation de la consommation de courant.

Fonction anti-légionelle

Cette fonction améliore la qualité microbiologique de l'eau chaude sanitaire en la chauffant brièvement à une température plus élevée.

Mode rafraîchissement

En mode rafraîchissement, la température de départ de la pompe à chaleur est réglée en fonction du type de circuit de chauffage/rafraîchissement, indépendamment de la température extérieure.

Pour le rafraîchissement par des circuits plancher chauffant, les températures de départ nécessaires ne sont pas les mêmes que pour le rafraîchissement par un ventilo-convecteur.

Le rafraîchissement est mis en marche et à l'arrêt par la régulation, de manière à ce que la température ambiante que vous avez réglée soit atteinte.

Définitions (suite)**Circuit de rafraîchissement**

Voir "Circuits de chauffage/rafraîchissement".

Vanne mélangeuse

L'eau de chauffage chauffée en provenance du générateur de chaleur est mélangée à l'eau de chauffage refroidie en provenance du circuit de chauffage. L'eau de chauffage ainsi tempérée en fonction des besoins alimente le circuit de chauffage par l'intermédiaire de la pompe de circuit de chauffage. Pour que la consigne de température ambiante souhaitée soit atteinte, la régulation adapte la température de départ aux différentes conditions par le biais de la vanne mélangeuse.

Réservoir tampon

Un réservoir tampon permet de stocker une grande quantité d'eau de chauffage ou d'eau de rafraîchissement. Les circuits de chauffage/rafraîchissement peuvent être ainsi alimentés sur une longue période sans que la pompe à chaleur ne doive pour cela se mettre en marche, par exemple en cas d'interdiction tarifaire.

Du fait de l'important volume du réservoir, la pompe à chaleur est plus longtemps en service pour le chauffage ou le rafraîchissement du réservoir tampon que sans réservoir tampon. Les rares enclenchements et les longues périodes de fonctionnement de la pompe à chaleur assurent un fonctionnement de longue durée et efficace.

Température ambiante

- Température ambiante normale ou température ambiante de confort :
pour les périodes au cours desquelles vous êtes à la maison la journée, réglez la température ambiante normale ou de confort.
- Température ambiante réduite :
pour les périodes d'absence ou la nuit, réglez la température ambiante réduite : voir "Chauffage des pièces/rafraîchissement des pièces".

Stratégie de régulation

La stratégie de régulation fixe les plages de fonctionnement dans lesquelles la pompe à chaleur et/ou le générateur de chaleur externe fonctionnent. Ces plages de fonctionnement dépendent également du mode de fonctionnement réglé par votre installateur.

Marche parallèle

Fig. 14

ϑ_A Température extérieure

(A) Limite de température inférieure, valeur dépendant de la stratégie de régulation

Définitions (suite)

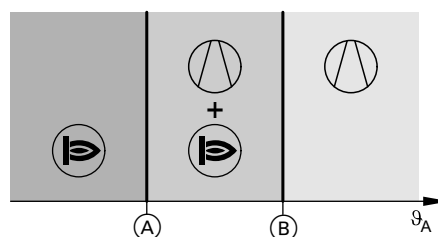
- ⓑ Limite de température supérieure
 - Ⓐ La pompe à chaleur est enclenchée si besoin pour le chauffage/rafraîchissement des pièces et pour la production d'eau chaude sanitaire.
 - ⓐ Le générateur de chaleur externe est enclenché si besoin pour le chauffage des pièces et la production d'eau chaude sanitaire.
- Température extérieure **supérieure** à la limite de température supérieure ⓑ :
 - Le chauffage des pièces/rafraîchissement des pièces et la production d'eau chaude sanitaire sont assurés uniquement par la pompe à chaleur.
 - Le générateur de chaleur externe ne se met pas en marche.
 - Température extérieure comprise **entre** les deux limites de température :
 - Si les besoins calorifiques sont normaux, seule la pompe à chaleur est enclenchée.
 - Si les besoins calorifiques sont plus élevés, le générateur de chaleur externe est enclenché **en plus** de la pompe à chaleur.
 - La pompe à chaleur peut être enclenchée pour le rafraîchissement des pièces.
 - Température extérieure **inférieure** à la limite de température inférieure Ⓐ :
 - La pompe à chaleur ne se met pas en marche.
 - Le chauffage des pièces et la production d'eau chaude sanitaire sont assurés uniquement par le générateur de chaleur externe.
 - Le rafraîchissement des pièces est à l'arrêt.

Marche alternative

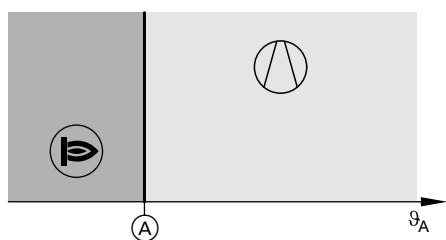

Fig. 15

- θ_A Température extérieure
- Ⓐ Limite de température, valeur dépendant de la stratégie de régulation
- Ⓐ La pompe à chaleur est enclenchée si besoin pour le chauffage/rafraîchissement des pièces et pour la production d'eau chaude sanitaire.
- ⓐ Le générateur de chaleur externe est enclenché si besoin pour le chauffage des pièces et la production d'eau chaude sanitaire.

- Température extérieure **supérieure** à la limite de température Ⓐ :
 - Le chauffage des pièces/rafraîchissement des pièces et la production d'eau chaude sanitaire sont assurés uniquement par la pompe à chaleur.
 - Le générateur de chaleur externe ne se met pas en marche.
 - Température extérieure **inférieure** à la limite de température Ⓐ :
 - La pompe à chaleur ne se met pas en marche.
 - Le chauffage des pièces et la production d'eau chaude sanitaire sont assurés uniquement par le générateur de chaleur externe.
 - Le rafraîchissement des pièces est à l'arrêt.
- Les limites de température de ces plages de fonctionnement sont fixées dans la stratégie de régulation.

Stratégie de régulation écologique

La régulation fixe la limite de température Ⓐ en fonction des émissions de CO₂ les plus faibles. La régulation de pompe à chaleur détermine les émissions de CO₂ générées à partir des facteurs d'énergie primaire pour l'électricité et les combustibles fossiles. Vous pouvez saisir les prix de l'énergie avec ViCare App.

Stratégie de régulation économique

La régulation fixe la limite de température Ⓐ en fonction des coûts d'exploitation les plus bas. La régulation de pompe à chaleur détermine les coûts d'exploitation sur la base des prix de l'énergie que vous avez indiqués pour l'électricité et les combustibles fossiles. Vous pouvez saisir les prix de l'énergie avec ViCare App.

Stratégie de régulation avec des limites de température constantes

Votre installateur a réglé les deux limites de température extérieure Ⓐ et ⓑ : voir fig. 14 et fig. 15.

Température de retour

La température de retour est la température à laquelle l'eau de chauffage ou de rafraîchissement sort d'un composant de l'installation, par exemple d'un circuit de chauffage.

Soupape de sécurité

Dispositif de sécurité à installer sur la conduite d'eau froide par votre installateur. La soupape de sécurité s'ouvre automatiquement pour éviter un excès de pression dans le ballon d'eau chaude.

Les circuits de chauffage sont également équipés de soupapes de sécurité.

Smart Grid (SG)

Pour utiliser le Smart Grid, votre installateur a relié la régulation de pompe à chaleur au réseau électrique par le biais de 2 contacts de commande. Par l'intermédiaire de ces contacts de commande, la société de distribution d'électricité peut adapter le fonctionnement de la pompe à chaleur aux capacités du réseau du moment.

Les 4 possibilités suivantes sont alors prises en compte :

1. Peu de courant dans le réseau (surcharge du réseau) :
si peu de courant est disponible, la société de distribution d'électricité peut verrouiller la pompe à chaleur.
Dès que la société de distribution d'électricité rétablit le courant, la pompe à chaleur continue de fonctionner avec le programme de fonctionnement sélectionné.
Pendant l'interdiction tarifaire, le chauffage des pièces est effectué par le réservoir tampon. En l'absence de réservoir tampon ou si la température à l'intérieur de celui-ci est trop basse, les pièces sont chauffées uniquement avec le système chauffant électrique.
Remarque
Le fonctionnement du système chauffant électrique pendant l'interdiction tarifaire doit être activé par votre installateur.
2. Pas de surplus de courant, capacités du réseau normales :
la pompe à chaleur fonctionne conformément à vos réglages et aux conditions contractuelles (tarif de l'électricité).

3. Faible surplus de courant :
la société de distribution d'électricité met le courant à disposition à un prix avantageux.
Si une plage horaire est activée dans la programmation horaire, la pompe à chaleur est enclenchée.
Pour utiliser le courant à prix avantageux, de l'énergie supplémentaire peut être stockée dans votre installation. Pour ce faire, votre installateur a éventuellement augmenté les consignes de température pour les fonctions suivantes ou abaissé les consignes de température pour le rafraîchissement :
 - Production d'eau chaude sanitaire
 - Chauffage du réservoir tampon
 - Chauffage des pièces
 - Rafraîchissement des pièces
4. Fort surplus de courant :
la société de distribution d'électricité met gratuitement le courant à disposition.
La pompe à chaleur est immédiatement enclenchée par la société de distribution d'électricité, même si **aucune** plage horaire n'est activée dans la programmation horaire. Les composants de l'installation sont chauffés aux températures maximales possibles ou rafraîchis aux températures minimales possibles.

Remarque relative au fonctionnement avec du courant à prix avantageux ou gratuit

La puissance électrique absorbée de la pompe à chaleur n'est pas prise en compte dans le calcul du coefficient annuel de performance.

Exemple : utilisation du surplus de courant pour la production d'eau chaude sanitaire

Surplus de courant à tarif réduit

La pompe à chaleur fonctionne avec le surplus de courant de la société de distribution d'électricité pour porter l'eau sanitaire à la consigne de température ECS majorée.

Définitions (suite)

Dans la programmation horaire, vous avez réglé les plages horaires dans lesquelles la production d'eau chaude sanitaire est libérée. La société de distribution d'électricité peut également activer la production d'eau chaude sanitaire en dehors des plages horaires définies.

Pour profiter encore plus du surplus de courant à tarif réduit pour la production d'eau chaude sanitaire, la température d'eau chaude normale peut être augmentée. Votre installateur peut régler la valeur de cette augmentation de température.

- Température d'eau chaude normale : 50°C
- Augmentation de la température d'eau chaude (réglée par votre installateur) : 10 K (10 kelvins)

L'eau chaude est chauffée à 60 °C. Pour une même consommation d'eau chaude, la prochaine production d'eau chaude sanitaire avec le courant à tarif normal est différée à un moment ultérieur.

Surplus de courant gratuit

La production d'eau chaude sanitaire est immédiatement démarrée indépendamment de vos réglages dans la programmation horaire.

L'eau chaude est chauffée à la température maximale possible. Cette température est réglée par votre installateur.

- Température d'eau chaude normale : 50°C
- Température maximale de votre ballon d'eau chaude sanitaire (réglée par votre installateur) : 65°C

L'eau chaude est chauffée à 65 °C. Pour une même consommation d'eau chaude, la prochaine production d'eau chaude sanitaire avec le courant à tarif normal est différée à un moment ultérieur.

Remarque

Si la protection anti-brûlure est activée, l'eau chaude est portée à 60 °C maximum, même si les réglages pour le Smart Grid correspondent à une température d'eau chaude supérieure.

Remarque

Si plusieurs fonctions sont libérées pour le Smart Grid, les fonctions dédiées à la production d'eau chaude sanitaire sont prioritaires sur les fonctions dédiées au chauffage des pièces.

Consigne de température

Température prescrite qui doit être atteinte, par exemple consigne de température d'eau chaude.

Filtre d'eau sanitaire

Dispositif qui retient les matières solides présentes dans l'eau sanitaire. Le filtre d'eau sanitaire est monté sur la conduite d'eau froide qui va au ballon d'eau chaude.

Évaporateur

L'évaporateur est un échangeur de chaleur qui transmet l'énergie calorifique de l'air extérieur dans la pompe à chaleur.

L'eau peut se condenser sous l'effet du refroidissement de l'air amené. Ce condensat peut geler sur l'évaporateur et nuire ainsi à la transmission calorifique.

Pour éliminer ce givre, l'évaporateur est automatiquement dégivré. Il est alors possible de voir de la vapeur d'eau s'échapper de l'unité extérieure.

Compresseur

Le compresseur constitue le composant central de la pompe à chaleur. Le compresseur permet d'atteindre le niveau de température nécessaire au chauffage.

La vitesse de rotation du compresseur est adaptée à la puissance requise en fonction de l'énergie nécessaire dans le bâtiment.

Définitions (suite)

Condenseur

Le condenseur est un échangeur de chaleur qui transfère l'énergie calorifique de la pompe à chaleur à l'installation.

Température de départ

La température de départ est la température à laquelle l'eau de chauffage ou de rafraîchissement entre dans un composant de l'installation, par exemple dans un circuit de chauffage/rafraîchissement.

Programmation horaire

Les programmations horaires vous permettent de spécifier le comportement souhaité de votre installation de chauffage à un moment donné.

Pour le chauffage des pièces, les états de fonctionnement diffèrent par exemple par différents niveaux de température.

Les heures d'inversion des états de fonctionnement sont à définir dans la programmation horaire.

Etat de fonctionnement

L'état de fonctionnement indique de quelle manière un composant de votre installation doit fonctionner.

Pompe de bouclage ECS

La pompe de bouclage ECS fait circuler l'eau chaude dans une conduite en boucle entre le ballon d'eau chaude sanitaire et les points de soutirage (par exemple un robinet). Vous disposez ainsi très rapidement d'eau chaude au point de soutirage.

Indications nécessaires relatives à l'efficacité énergétique

Vous trouverez les indications nécessaires relatives à l'efficacité énergétique conformément à la directive UE sur l'écoconception des produits liés à l'énergie, en annexe de cette notice d'utilisation et sous <https://webapps-sec.viessmann.com/vibooks/FR/fr> avec le n° de fabrication de l'appareil.

Consignes d'élimination des déchets

Elimination de l'emballage

Faire recycler les déchets d'emballage conformément aux dispositions légales.

Mise hors service définitive et mise au rebut

Les produits Viessmann sont recyclables. Les composants et les consommables de l'installation ne doivent pas être jetés avec les ordures ménagères.

Tous les composants doivent être collectés et mis au rebut de façon appropriée.

Index

- A**
- Access point..... 12, 43
 - Activer/désactiver la protection anti-brûlure..... 36
 - Adressage IP fixe..... 45
 - Affichage
 - avertissement..... 56
 - défaut..... 56, 57
 - Affichage d'état..... 17
 - Affichage de base
 - climat ambiant..... 25
 - eau chaude..... 25
 - Energie cockpit..... 25
 - favoris..... 26
 - sélectionner..... 42
 - vue d'ensemble du système..... 27
 - Afficher les textes d'aide..... 47
 - Alimentation électrique..... 12, 64
 - Application ViCare..... 17
 - Appoint de chauffage électrique..... 64
 - Appoint électrique..... 12, 64, 67
 - Arrêter
 - mode nuit avec réduction du bruit..... 38
 - pompe à chaleur..... 52
 - Autoconsommation du courant..... 63
 - Autres réglages..... 41
 - Avertissement..... 56
- B**
- Ballon d'eau chaude..... 13
 - Bilan énergétique..... 26
- C**
- Chauffage
 - confort..... 15
 - réglage d'usine..... 14
 - Chauffage des pièces
 - arrêter..... 28
 - enclencher..... 28
 - plages horaires..... 29
 - programmation horaire..... 29
 - programme de fonctionnement..... 20
 - Chauffage des pièces/rafraîchissement des pièces
 - économiser l'énergie..... 15
 - réglage d'usine..... 14
 - Circuit de chauffage..... 67
 - Circuit de chauffage/rafraîchissement..... 67
 - définir un nom..... 41
 - informations..... 47
 - sélectionner..... 28
 - Circuit de rafraîchissement
 - définir un nom..... 41
 - explication..... 67
 - informations..... 47
 - Circuit frigorifique..... 12
 - Code QR
 - pour l'enregistrement de l'appareil..... 13
 - pour une connexion WiFi directe..... 12, 43
 - Commande à distance..... 12
 - Commande externe..... 57
 - Composants de l'installation..... 13
 - Compresseur..... 12, 71
 - Configuration de la connexion Internet..... 43
 - Configurer la connexion Internet..... 43
 - Confort (conseils)..... 15
 - Connexion WiFi..... 44
 - Conseils
 - confort..... 15
 - économies d'énergie..... 15
 - Consigne de température..... 71
 - Contrat d'entretien..... 58
 - Contrôle..... 58
 - Coordonnées de l'installateur..... 42
 - Copier la programmation horaire..... 24
 - Coupe de courant..... 15
 - Courbe de chauffe..... 15
 - explication..... 65
 - régler..... 30
- D**
- Date/heure..... 15
 - Défaut..... 54, 56, 57
 - Définitions..... 63
 - Domaines d'utilisation autorisés..... 11
 - Données d'accès..... 43
 - Données de fonctionnement..... 26
- E**
- Eau trop chaude..... 56
 - Eau trop froide..... 55
 - Echangeur de chaleur..... 12
 - Eclairage de l'écran..... 40
 - Economiseur d'écran..... 17
 - Ecran d'accueil..... 17
 - Efficacité énergétique..... 72
 - Enclencher
 - pompe à chaleur..... 53
 - surveillance de protection contre le gel..... 52
 - Entretien..... 58
 - Etablir une connexion WiFi..... 44
 - Etat de fonctionnement..... 72
 - Etat de livraison..... 14
 - Evaporateur..... 12, 71
- F**
- Facteurs d'énergie primaire..... 37
 - Favoris..... 26
 - Filtre d'eau sanitaire..... 71
 - Fonction anti-légionelle..... 35, 67
 - activer..... 35
 - désactiver..... 36
 - Fonction d'économie d'énergie
 - en cas d'absence de longue durée..... 32
 - programme vacances..... 32
 - Fonctionnement en mode inversé..... 12
 - Fonctionnement hybride..... 37
- H**
- Heure/date..... 15

I		N	
Indications nécessaires relatives à l'efficacité énergétique.....	72	Nettoyage.....	45, 58
Information produit.....	12	Nettoyer l'écran.....	45
Informations.....	12	Niveau sonore.....	16
– interroger.....	47	Nom des circuits de chauffage/rafraîchissement.....	41
Informations légales.....	47	O	
Installateur.....	42	Organes de commande.....	17
Installation de chauffage.....	13	P	
Interdiction tarifaire.....	12, 64	Parallèle.....	30
Interrogation		Parallèle de la courbe de chauffe.....	65
– états de fonctionnement, températures, informations.....	47	Pas d'eau chaude.....	55
– message de défaut.....	49	Pente.....	30
– séchage de chape.....	49	Pente de la courbe de chauffe.....	65
– textes d'aide.....	47	Pièces	
Interroger.....	26	– trop chaudes.....	55
Interroger les états de fonctionnement.....	47	– trop froides.....	54
Interrupteur d'alimentation électrique.....	53	Pièces froides.....	54
Inversion heure d'été/heure d'hiver.....	15	Plages horaires	
Inversion heure d'hiver/heure d'été.....	15	– chauffage des pièces/rafraîchissement des pièces	29
		– effacer.....	24
L		– mode nuit avec réduction du bruit.....	38
Licences.....	14	– modifier.....	24
– module de commande.....	47	– pompe de bouclage ECS.....	34
– module de communication.....	47	– production d'eau chaude sanitaire.....	34
Licences Open Source.....	47	– régler.....	23
Lightguide.....	17, 41	Plancher chauffant.....	64
– signification.....	17	Plaque signalétique.....	13
Limites de température extérieure.....	14	Pompe	
Listes des messages.....	50	– bouclage ECS.....	72
Local d'installation.....	13	– circuit de chauffage.....	67
		Pompe à chaleur	
M		– arrêter.....	52
Maintenance.....	58	– enclencher.....	53
Marche provisoire.....	51	Pompe de bouclage ECS.....	14, 72
Menu principal.....	19	– économiser l'énergie.....	15
Message de défaut		– plages horaires.....	34
– acquitter.....	49	– programmation horaire.....	34
– interroger.....	49	Pompe du circuit de chauffage.....	67
Messages.....	19	Première mise en service.....	14
Mesure des gaz de combustion.....	51	Préréglage.....	14
Mise en service.....	14, 53	Prix de l'énergie.....	37
Mise hors service.....	52	Production d'eau chaude sanitaire.....	14
Mode chauffage.....	65	– confort.....	16
Mode chauffage normal.....	14, 65	– économiser l'énergie.....	15
Mode chauffage réduit.....	65	– en dehors de la programmation horaire.....	35
Mode nuit avec réduction du bruit.....	16, 64	– informations.....	47
– activer.....	38	– plages horaires.....	34
– état de fonctionnement.....	38	– programmation horaire.....	34
– plages horaires.....	38	– programme de fonctionnement.....	20, 34
– programmation horaire.....	38	Production d'eau chaude unique	
Mode rafraîchissement.....	65, 67	– activer.....	35
Mode veille.....	52	– désactiver.....	35
Modifier le comportement de chauffage du générateur de chaleur.....	30		
Modules de communication.....	12		

Index (suite)

- Programmation horaire..... 15, 72
 – chauffage des pièces/rafraîchissement des pièces 29
 – confort..... 15
 – mode nuit avec réduction du bruit..... 38
 – pompe de bouclage ECS..... 34
 – production d'eau chaude sanitaire..... 34
 – régler..... 22
 Programme de fonctionnement
 – chauffage, rafraîchissement, eau chaude..... 20
 – particulier..... 22
 – régler..... 21
 – régler, eau chaude..... 34
 – régler, mode veille chauffage/rafraîchissement..... 52
 Programme vacances
 – activer..... 33
 – désactiver..... 33
 – enclencher..... 32
 Prolonger la plage horaire
 – activer..... 31
 – désactiver..... 31
 Prolonger une fois la plage horaire
 – activer..... 31
 – désactiver..... 31
 Protection contre le gel..... 15
 – surveillance..... 52
- R**
- Radio Low Power..... 14
 Rafraîchissement
 – confort..... 15
 – réglage d'usine..... 14
 Rafraîchissement des pièces
 – arrêter..... 28
 – enclencher..... 28
 – plages horaires..... 29
 – programmation horaire..... 29
 – programme de fonctionnement..... 20
 Régime de secours..... 38
 Réglage d'usine..... 14
 Réglage de base..... 45
 Réglages usine..... 45
 Régler l'heure..... 41
 Régler l'heure d'été/l'heure d'hiver..... 41
 Régler la date..... 41
 Régler la langue..... 42
 Régler la luminosité..... 40
 Régler le niveau de température..... 28
 Régler les temps de chauffe..... 23
 Régler les unités..... 42
 Regrouper des favoris..... 26
 Régulation de pompe à chaleur..... 12
 Réseau de téléphonie mobile..... 12
 Réservoir tampon..... 13, 68
 – réglage usine..... 14
 Réservoir tampon d'eau primaire/de rafraîchissement...
 29
- Reset..... 45
 Responsabilité..... 10
 Routeur WiFi..... 12
- S**
- Schéma hydraulique
 – explication..... 63
 Séchage de chape..... 22, 49
 Sélection du réseau..... 44
 Smart Grid..... 15, 70
 Société de distribution d'électricité..... 12, 64
 Sollicitation du réseau..... 12
 Soupape de sécurité..... 70
 Stratégie de régulation..... 37, 68
 Stratégie de régulation écologique..... 37
 Stratégie de régulation économique..... 37
 Structure des menus..... 60
 Surplus de courant..... 15
 Système chauffant électrique..... 12, 64, 67
- T**
- Température
 – consigne..... 71
 – interroger..... 47
 – température ambiante normale..... 28
 Température ambiante..... 68
 – adapter en cas de présence prolongée..... 31
 – adapter temporairement..... 31
 – économiser l'énergie..... 15
 – réglage d'usine..... 14
 Température ambiante de confort..... 68
 Température d'eau chaude
 – plus élevée..... 35
 – régler..... 34
 Température d'eau chaude plus élevée..... 35
 Température de départ..... 28, 72
 Température de retour..... 70
 Températures ambiantes..... 13
 Third Party Software..... 48
- U**
- Unité extérieure..... 12
 Unité intérieure..... 12, 13
 Utilisation verrouillée..... 57
- V**
- Vacances..... 32
 Vacances à la maison..... 16
 – activer..... 32
 – désactiver..... 32
 Veille..... 17
 Verrouiller l'utilisation..... 40
- W**
- WiFi..... 44

Certification

RoHS
compliant
2011 / 65 / EU

Votre interlocuteur

Pour toute question ou pour des travaux d'entretien et de réparation sur votre installation, veuillez vous adresser à votre installateur. Pour trouver l'installateur le plus proche, visiter le site Internet www.viessmann.fr.



Viessmann France S.A.S.
57380 Faulquemont
A Carrier Company
Tél. 03 87 29 17 00
www.viessmann.fr